



Electrolux



electrolux.com/register



E62SD200SW

POSTAVLJANJE / PAIGALDAMINE

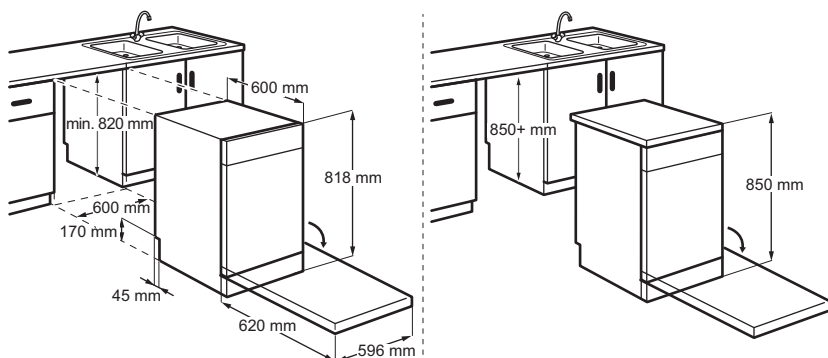

Zadržava se pravo na izmjene.

1. SIGURNOSNE INFORMACIJE.....	2	8. PUNJENJE PERILICE POSUĐA.....	11
2. SIGURNOSNE UPUTE.....	4	9. SVAKODNEVNA UPORABA.....	14
3. OPIS PROIZVODA.....	5	10. SAVJETI I PREPORUKE.....	15
4. UPRAVLJAČKA PLOČA.....	6	11. ODRŽAVANJE I ČIŠĆENJE.....	17
5. PROGRAMI I OPCIJE.....	6	12. RJEŠAVANJE PROBLEMA.....	19
6. POSTAVKE.....	8	13. TEHNIČKI PODACI.....	21
7. PRIJE PRVE UPOTREBE.....	9	14. BRIGA O OKOLIŠU.....	22

1. ⚠ SIGURNOSNE INFORMACIJE

Prije ugradnje i uporabe uređaja pažljivo pročitajte priložene upute. Proizvođač nije odgovoran za bilo kakve ozljede ili oštećenje koji su rezultat neispravne ugradnje ili uporabe. Upute uvijek držite na sigurnom i pristupačnom mjestu za buduću uporabu.

1.1 Sigurnost djece i osjetljivih osoba

- Ovaj uređaj mogu koristiti djeca u dobi od 8 godina i starija te osobe smanjenih tjelesnih, osjetljivih ili mentalnih mogućnosti ili osobe koje ne raspolažu iskustvom ili znanjem ako su

pod nadzorom osobe odgovorne za njihovu sigurnost i rade po uputama koje se odnose na sigurno korištenje uređaja te razumiju uključene opasnosti. Djeca mlađa od 8 godina i osobe s vrlo teškim i složenim invaliditetom moraju se držati podalje od uređaja, osim ako su pod stalnim nadzorom.

- Djeca bi trebala biti pod nadzorom kako bi se osiguralo da se ne igraju s uređajem.
- Držite deterdžente izvan dohvata djece.
- Držite djecu i kućne ljubimce podalje od uređaja kad su vrata otvorena.
- Bez nadzora djeca ne smiju obavljati čišćenje uređaja i korisničko održavanje.

1.2 Opća sigurnost

- Ovaj uređaj namijenjen je isključivo za čišćenje posuđa i pribora za jelo u kućanstvu.
- Ovaj je uređaj namijenjen za uporabu u kućanstvu i ostalim smještajnim jedinicama u zatvorenom prostoru.
- Ovaj uređaj može se koristiti u uredima, hotelskim sobama, sobama za goste

s doručkom, seoskim kućama za goste i drugim sličnim smještajem u kojima takva uporaba ne prelazi (prosječnu) razinu uporabe u domaćinstvu.

- Ne mijenjajte specifikacije ovog uređaja.
- Radni tlak vode (minimalni i maksimalni) mora biti između 0.05 (0.5) / 1 (10) MPa (bara).
- Slijedite maksimalni broj 14 postavki mjesta.
- Vrata uređaja ne smiju se ostavljati otvorenima kako bi se izbjegla opasnost od spoticanja.
- Ako je kabel napajanja oštećen, mora ga zamijeniti proizvođač, ovlašteni servisni centar ili slične kvalificirane osobe kako bi se izbjegla opasnost.
- UPOZORENJE: Noževi i drugi kuhinjski pribor s oštrim vrhovima mora se staviti u košaru s vrhovima okrenutim prema dolje ili ih treba staviti u vodoravnom položaju.
- Prije svakog postupka održavanja, isključite uređaj i iskopčajte utikač iz utičnice.
- Za čišćenje uređaja nemojte koristiti raspršivače s vodom pod visokim tlakom i/ili paru.

- Ako uređaj ima ventilacijske otvore u podnožju, oni ne smiju biti prekriveni npr. tepihom.
- Uređaj treba spojiti na dovod pomoću novih ispo-

ručenih kompleta crijeva. Stari kompleti crijeva ne smiju se ponovno koristiti.

2. SIGURNOSNE UPUTE

2.1 Instalacija

UPOZORENJE!

Samo kvalificirana osoba smije instalirati ovaj uređaj.

- Odstranite svu ambalažu.
- Ne postavljajte i ne koristite oštećeni uređaj.
- Slijedite isporučene upute za postavljanje.
- Budite oprezni prilikom pomicanja uređaja jer je težak. Upotrebjavajte sigurnosne rukavice i zatvorenu obuću.
- Ne postavljajte i ne koristite uređaj na temperaturama ispod 0°C.
- Ugradite uređaj na sigurno i prikladno mjesto koje udovoljava zahtjevima instalacije.

2.2 Električni priključak

UPOZORENJE!

Rizik od požara i strujnog udara.

- UPOZORENJE: Ovaj je uređaj dizajniran za ugradnju / spajanje na priključak za uzemljenje u zgradi.
- Provjerite jesu li parametri natpisne pločice kompatibilni s napajanjem.
- Uvijek upotrebljavajte ispravno postavljenu izoliranu utičnicu.
- Nemojte upotrebljavati adaptore s više utikača i produžne kabele.
- Spriječite oštećenje utikača i mrežnih kabela. Ako je potrebna zamjena, obratite se našem ovlaštenom servisnom centru.
- Spojite mrežni utikač u utičnicu samo na kraju postavljanja i osigurajte pristup mrežnom utikaču.
- Ne isključujte uređaj povlačenjem za mrežni kabel. Uvijek povucite za mrežni utikač.

2.3 Priključak vode

UPOZORENJE!

Opasnost od električnog udara.

- Ne oštećujte crijeva za vodu.
- Prije spajanja na nove cijevi, cijevi koje se ne koriste dulje vrijeme, nakon popravaka ili postavljanja novih uređaja (npr. mjerača vode), pustite da voda teče dok ne postane prozirna.
- Provjerite da voda curi tijekom i nakon prve upotrebe.
- Ako je crijevo za dovod vode oštećeno, odmah zatvorite slavinu i iskopčajte utikač iz utičnice električne mreže. Kontaktirajte ovlaštenu servisnu centar kako biste zamijenili crijevo za dovod vode.
- Gubitak električne energije isključuje sustav zaštite vode, povećavajući opasnost od poplave.
- Crijevo za dovod vode ima sigurnosni ventil i omotač s unutarnjim mrežnim kablom.

2.4 Primjena

- Zapaljive proizvode ili predmete poprskane zapaljivim proizvodima držite daleko od uređaja.
- Deterdženti za pranje posuđa su opasni. Slijedite sigurnosne upute na pakiranju deterdženta.
- Ne pijte i ne igrajte se s vodom u uređaju.
- Pričekajte dok program ne završi s uklanjanjem posuđa jer bi deterdžent mogao ostati na posuđu.
- Ne stavljajte predmete i ne vršite pritisak na otvorena vrata uređaja.
- Uređaj može otpustiti vruću paru ako otvorite vrata tijekom rada programa.

2.5 Servis

- Za popravak uređaja obratite se ovlaštenom servisnom centru. Koristite samo originalne rezervne dijelove.
- Samopopravak ili nestručni popravak može biti nesiguran za korisnika i može poništiti pravo na jamstvo.
- Sljedeći rezervni dijelovi su dostupni najmanje 7 godina nakon ukidanja modela: motor, crikulacijska i odvodna pumpa, grijači i grijači elementi, uključujući toplinske pumpe, cjevovode i srodnu opremu, uključujući crijeva, ventile, filtre i aquastop, strukturne i unutarnje dijelove sklopova vrata, tiskane pločice, elektroničke zaslone, tlačne prekidače, termostate i senzore, softver i upravljačke programe, uključujući softver za ponovno pokretanje. Sljedeći rezervni dijelovi su dostupni najmanje 10 godina nakon ukidanja modela: šarke i brtve na vratima, druge brtve, mlaznice, filtri za odvod, unutarnje police i plastične periferne jedinice poput košara i poklopaca. Trajanje u vašoj zemlji može biti dulje. Za

više informacija posjetite našu internetsku stranicu.

- Neki rezervni dijelovi dostupni su samo profesionalnim servisima i možda nisu relevantni za taj model.
- Što se tiče žarulje(a) unutar ovog proizvoda i rezervnih žarulja koje se prodaju zasebno: Ove žarulje namijenjene su da izdrže ekstremne fizičke uvjete u kućanskim uređajima, poput temperature, vibracija, vlage ili su namijenjene signaliziranju informacija o radnom stanju uređaja. Nisu namijenjene za druge primjene i nisu pogodne za osvjetljenje u kućanstvu.

2.6 Odlaganje

⚠ UPOZORENJE!

Opasnost od ozljede ili gušenja.

- Uređaj isključite iz električne mreže.
- Prerežite električni kabel i bacite ga.
- Uklonite bravicu vrata kako biste spriječili da se djeca i kućni ljubimci zatvore u uređaj.

3. OPIS PROIZVODA

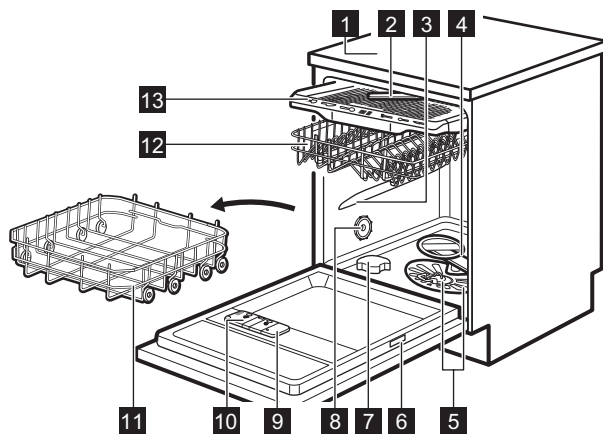

- 1 Radna ploča
- 2 Stropna mlaznica
- 3 Gornja mlaznica
- 4 Donja mlaznica
- 5 Filtri
- 6 Natpisna pločica
- 7 Posuda za sol

- 8 Ventilacijski otvor
- 9 Dozator sredstva za ispiranje
- 10 Dozator deterdženta
- 11 Donja košara
- 12 Gornja košara
- 13 Ladica za pribor za jelo

4. UPRAVLJAČKA PLOČA

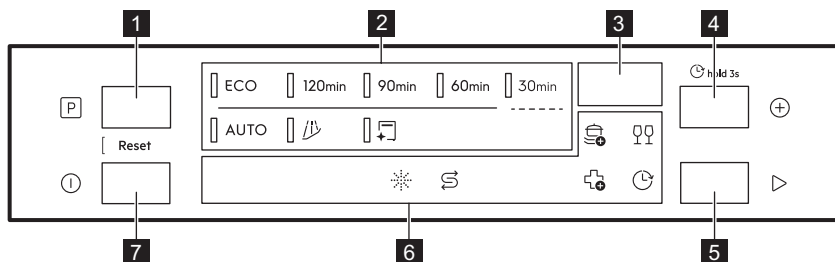

- 1 Gumb za odabir programa
- 2 Indikatori programa
- 3 Zaslon
- 4 Gumb za odabir opcija programa / gumb za odgodu pokretanja
- 5 Gumb za pokretanje
- 6 Indikatori
- 7 Tipka Uklj./Isklj.

4.1 Indicators



Indikator soli svijetli kada je potrebno dopuniti spremnik soli. Pogledajte poglavlje „Prije prve upotrebe”.



Indikator sredstva za ispiranje svijetli kada je potrebno dopuniti dozator sredstva za ispiranje. Pogledajte poglavlje „Prije prve upotrebe”.



Indikator odgode svijetli kada postavite odgođeno pokretanje. Pogledajte poglavlje „Svakodnevna uporaba”.



Indikatori opcija programa. Kada aktivirate opciju, odgovarajući indikator svijetli. Pogledajte poglavlje „Programi i opcije”.

5. PROGRAMI I OPCIJE

5.1 Pregled programa

ECO

Ovaj program nudi najučinkovitiju potrošnju vode i energije za pranje posuđa, pribora za jelo, lonaca i tava s normalnim zaprljanjem. Faze: pretpranje, pranje posuđa na 50 °C, srednje ispiranje, završno ispiranje na 55°C, sušenje, AirDry. Ovo je standardni program za ispitne institute. Ovaj se program koristi za ocjenu usklađenosti s Uredbom Komisije za ekodizajn (EU) 2019/2022.

120min

Za posuđe, pribor za jelo, lonce i tave s normalnom, osušenom prljavštinom. Faze: pranje posuđa na 65 °C, srednje ispiranje, završno ispiranje na 50 °C, sušenje, AirDry.

90min

Za posuđe, pribor za jelo, lonce i tave s normalnom, malo osušenom prljavštinom. Faze: pranje posuđa na 65 °C, srednje ispiranje, završno ispiranje na 55 °C, sušenje, AirDry.

60min

Za posuđe i pribor za jelo sa nedavnim, malo osušenim zaprljanjem. Faze: pranje posuđa na 65 °C, srednje ispiranje, završno ispiranje na 60 °C, sušenje, AirDry.

30min

Za posuđe i pribor za jelo sa nedavnim zaprljanjem. Faze: pranje posuđa na 60 °C, ispiranje na 50 °C, AirDry. Program ne uključuje fazu sušenja ili ispuštanje sredstva za ispiranje. Ostavite predmete u perilici posuđa s otvorenim vratima kako bi se omogućilo sušenje zrakom.

AUTO

Za posuđe, pribor za jelo, lonce i tave sa svim stupnjevima zaprljanosti. Faze: pretpranje, pranje posuđa na 60 °C, srednje ispiranje, završno ispiranje na 60 °C, sušenje, AirDry. Ovaj pametni ciklus predviđa količinu punjenja i razinu zaprljanosti. Automatski prilagođava temperaturu pranja posuđa, trajanje i količinu vode za optimalne rezultate čišćenja i sušenja.

5.2 Posebni programi

Rinse&Hold

Program osvježava posuđe koje će se kasnije prati. Ne koristite deterdžent s ovim programom.

MachineClean

Program čisti unutrašnjost uređaja na 65 °C, učinkovito uklanjajući naslage kamenca i masnoće kako bi održao dugotrajni učinak. Koristite sredstvo za uklanjanje kamenca ili sredstvo za čišćenje posebno napravljeno za perilice posuđa. Slijedite upute na pakiranju. Ne stavljajte posuđe u košare. Prije pokretanja programa očistite filtre i mlaznice.

5.3 Opcije programa

PowerBoost

Opcija povećava učinkovitost pranja produžujući trajanje programa, što rezultira višom prosječnom temperaturom pranja posuđa. Opcija je namijenjena tvrdokornim nečistoćama. Vrijedi za programe 120min, 90min, 60min, 30min.

GlassCare

Opcija štiti osjetljive predmete, posebno stakleni pribor, sprječavajući brze promjene temperature. Opcija ograničava temperaturu perilice posuđa na 45 °C kako bi osigurala nježno, ali učinkovito čišćenje. Vrijedi za programe 120min, 90min, 60min, 30min.



ExtraHygiene

Opcija pruža bolje higijenske rezultate održavanjem temperature iznad 65 °C najmanje

10 minuta tijekom zadnje faze ispiranja. Ovaj program pranja uklanja više od 99,99 % bakterija i virusa Testirano na *Micrococcus luteus* i MS2 bakteriofage od strane Swisstat Testmaterialien AG (izvješće testa br. 20212029). Vrijedi za programe 120min, 90min, 60min, 30min.

5.4 Vrijednosti potrošnje

A – program, **B** – voda (l), **C** – energija (kWh), **D** – trajanje (min).

A	B	C	D
ECO	10,5	0,848	240
120min	11,5	0,900	120
90min	11,5	0,975	90
60min	11,5	1,025	60
30min	9,0	0,600	30
AUTO	11,5	1,125	170
	4,5	0,025	15
	10,0	0,500	60

Tlak i temperatura vode, razlike u naponu, opcije i količina posuđa i stupanj zaprljanja mogu promijeniti vrijednosti.

Vrijednosti za programe osim za ECO su samo indikativne.

5.5 Informacije za usporedne provjere

Da biste dobili potrebne informacije za provođenje ispitivanja učinkovitosti (npr. prema: EN60436), pošaljite e-poruku na:

info.test@dishwasher-production.com

U svom zahtjevu navedite kod proizvođača (PNC) sa natpisne pločice.

Za sva pitanja u vezi s perilicom posuđa, pogledajte servisnu knjižicu isporučenu s vašim uređajem.

6. POSTAVKE

6.1 Pregled postavki

Nazivi u zagradama odgovaraju načinu na koji perilica posuđa prikazuje postavke u načinu rada za postavljanje.

Tvrdoća vode (HAr)

Postavite razinu omekšivača vode (1 – 10) na temelju tvrdoće vode. Zadano: 5.¹⁾

Obavijest o praznom spremniku sredstva za ispiranje (rA)

Aktivirati/deaktivirati indikator sredstva za ispiranje. Zadano: On¹⁾

Auto otvaranje vrata (Ado)

Odaberite On za uključivanje ili Off za isključivanje funkcije AirDry. Zadano: On.¹⁾

Brojač ciklusa (uC)

Provjerite broj dovršenih ciklusa pranja posuđa. Brojač se zaustavlja na 65535.

Broj PNC (Pnc)

Provjerite PNC broj svog uređaja. Navedite broj kada kontaktirate s ovlaštenim servisnim centrom.



Resetirajte postavke (rS)

Odaberite Yes za resetiranje uređaja na tvorničke postavke. Postavka ne resetira sate korištenja. Odaberite No za izlazak.

6.2 Način za postavljanje



Kako ući u korisnički način rada

U način rada za postavljanje možete ući prije pokretanja programa. Ne možete ući u način rada za postavljanje dok je program u radu.

Istodobno pritisnite i držite  i  3 sekunde. Zaslون prikazuje prvu postavku: HAr.

Kako promijeniti postavku



Provjerite da je uređaj u načinu rada za postavljanje.

1. Pritisnite  ili  za prebacivanje između postavki.

Na zaslonu se prikazuje naziv postavke.



2. Za unos postavke pritisnite .

Trenutna vrijednost postavke treperi.

3. Za promjenu vrijednosti pritisnite  ili .

4. Pritisnite  za potvrdu postavke.

Uređaj se vraća na popis postavki.

5. Za izlaz iz načina za postavljanje istodobno pritisnite i držite  i  oko 3 sekunde.

Uređaj se vraća na odabir programa.

Spremljene postavke ostaju važeće dok ih ponovno ne promijenite.

 Uređaj izlazi iz načina za postavljanje ako se nijedan gumb ne pritisne 10 sekundi.

6.3 Omekšivač vode

Omekšivač vode uklanja minerale iz vode koji bi imali negativan utjecaj na rezultate pranja i na uređaj.

Što je sadržaj ovih minerala veći, to je voda tvrđa. Tvrdoća vode mjeri se u ekvivalentnim skalama.

Razinu omekšivača vode treba prilagoditi tvrdoći vode u vašem dovodu vode. Podešavanje je potrebno bez obzira na vrstu deterdženta koja se koristi za osiguranje dobrih rezultata pranja posuđa i za održavanje indikatora soli aktivnim. Vaša lokalna vodoopskrbna služba nadležna za vodu može vas savjetovati o tvrdoći vode u vašem području. Zada-na tvornička postavka je razina 5.

 Višenamjenske tablete s omekšivačem imaju ograničenu učinkovitost u omekšavanju vode. Pogledajte pakiranje proizvoda.

Tvrdoća vode

°dH	°fH	mmol/l	mg/l (ppm)	°Clark	L ¹⁾
47 -50	84 -90	8,4 -9,0	835 -904	58 -63	10
43 -46	76 -83	7,6 -8,3	755 -834	53 -57	9
37 -42	65 -75	6,5 -7,5	645 -754	46 -52	8

¹⁾ Više detalja pogledajte u nastavku ovog poglavlja.

°dH	°fH	mmol/l	mg/l (ppm)	°Clark	L ¹)
29 -36	51 -64	5,1 -6,4	505 -644	36 -45	7
23 -28	40 -50	4,0 -5,0	395 -504	28 -35	6
19 -22	33 -39	3,3 -3,9	325 -394	23 -27	5
15 -18	26 -32	2,6 -3,2	255 -324	18 -22	4
11 -14	19 -25	1,9 -2,5	185 -254	13 -17	3
4 -10	7 -18	0,7 -1,8	70 -184	5 -12	2
<4	<7	<0.7	<70	< 5	1

1) Razina omekšivača vode

Omekšivač vode prolazi postupak automatske regeneracije. ²⁾

6.4 Obavijest o praznom spremniku sredstva za ispiranje

Sredstvo za ispiranje pomaže u sušenju posuđa bez mrlja i tragova. Automatski se ispušta tijekom završnog ispiranja.

Kada je spremnik sredstva za ispiranje prazan, indikator sredstva za ispiranje se uključuje. Ako su rezultati sušenja zadovoljavajući

prilikom upotrebe višenamjenskih tableta možete deaktivirati obavijest o dodavanju sredstva za ispiranje. Međutim, za najbolje rezultate sušenja uvijek koristite sredstvo za ispiranje.

Ako se koriste standardni deterdžent ili višenamjenske tablete bez sredstva za ispiranje tada aktivirajte obavijesti kako bi pokazatelj dodavanja sredstva za ispiranje bio aktivan.

6.5 AirDry

AirDry poboljšava rezultate sušenja uz nisku potrošnju energije. Vrata uređaja automatski se otvaraju tijekom faze sušenja i ostaju odškrinuta. Isključivanje funkcije može smanjiti učinkovitost sušenja.

AirDry automatski se aktivira sa svim programima, osim .

Kad otvori vrata, na zaslonu se prikazuje preostalo vrijeme pokrenutog programa.

Trajanje faze sušenja i vrijeme otvaranja vrata razlikuju se ovisno o odabranom programu i opciji.

OPREZ!

Ne pokušavajte zatvoriti vrata uređaja unutar 2 minute nakon automatskog otvaranja. To može uzrokovati oštećenje uređaja.

7. PRIJE PRVE UPOTREBE

1. Pritisnite i držite gumb za uključivanje/isključivanje dok se uređaj ne uključi.
2. Prilagodite razinu omekšivača vode na temelju tvrdoće vode.
3. Napunite spremnik soli.
4. Napunite spremnik sredstva za ispiranje.
5. Napunite spremnik za deterdžent.
6. Otvorite slavinu za vodu.

7. Pokrenite program 30min radi uklanjanja svih ostataka iz proizvodnog procesa. Ne stavljajte posude u košare.

Nakon pokretanja programa uređaj dopunjava smolu u omekšivač vode do 5 minuta. Faza pranja započinje tek nakon dovršetka ovog postupka. Postupak se povremeno ponavlja.

²⁾ Za ispravan rad omekšivača vode, smolu uređaja za omekšavanje potrebno je redovito regenerirati. Taj je postupak automatski i dio je normalnog rada perilice posuđa. Učestalost regeneracije ovisi o postavci razine omekšivača vode. Što je viša razina, to je regeneracija učestalija. Na visokim razinama regeneracija se odvija dva puta u ciklusu: tijekom pranja posuđa i nakon završnog ispiranja. Na nižim razinama regeneracija se događa tek nakon završnog ispiranja. Ispiranje omekšivača događa se na početku uzastopnog ciklusa. Na visokim razinama, to se dodatno događa na kraju pranja posuđa. Ispiranje omekšivača završava se potpunim odvodom. Regeneracija produžuje trajanje programa za maksimalno 5 min, potrošnju vode za maksimalno 4 l, a potrošnju energije za najviše 2 Wh. U trenutno primjenjivim standardnim laboratorijskim uvjetima s tvrdoćom vode 2,5 mmol/l (omekšivač vode: razina 3), regeneracija će se dogoditi svakih 62 l upotrijebljene vode. Temperatura vode, tlak vode i promjene u opskrbi vodom mogu promijeniti vrijednosti.

7.1 Spremnik soli

⚠ OPREZI!

Koristite samo sol za obnavljanje namijenjen za perilice posuđa. Ne koristite kuhinjsku sol.

Sol se koristi za ponovno punjenje smole u omekšivaču vode i za osiguravanje dobrih rezultata pranja u svakodnevnoj uporabi.

Kako napuniti spremnik soli

1. Okrenite poklopac spremnika soli u smjeru suprotnom od kazaljke na satu i uklonite ga.
2. Ulijte 1 l vode u spremnik za sol (samo prilikom prvog punjenja).
3. Koristeći isporučeni lijevak, napunite spremnik za sol s 1 kg soli za perilicu posuđa.



4. Pažljivo protresite lijevak za ručku tako da uđu i posljednje granule unutra.
5. Uklonite sol oko otvora spremnika soli.

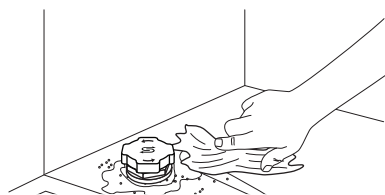

6. Okrenite kapicu u smjeru kazaljke na satu kako biste zatvorili spremnik soli.

➡ VAŽNO

Voda i sol mogu izaći iz spremnika za sol kada se napuni. Za sprječavanje korozije napunite spremnik za sol, a zatim odmah pokrenite cijeli ciklus pranja posuđa s deterdžentom.

7.2 Upotreba deterdženta

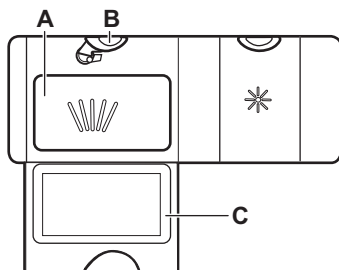

1. Pritisnite tipku za otpuštanje (B) za otvaranje poklopca (C).
2. Stavite deterdžent u spremnik (A). Možete koristiti deterdžent u tabletama, prašku ili gelu.
3. Ako program uključuje fazu pretpranja, stavite do 5 g deterdženta na unutarnji dio vrata perilice posuđa.
4. Zatvorite poklopac. Provjerite je li gumb za otpuštanje sjeo na svoje mjesto.

ⓘ Ne punite spremnik (A) s više od 30 ml gel deterdženta.

Informacije o doziranju deterdženta potražite u uputama proizvođača na pakiranju proizvoda. Obično je 20 - 25 ml gel deterdženta ili do 18 g deterdženta u prahu dovoljno za pranje uobičajeno zaprljanog punjenja.

7.3 Kako napuniti spremnik sredstva za ispiranje

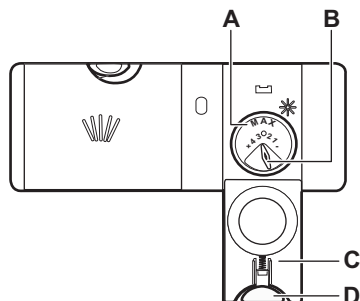

⚠ OPREZI!

Odjeljak (A) služi samo za sredstvo za ispiranje. Ne punite ga deterdžentom.

⚠ OPREZ!

Koristite isključivo sredstvo za ispiranje posebno namijenjeno za perilice posuđa.

1. Pritisnite tipku za otpuštanje (D) za otvaranje poklopca (C).
2. Ulijte sredstvo za ispiranje u spremnik (A) sve dok tekućina ne dosegne razinu punjenja "max".

3. Uklonite proliveno sredstvo za ispiranje apsorbirajućom krpom kako biste spriječili prekomjerno stvaranje pjene.
4. Zatvorite poklopac. Provjerite je li gumb za otpuštanje sjeo na svoje mjesto.

i Možete okrenuti birač otpuštene količine (B) između pozicije 1 (najniža količina) i položaja 4 ili 6 (najviša količina).

8. PUNJENJE PERILICE POSUĐA

- Za najbolje rezultate pranja, rasporedite predmete u košare prema uputama u korisničkom priručniku.
- Perilicu posuđa napunite do punog kapaciteta za uštedu vode i energije.
- Nemojte pretrpavati košare kako biste osigurali učinkovit rad perilice posuđa.
- Pazite da se predmeti u košarama međusobno ne dodiruju ili ne prekrivaju. Samo tako voda može u potpunosti doprijeti i oprati suđe.
- Uređaj koristite samo za pranje posuđa predviđenog za pranje u perilici posuđa.
- Ne perite sljedeće materijale u perilici posuđa: drvo, rog, kositar, bakar, aluminij, osjetljivi ukrašeni porculan i nezaštićeni ugljični čelik ili srebro. To može dovesti do pucanja, iskrivljenja, promjene boje, pojave jamica ili hrđe, tamnjenje ili promjenu boje.
- U uređaj nemojte prati predmete koji mogu apsorbirati vodu (spužve, kućanske krpe).
- Šuplje predmete (šalice, čaše i lonce) stavite s otvorom okrenutim prema dolje kako bi voda mogla iscuriti.
- Pazite da se stakleni predmeti ne dodiruju.
- Lagane predmete stavite u gornju košaru. Pazite da se posuđe ne miče.
- Stavite pribor za jelo i male predmete u ladu za pribor za jelo.
- Provjerite mogu li se mlaznice slobodno kretati prije pokretanja programa.
- Namjestite visinu gornje košare kako bi odgovarala velikom posuđu.

8.1 Kako prilagoditi visinu gornje košare

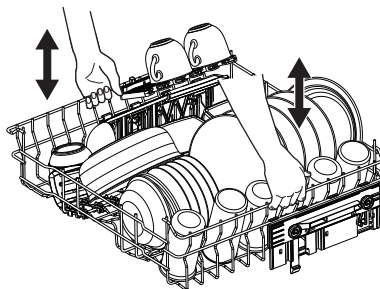

VAŽNO

Ne podižite i ne spuštajte samo jednu stranu košare.

Kako podići gornju košaru

1. Izvucite košaru dok se ne zaustavi.
2. Podignite košaru s obje strane dok se mehanizam ne zaključa na some mjestu i dok košara ne bude stabilna.

Kako spustiti gornju košaru

1. Izvucite košaru dok se ne zaustavi.
2. Lagano podignite košaru s obje strane, zatim je gurnite prema dolje kako bi se spustila.

8.2 Značajke košare za perilicu posuđa

Uključena dodatna oprema može se razlikovati ovisno o modelu perilice posuđa.

Donja košara

Broj sklopivih zubaca može varirati ovisno o modelu perilice posuđa.

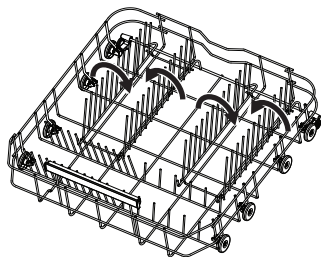

Gornja košara

Police za držanje šalica mogu se preklopiti kako bi se oslobodio prostor za visoko posuđe.

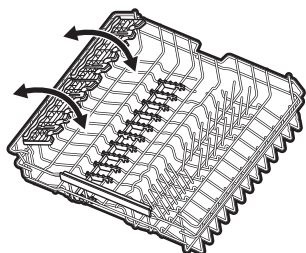

Police za čaše imaju utore za držanje čaša na stalku, dok gumeni šiljci osiguravaju stabilnost.

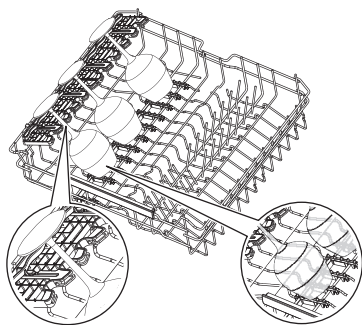

Ladica za pribor za jelo

Koristite ladicu za pribor za jelo i sitne dijelove. Ladica sadrži sklopive držače za noževe.

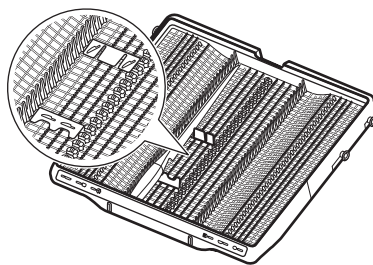

Kako ukloniti dodatnu opremu

Police za čaše i gumeni šiljci mogu se privremeno ukloniti kako bi se smjestili glomazni predmeti

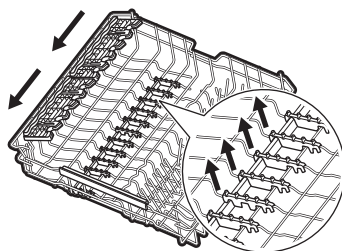

Držači noževa mogu se po potrebi privremeno ukloniti.

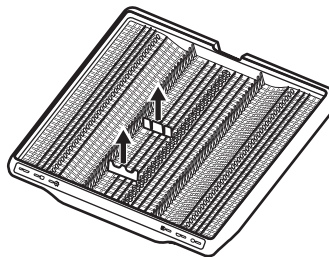

Maksimalne visine posuđa (mm)

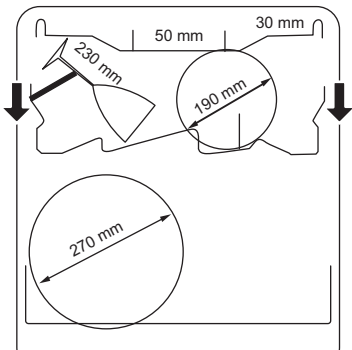
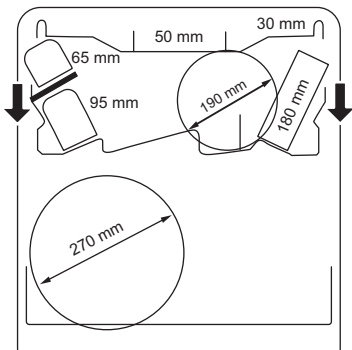
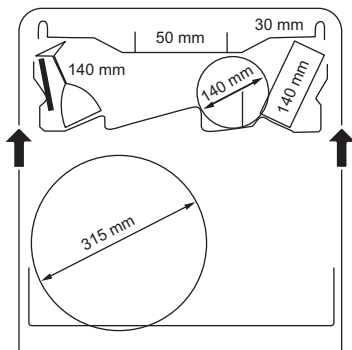

8.3 Primjeri punjenja perilice posuđa

Donja košara

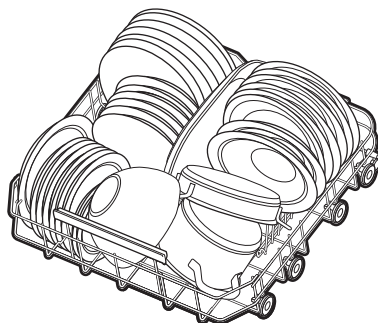
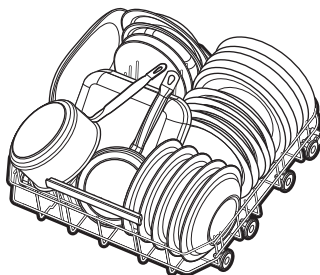

Gornja košara

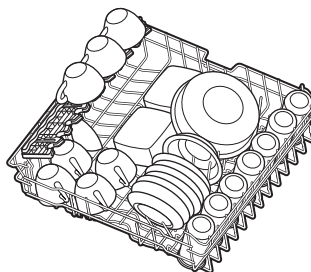

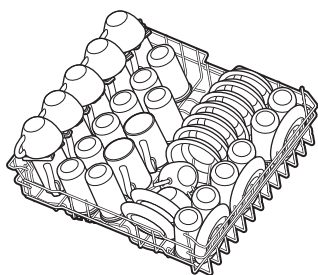

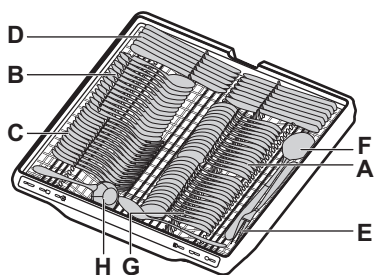
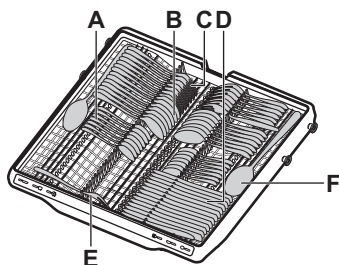

Ladica za pribor za jelo



- A. Žličica
- B. Žlica za juhu
- C. Vilica
- D. Nož
- E. Vilica za posluživanje
- F. Žlica za posluživanje
- G. Žlica za desert
- H. Žlica za umak

9. SVAKODNEVNA UPORABA

1. Otvorite slavinu za vodu.
2. Pritisnite i držite gumb za uključivanje/isključivanje dok se uređaj ne uključi.
3. Napunite spremnik za sol ako je indikator  uključen.
4. Napunite spremnik sredstva za ispiranje ako je indikator  uključen.
5. Napunite košare.
6. Napunite spremnik za deterdžent.
7. Odaberite i pokrenite program.
8. Zatvorite slavinu za vodu kada program završi.

9.1 Upute za pokretanje programa

1. Pritisnite i držite gumb za uključivanje/isključivanje dok se uređaj ne uključi. Provjerite jesu li vrata zatvorena.
2. Pritisnite  sve dok se pokazatelj željenog programa ne uključi.

Na zaslonu se prikazuje trajanje programa.

3. Ako želite, odaberite odgovarajuću opciju.

4. Pritisnite  za početak programa. Počinje odbrojavanje trajanja programa.

9.2 Upute za aktiviranje opcije programa



Istovremeno može biti aktivirana jedna opcija. Prije pokretanja programa uključite opciju. Ne možete aktivirati ili deaktivirati opciju dok je program u tijeku.

1. Odaberite program.
2. Pritisnite  sve dok se ne uključi pokazatelj željene opcije. Ako opcija nije primjenjiva, pokazatelj opcije bljeskaju i oglašava se zvučni signal.

 Uključivanje opcije često povećava potrošnju vode i energije, kao i trajanje programa.

9.3 Kako odgoditi početak programa

1. Odaberite program.

2. Pritisnite i držite  3 sekunde.
3. Pritisnite više puta ili držite pritisnutim  dok zaslon ne pokaže željeno vrijeme odgode (od 1 do 24 sata).
4. Pritisnite  za početak odbrojavanja.

Pokazatelj  je uključen. Preostalo vrijeme odbrojavanja se u satima. Posljednji sat se prikazuje u minutama.

Po dovršetku odbrojavanja, program se pokreće i pokazatelj  je isključen.

9.4 Otvaranje vrata tijekom rada uređaja



Otvoravanje vrata dok je program u tijeku zaustavlja uređaj. To može utjecati na potrošnju energije i trajanje programa. Nakon zatvaranja vrata, uređaj nastavlja raditi od točke u kojoj je prekinuo rad.

 Ne pokušavajte zatvoriti vrata uređaja u roku od 2 minute nakon što se AirDry automatski otvore jer to može uzrokovati oštećenje uređaja.



Ako su nakon toga vrata zatvorena najmanje 3 minute, pokrenuti program se završava.

9.5 Kako poništiti Odgođeno pokretanje programa

Kad otkazete odgodu početka, program i opcije morate ponovno postaviti.

Pritisnite i držite istodobno  i  dok se uređaj ne prebaci u način rada za odabir programa.

9.6 Upute za otkazivanje pokrenutog programa

Pritisnite i držite istodobno  i  dok se uređaj ne prebaci u način rada za odabir programa.

Prije pokretanja novog programa provjerite ima li deterdženta u spremniku za deterdžent.

9.7 Kraj programa

Kada je program završen, perilica posuđa automatski se isključuje.

Sve su tipke neaktivne, osim tipke za uključivanje/isključivanje.

9.8 Automatsko isključivanje

Ova funkcija štedi energiju isključivanjem uređaja kad ne radi.

Funkcija počinje raditi:

- Kad je program završen.
- Nakon 5 minuta ako nije pokrenut nijedan program i nije pritisnut nijedan gumb.

10. SAVJETI I PREPORUKE

10.1 Opće

Slijedite dolje navedene savjete kako biste osigurali optimalne rezultate pranja i sušenja u svakodnevnoj uporabi i zaštitili okoliš.

- Pranje posuđa u perilici posuđa prema uputama u korisničkom priručniku obično troši manje vode i energije nego ručno pranje posuđa.
- Perilicu posuđa napunite do punog kapaciteta za uštedu vode i energije. Za najbolje rezultate pranja, složite posuđe u košare prema uputama u korisničkom priručniku i nemojte ih pretrpati.
- Nemojte prethodno ispirati posuđe ručno. To povećava potrošnju vode i energije. Kada je potrebno, odaberite program s fazom pretpranja.

- Veće ostatke hrane otklonite s posuđa i ispraznite šalice i čaše prije nego što ih stavite u uređaj.
- Pazite da se predmeti u košarama međusobno ne dodiruju ili ne prekrivaju. Samo tako voda može u potpunosti doprijeti i oprati suđe.
- Odaberite program prema količini napunjenosti i stupnju zaprljanosti. ECO program nudi najučinkovitiju potrošnju vode i energije.
- Za sprečavanje nakupljanja kamenca unutar uređaja:
 - Kad god je potrebno nadopunite spremnik za sol.
 - Koristite preporučene doze deterdženta i sredstva za ispiranje.
 - Provjerite odgovara li trenutna razina omekšivača vode tvrdoći vode iz vodovoda.

- Slijedite upute u poglavlju "Održavanje i čišćenje".

10.2 Uporaba soli, sredstva za ispiranje i deterdženta

- Upotrebljavajte samo sol, sredstvo za ispiranje i deterdžent napravljene za perilice posuđa. Drugi proizvodi mogu oštetiti uređaj.
- Ipak, u područjima s vrlo tvrdom vodom preporučujemo uporabu samo deterdženta (u prašku, gelu, tabletama bez dodatnih sredstava), sredstva za ispiranje i soli za perilice posuđa odvojeno, za optimalne rezultate pranja i sušenja.
- Višenamjenske tablete možda se neće potpuno otopiti tijekom kratkih programa, što može uzrokovati ostatke deterdženta na posuđu. Pogledajte pakiranje proizvoda. Koristite tablete s dužim programima.
- Uvijek koristite odgovarajuću količinu deterdženta. Nedovoljno doziranje deterdženta može rezultirati lošim rezultatima čišćenja i naslagama tvrde vode ili mrljama na predmetima. Upotreba previše deterdženta s mekom ili omekšanom vodom rezultira ostacima deterdženta na posuđu. Pogledajte upute na pakiranju deterdženta.
- Uvijek koristite odgovarajuću količinu sredstva za ispiranje. Nedovoljno doziranje sredstva za ispiranje umanjuje rezultate sušenja. Korištenje previše sredstva za ispiranje rezultira plavkastim naslagama na posuđu.
- Provjerite je li razina omekšivača vode ispravna. Ako je razina podešena previsoko, voda postaje previše meka, što može uzrokovati koroziju stakla. Za podešavanje razine omekšivača vode pogledajte poglavlje Postavke.

10.3 Što treba napraviti kada prestanete upotrebljavati kombinirane tablete s deterdžentom

Prije nego što počnete zasebno upotrebljavati deterdžent, sol i sredstvo za ispiranje, provedite sljedeće korake:

1. Postavite najvišu razinu omekšivača vode.
2. Provjerite jesu li spremnik za sol i spremnik sredstva za ispiranje puni.
3. Pokrenite najkraći program s fazom ispiranja. Ne dodajte deterdžent i stavite posuđe u košare.
4. Kada program završi, podesite omekšivač vode prema tvrdoći vode u vašem području.
5. Podesite ispuštenu količinu sredstva za ispiranje.
6. Aktivirajte obavijest o praznom spremniku sredstva za ispiranje.

10.4 Prije početka programa

Prije pokretanja odabranog programa, osigurajte sljedeće:

- Filtri su čisti i pravilno instalirani.
- Poklopac spremnika za sol je dobro zatvoren.
- Mlaznice nisu začepljene.
- Ima dovoljno soli i sredstva za ispiranje.
- Raspored predmeta u košarama je ispravan.
- Program odgovara vrsti punjenja i stupnju zaprljanja.
- Upotrijebljena je ispravna količina deterdženta.

10.5 Pražnjenje košara

1. Ostavite posuđe da se ohladi prije nego ga izvadite iz uređaja. Vrući predmeti mogu se lako oštetiti.
2. Prvo ispraznite donju košaru, zatim gornju košaru.

 Nakon završetka programa, na unutar-njim površinama uređaja još se može zadržavati voda.

11. ODRŽAVANJE I ČIŠĆENJE

VAŽNO

Prije zahvata održavanja, isključite uređaj i iskopčajte utikač iz utičnice za napajanje.

Priljavi filtri i začepljene mlaznice negativno utječu na rezultate pranja.

Filtri imaju funkciju samočišćenja i nije ih potrebno čistiti nakon svake uporabe. Očistite filtre jednom tjedno. Čistite mlaznice svaka dva mjeseca ili ranije ako primijetite ostatke hrane na posudu nakon završetka programa. Učestalost čišćenja može se razlikovati ovisno o tome koliko se često uređaj koristi.

11.1 Vanjsko čišćenje

- Očistite uređaj vlažnom mekom krpom.
- Koristite samo neutralne deterdžente. Za upravljačku ploču koristite vodu bez deterdženta.
- Ne koristite grube proizvode, oštre spužve za čišćenje ili otapala.

11.2 Unutarnje čišćenje

- Očistite unutrašnjost uređaja vlažnom mekom krpom.
- Nikada ne koristite abrazivna sredstva, abrazivne spužvice za ribanje, oštre alate, jake kemikalije, strugalice ili otapala.
- Jednom tjedno obrišite vrata, uključujući gumenu brtvu.
- Za održavanje performansi vašeg uređaja, koristite sredstvo za čišćenje posebno napravljeno za perilice posuđa najmanje jednom u dva mjeseca. Pažljivo slijedite upute na pakiranju proizvoda.
- Za optimalne rezultate čišćenja pokrenite program ↻.

11.3 Uklanjanje stranih predmeta

Nakon svake uporabe perilice posuđa provjerite filtre i nosač filtra. Strani predmeti (npr. komadi stakla, plastike, kosti ili čačkalice, itd.) smanjuju učinak pranja i mogu oštetiti odvodnu pumpu.

OPREZ!

Ako ne možete ukloniti strane predmete, obratite se ovlaštenom servisnom centru.

1. Rastavite sustav filtera prema uputama u ovom poglavlju.

2. Ručno uklonite bilo kakve strane predmete.
3. Ponovno sastavite filtre prema uputama u ovom poglavlju.

11.4 Čišćenje filtera

Sustav filtera sastoji se od 3 dijela.

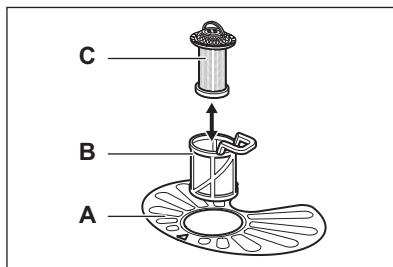

1. Okrenite filter (B) u smjeru suprotnom od kazaljke na satu i uklonite ga.

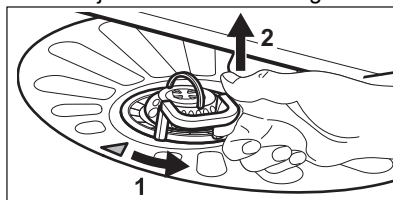

2. Izvadite filter (C) iz filtera (B).
3. Skinite plosnati filter (A).
4. Operite filtre.

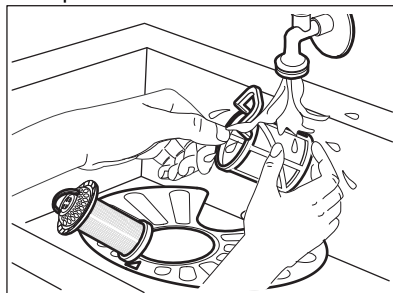

5. Provjerite da u koritu ruba ili oko njega nema ostataka hrane ili prljavštine.
6. Vratite plosnati filter na mjesto (A). Provjerite je li pravilno postavljen ispod 2 vodilice.

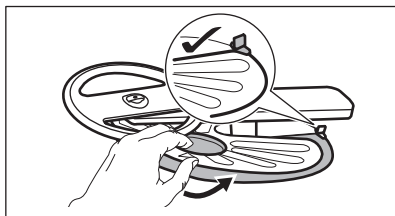

7. Ponovno sastavite filtre (B) i (C).
8. Vratite filtar (B) u plosnati filtar (A). Okrenite ga u smjeru kazaljke na satu dok se ne blokira.

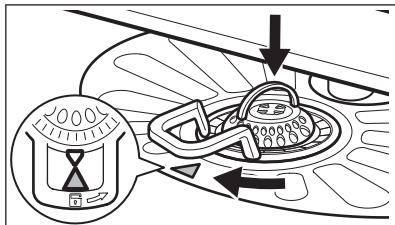

⚠ OPREZ!

Neispravan položaj filtara može uzrokovati nezadovoljavajuće rezultata pranja i oštećena uređaja.

11.5 Čišćenje donje mlaznice

1. Da biste uklonili donju mlaznicu, povucite je prema gore.

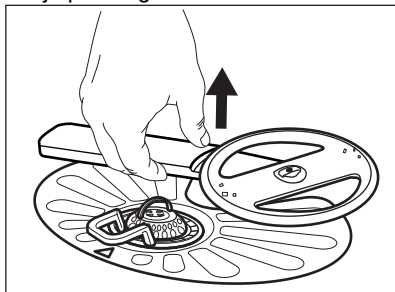

2. Operite mlaznicu pod mlazom vode. Upotrijebite tanak šiljasti alat, npr. čačkalicu, za uklanjanje čestica prljavštine iz otvora. Pustite vodu kroz otvore kako biste čestice prljavštine isprali iznutra.
3. Da biste vratili mlaznicu nazad, pritisnite je prema dolje.

11.6 Čišćenje gornje mlaznice

Ne uklanjajte gornju mlaznicu. Ako su otvori na mlaznici začepljeni, uklonite preostale dije-

love zaprljanja tankim šiljastim predmetom, npr. čačkalicom.

11.7 Čišćenje stropne mlaznice

Stropna mlaznica nalazi se na stropu uređaja. Mlaznica (C) je instalirana na dobavnu cijev (A) pomoću elementa za montažu (B).

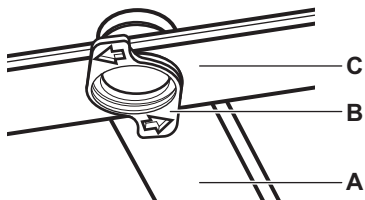

1. Otpustite čepove na bočnim stranama kliznih tračnica ladice za pribor za jelo i izvucite ladicu.

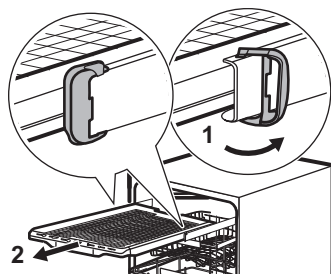

2. Pomaknite gornju košaru na najnižu razinu kako biste lakše došli do mlaznice.
3. Za odvajanje mlaznice (C) s cijevi za dovod (A), element za montažu okrenite (B) u smjeru suprotnom od kazaljke na satu i povucite mlaznicu prema dolje.
4. Operite mlaznicu pod mlazom vode. Upotrijebite tanak šiljasti alat, npr. čačkalicu, za uklanjanje čestica prljavštine iz otvora. Pustite vodu kroz otvore kako biste čestice prljavštine isprali iznutra.
5. Za vraćanje mlaznice (C), nazad umetnite element za montažu (B) u mlaznicu i pričvrstite je na cijev za dovod (A) okretanjem u smjeru kazaljke na satu. Pazite da element za montažu sjedne na mjesto.
6. Ugradite ladicu za pribor za jelo na klizne tračnice i blokirajte čepove.

11.8 Čišćenje filtra crijeva za dovod vode

1. Zatvorite slavinu za vodu.

- Okrenite pričvršćivač (A) u smjeru kazaljke na satu. Odspojite crijevo.

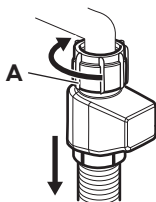

- Očistite filter dovodnog crijeva.

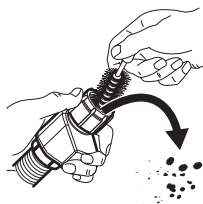

12. RJEŠAVANJE PROBLEMA

Većinu problema moguće je riješiti bez potrebe kontaktiranja ovlaštenog servisnog centra. Potražite informacije u vezi s mogućim problemima.

Kod nekih kvarova, na zaslonu se prikazuje šifra pogreške.

Nakon provjere uređaja, isključite i zatim uključite uređaj. Ako problem i dalje postoji, obratite se ovlaštenom servisnom centru. Isključite uređaj iz struje i ne koristite ga dok se problem ne riješi.

VAŽNO

Zatvorite slavinu za vodu, isključite uređaj iz struje i ne koristite ga dok se problem ne riješi.

Ne možete uključiti uređaj.

- Provjerite je li kabel napajanja uključen u utičnicu.
- Provjerite nema li oštećenih osigurača u kutiji s osiguračima.

Program se ne pokreće.

- Provjerite jesu li vrata uređaja zatvorena.
- Pritisnite gumb start.
- Ako je postavljeno odgođeno pokretanje, poništite postavku odbrojavanja ili pričekajte kraj odbrojavanja.
- Uređaj ponovno puni smolu unutar omekšivača vode. Trajanje postupka je oko 5 minuta.

Šifra pogreške 10 ili 11. Uređaj se ne puni vodom.

- Provjerite je li slavina za vodu otvorena.
- Provjerite je li tlak u dovodu vode između 0.05 (0.5) / 1 (10) MPa (bara). Za ove informacije obratite se lokalnoj vodnoj upravi.
- Provjerite nije li slavina za vodu začepljena.

- Provjerite nije li filter u crijevu za dovod začepljen. Ako je potrebno, očistite filter. Pogledajte poglavlje „Održavanje i čišćenje”.
- Provjerite je li crijevo za dovod nagnječeno ili savijeno.

12 šifra pogreške. Uređaj ne izbacuje vodu.

- Provjerite da otvor sudopera nije začepljen.
- Provjerite je li unutarnji sustav za filtriranje začepljen.
- Provjerite je li odvodno crijevo nagnječeno ili savijeno.

13 šifra pogreške. Uređaj za zaštitu od poplave je uključen.

- Zatvorite slavinu za vodu.
- Provjerite je li uređaj pravilno postavljen.
- Provjerite jesu li košare napunjene prema uputama u korisničkom priručniku.

14 i 144 šifre pogreški. Neispravnost pumpe za pranje ili odvodne pumpe.

- Provjerite jesu li filtri čisti.
- Isključite i uključite uređaj.

15 i 159 ili 15A – 15F šifre pogreški. Neispravnost pumpe za pranje ili odvodne pumpe.

- Isključite i uključite uređaj.

16 i 169 šifra pogreške. Temperatura vode unutar uređaja je previsoka ili je došlo do neispravnosti senzora temperature.

- Pobrinite se da temperatura ulazne vode ne prelazi 60°C.
- Isključite i uključite uređaj.

☐ ili ☐ šifre pogreški. Tehnička neispravnost uređaja.

- Isključite i uključite uređaj.

F šifra pogreške. Razina vode unutar uređaja je previsoka.

- Isključite i uključite uređaj.
- Provjerite jesu li filtri čisti.
- Provjerite je li odvodno crijevo postavljeno na pravoj visini od poda. Pogledajte upute za postavljanje.

Uređaj se zaustavlja i pokreće više puta tijekom rada.

- To je normalno. To osigurava optimalne rezultate pranja i uštedu energije.

Program predugo traje.

- Ako je postavljeno odgođeno pokretanje, poništite postavku odbrojavanja ili pričekajte kraj odbrojavanja.
- Uključivanje opcija programa produljuje trajanje programa.

Prikazano trajanje programa različito je od trajanja u tablici vrijednosti potrošnje.

- Tlak i temperatura vode, razlike u naponu, odabrane opcije, količina posuđa i stupanj zaprljanja mogu promijeniti trajanje programa.

Preostalo vrijeme na zaslonu se povećava i preskače gotovo na kraj trajanja programa.

- To nije kvar. Uređaj radi ispravno.

Mala curenja iz vrata uređaja.

- Uređaj nije dobro niveliran. Otpustite ili pritegnite podesive nožice (po potrebi).

Vrata uređaja se teško zatvaraju.

- Uređaj nije dobro niveliran. Otpustite ili pritegnite podesive nožice (po potrebi).
- Dijelovi posuđa vire iz košara.

Vrata uređaja se otvaraju tijekom ciklusa pranja.

- Funkcija AirDry aktivira se kako bi se poboljšali rezultati sušenja i istodobno uštedjela energija. Za deaktiviranje funkcije pogledajte poglavlje „Postavke”.

Iz uređaja se čuju zvukovi zveckanja ili kucanja.

- Posuđe nije pravilno raspoređeno u košarama. Pogledajte poglavlje „Punjenje perilice posuđa”.

- Pobrinite se da se mlaznice mogu slobodno rotirati.

Uređaj aktivira automatski prekidač.

- Jakost struje nije dovoljna za istodobnu opskrbu svih uređaja u uporabi. Provjerite snagu struje utičnice i kapacitet brojila ili isključite jedan od uređaja u uporabi.
- Unutarnja električna pogreška uređaja. Obratite se ovlaštenom servisnom centru.

12.1 Rezultati pranja i sušenja posuđa nisu zadovoljavajući

Loši rezultati pranja posuđa.

- Pogledajte poglavlje „Savjeti i preporuke”.
- Koristite intenzivniji program pranja.
- Uključite opciju  za poboljšanje rezultata pranja odabranog programa.
- Čišćenje prskalice mlaznice i filtra. Pogledajte poglavlje „Održavanje i čišćenje”.
- Uzrok može biti kvaliteta sredstva za čišćenje. Probajte drugi deterđent.

Loši rezultati sušenja.

- Pogledajte poglavlje „Savjeti i preporuke”.
- Posuđe je ostalo predugo unutar zatvorenog uređaja. Uključite funkciju AirDry za automatsko otvaranje vrata i poboljšanje rezultata sušenja. Pogledajte poglavlje „Postavke”.
- Ispraznite perilicu posuđa tek kada je program završen i kada se na zaslonu prikaže 0:00.
- Nema sredstva za ispiranje ili njegova količina nije dovoljna. Napunite spremnik sredstva za ispiranje ili postavite doziranje sredstva na višu razinu (ako je primjenjivo).
- Uzrok može biti kvaliteta sredstva za ispiranje. Pokušaj koristiti drugo sredstvo za ispiranje.
- Uvijek koristite sredstvo za ispiranje, čak i s multi tabletama.
- Plastične predmete možda ćete trebati osušiti ručnikom.
- Program 30min nema fazu sušenja. Odaberite drugi program.
- Kapljice vode iz gornje košare padale su na donju košaru. Prvo ispraznite donju košaru, a zatim gornju košaru.

Bjeličaste pruge na čašama i posuđu.

- Količina deterđenta je prevelika. Smanjite količinu.

Plavičasti slojevi na čašama i posuđu.

- Ispuštena količina sredstva za ispiranje je prevelika. Podesite doziranje sredstva na nižu razinu.

Mrlje i suhe kapi vode na čašama i posuđu.

- Uzrok može biti kvaliteta sredstva za ispiranje. Isprobajte drugo sredstvo za ispiranje.
- Pogledajte poglavlje „Punjenje perilice posuđa”.

Unutrašnjost uređaja je mokra.

- To nije kvar uređaja. Vлага se kondenzira na stijenkama uređaja.

Neobična pojava pjene tijekom pranja.

- Koristite deterdžent napravljen posebno za perilice posuđa.
- Koristite deterdžent drugog proizvođača.
- Nemojte prethodno ispirati posude pod mlazom vode.

Na priboru za jelo nalaze se tragovi hrđe.

- U vodi koja se koristi za pranje ima previše soli. Nakon što napunite spremnik za sol, uvijek uklonite prosutu sol.
- Zahrđani predmeti i pribor za jelo od nehrđajućeg čelika stavljeni su zajedno. Ne stavlajte te predmete blizu jedan drugome.

Ostaci deterdženta u raspršivaču na kraju programa.

- Voda ne može isprati deterdžent iz spremnika. Pazite da mlaznice nisu blokirane ili začepljene.
- Pazite da predmeti u košarama ne ometaju otvaranje poklopca spremnika deterdženta.

Neugodan miris unutar uređaja.



- Pogledajte poglavlje „Održavanje i čišćenje”.

- Redovito koristite program s temperaturom pranja posuđa od 65 °C.

Nakupine kamenca na posuđu, kadi i na unutarnjoj strani vrata.

- Voda iz slavine je tvrda. Koristite sol i postavite obnavljanje omekšivača vode čak i kad se koriste višenamjenske tablete. Pogledajte odjeljak omekšivač vode u poglavlju "Postavke".
- Razina soli je niska. Ako je indikator za sol uključen, napunite spremnik za sol.
- Poklopac spremnika za sol je labav. Pregledajte poklopac.
- Pokrenite program  sa sredstvom za uklanjanje kamenca ili proizvodom za čišćenje namijenjenim za perilice posuđa.
- Ako se naslage kamenca ne uklone, očistite uređaj odgovarajućim deterdžentima.
- Probajte drugi deterdžent.
- Obratite se proizvođaču deterdženta.

Tupo, obezbojeno ili okrnjeno stolno posuđe.

- Pazite da se u uređaju peru samo predmeti koji su sigurni za pranje u perilici.
- Pažljivo napunite i ispraznite košaru. Pogledajte poglavlje „Punjenje perilice posuđa”.
- U gornju košaru stavite osjetljive predmete.
- Uključite opciju   da biste osigurali posebnu njegu čaša i osjetljivog posuđa.

Za druge moguće uzroke pogledajte poglavlja „Prije prve upotrebe”, „Punjenje perilice posuđa”, „Svakodnevna uporaba” ili „Savjeti i preporuke”.

13. TEHNIČKI PODACI

Dimenzije	Širina / visina / dubina (mm)	598 / 850 / 622
Električni priključak ¹⁾	Napon (V)	220 - 240
	Frekvencija (Hz)	50
Tlak dovoda vode	Min. / maks. MPa (bara)	0.05 (0.5) / 1 (10)

Dovod vode	Hladna ili topla voda (°C) ²⁾	min. 5 - maks. 60
Kapacitet	Postavke mjesta	14

1) Pogledajte natpisnu pločicu za ostale vrijednosti.

2) Ako topla voda dolazi iz alternativnog izvora energije (npr. solarni paneli), smanjite potrošnju energije koristeći se opskrbom tople vode.

13.1 Poveznica na bazu podataka EU EPREL

QR kod na energetskej naljepnici isporučenoj s uređajem pruža internetsku poveznicu za registraciju ovog uređaja u EU EPREL bazi podataka. Energetske naljepnicu čuvajte za referencu zajedno s korisničkim priručnikom i

svim ostalim dokumentima koji se isporučuju s ovim uređajem.

Informacije o performansama proizvoda moguće je pronaći i u EU EPREL bazi podataka putem poveznice <https://eprel.ec.europa.eu> kao i naziv modela i broj proizvoda koji možete pronaći na natpisnoj pločici uređaja. Pogledajte poglavlje "Opis proizvoda".

14. BRIGA O OKOLIŠU

Reciklirajte materijale sa simbolom . Ambalažu za recikliranje odložite u odgovarajuće spremnike. Pomozite u zaštiti okoliša i ljudskog zdravlja recikliranjem otpada od električnih i elektroničkih uređaja. Ne odlažite uređaja-

je označene simbolom  s kućanskim otpadom. Vratite proizvod u lokalni pogon za reciklažu ili kontaktirajte nadležni ured za otpad i recikliranje.

1. OHUTUSTEAVE.....	23
2. OHUTUSJUHISED.....	24
3. TOOTE KIRJELDUS.....	26
4. JUHTPANEEL.....	26
5. PROGRAMMID JA FUNKTSIOONID.....	27
6. SEADED.....	28
7. ENNE ESIMEST KASUTAMIST.....	30

8. NÕUDEPESUMASINA LAADIMINE.....	31
9. IGAPÄEVANE KASUTAMINE.....	35
10. NÕUANDED JA SOOVITUSED.....	36
11. PUHASTAMINE JA HOOLDUS.....	37
12. TÕRKEOTSING.....	39
13. TEHNILISED ANDMED.....	42
14. KESKKONNAASPEKTID.....	42

1. ⚠ OHUTUSTEAVE

Enne seadme paigaldamist ja kasutamist lugege kaasasolevat juhend tähelepanelikult läbi. Tootja ei vastuta kehavigastuste ega varalise kahju eest, mis on tingitud paigaldus- või kasutusnõuete eiramisest. Hoidke kasutusjuhendit kindlas ja kättesaadavas kohas, et saaksite seda vajadusel vaadata.

1.1 Laste ja haavatavate inimeste turvalisus

- Vähemalt 8-aastased ja vanemad lapsed ning piiratud füüsiliste, sensorsete või vaimsete võimete või väheste kogemuste ja teadmistega isikud tohivad seda seadet kasutada järelevalve all või kui neid on õpetatud seadet ohutul viisil kasutama ja mõistma kaasnevaid ohte. Lapsed vanuses kuni 8 aastat ning raske või väga keerulise puudega isi-

kud tuleks hoida seadmest eemal, kui neil ei saa pidevalt silma peal hoida.

- Tuleb jälgida, et lapsed seadmega ei mängiks.
- Hoidke pesuained lastele kättesaamatuks.
- Hoidke lapsed ja lemmikloomad seadmest eemal, kui selle uks on lahti.
- Lapsed ei tohi ilma järelevalveta seadet puhastada ega hooldustoiminguid läbi viia.

1.2 Üldine ohutus

- See seade on mõeldud ainult majapidamis- ja lauanoode puhastamiseks.
- See seade on ettenähtud kasutamiseks kodumajapidamise siseruumides.
- Seda seadet võib kasutada kontorites, hotellide külaliskütubades, hommikusöögiga külalistetubades, talumajapidamistes ja muudes sarnastes majutusruumi-

des, kui selline kasutamine ei ületa (keskmist) kodumajapidamise kasutuskorraldust.

- Ärge muutke selle seadme tehnilisi omadusi.
- Kasutatava vee surve (minimaalne ja maksimaalne) peab jääma vahemikku 0.05 (0.5) / 1 (10) baari (MPa).
- Järgige nõudekomplekti maksimaalset lubatud arvu 14.
- Komistamise ärahoidmiseks ei tohi seadme ust lahti jätta.
- Kui toitejuhe on kahjustatud, laske see ohutuse mõttes välja vahetada tootja poolt, tema volitatud hooldekeskuses või kvalifitseeritud isiku poolt.

- HOIATUS: Nugade ja muude teravate otstega riistade korvi laadimisel suunake nende otsad allapoole või asetage need horisontaalsendis.
- Enne mistahes hooldust lülitage seade välja ja eemaldage toitepistik pistikupeasast.
- Ärge kasutage seadme puhastamiseks kõrgsurve vee- ega aurupihustit.
- Kui seadme põhjas on ventilatsiooniaugud, ei tohi need olla tõkestatud (nt vaibaga).
- Seadme veevarustusega ühendamisel tuleb kasutada uusi komplekti kuuluvaid voolikukomplekte. Vanu voolikukomplekte ei tohi kasutada.

2. OHUTUSJUHISED

2.1 Paigaldamine

HOIATUS!

Seadet tohib paigaldada ainult kvalifitseeritud tehnik.

- Eemaldage kõik pakkematerjalid.
- Kahjustatud seadet ei tohi paigaldada ega kasutada.
- Järgige kaasasolevaid paigaldusjuhiseid.
- Olge seadme liigutamisel ettevaatlik, kuna see on raske. Kasutage alati kaitsekindaid ja kinniseid jalanõusid.
- Ärge paigaldage ega kasutage seadet temperatuuril alla 0° C.
- Paigaldage seade ohutusse ja sobivasse kohta, mis vastab paigaldusnõuetele.

2.2 Elektriühendus

HOIATUS!

Tulekahju- ja elektrilöögihoht.

- HOIATUS! See seade on ette nähtud paigaldamiseks/ühendamiseks hoone maandatud ühendusega.
- Veenduge, et andmeplaadi parameetrid vastavad toitevõrgu andmetele.
- Kasutage alati nõuetekohasel paigaldatud pööratuskindlat pistikupesast.
- Ärge kasutage harupistikuid ega pikendusjuhtmeid.
- Kaitske toitepistikut ja +-kaablit kahjustuste eest. Kui on vajalik välja vahetamine, võtke ühendust meie volitatud teeninduskeskusega.

- Ühendage toitepistik pistikupessa ainult paigaldamise lõpus ja veenduge, et toitepistikule säiliks juurdepääs.
- Ärge eemaldage seadet vooluvõrgust kaablist tõmmates. Tõmmates hoidke alati kinni toitepistikust.

2.3 Veeühendus

HOIATUS!

Elektrilöögi oht.

- Vältige veevoolikute kahjustamist.
- Enne uute torude ühendamist, pikka aega kasutamata torude puhul, pärast remonti või uute seadmete (nt veemõõtjate) paigaldamist laske veel voolata, kuniks see on selge.
- Kontrollige veelekkeid esimesel kasutamisel ja pärast seda.
- Kui vee sisselaskevoolik on kahjustada saanud, sulgege kohe veekraan ja eemaldage pistik seinakontaktist. Vee sisselaskevooliku vahetamiseks võtke ühendust volitatud teeninduskeskusega.
- Elektrienergia kadumine deaktiveerib veekaitsesüsteemi, suurendades uputuse riski.
- Vee sisselaskevoolikul on kaitseklapp ja sisemise toitekaabliga ümbris.

2.4 Kasutamine

- Hoidke süttivaid tooteid või süttivaid esemeid seadme juurest eemal.
- Nõudepesumasinate jaoks mõeldud pesuained on ohtlikud. Järgige pesuainepakendil toodud ohutusjuhiseid.
- Ärge jooge seadmes olevat vett ega mängige sellega.
- Oodake nõude eemaldamisega, kuni programm on lõppenud, kuna nõudepesuvahend võib jääda nõudele.
- Ärge asetage avatud uksele mingeid esemeid ega avaldage sellele survet.
- See seade võib väljastada kuuma auru, kui te avate ukse programmi töötamise ajal.

2.5 Hooldus

- Seadme parandamiseks võtke ühendust volitatud teeninduskeskusega. Kasutage ainult originaalvaruosi.

- Ise parandamine või mitteprofessionaalne remont võib olla ohtlik ja võib muuta garantii kehtetuks.
- Pärast mudeli tootmise lõpetamist on vähemalt 7 aasta jooksul saadaval järgmised tagavaraosad: mootor, tsirkulatsiooni- ja tühjendusump, kuumutusseadmed ja kuumutuselemendid, sealhulgas soojuspumbad, torud ja nende juurde kuuluvad seadmed, sealhulgas voolikud, ventiilid, filtrid ja veesulgurid, ukse juurde kuuluvad osad, trükkplaadid, elektroonilised kuvarid, surveülilid, termostaadid ja andurid, tarkvara ja püsivara koos lähtestamistarkvaraga. Pärast mudeli tootmise lõpetamist on vähemalt 10 aasta jooksul saadaval järgmised tagavaraosad: uksehing ja tihendid, muud tihendid, pihustusshoovad, tühjendusfiltrid, sisemised restid ja plastikust osad nagu korvid ja kaaned. Kestus võib teie riigis olla pikem. Lisateabe saamiseks vaadake meie veebisaiti.
- Mõned varuosad on saadaval ainult professionaalsetele remonditöötajatele ja ei pruugi mudeli jaoks asjakohased olla.
- Teave selles seadmes oleva lambi (lampide) ja eraldi müüdavate varulampide kohta. Need lambid taluvad koduste majapidamiseseadmete äärmuslikke keskkonningimusi, näiteks temperatuuri, vibratsiooni ja niiskust, või on ette nähtud edastama infot seadme tööoleku kohta. Need pole ette nähtud kasutamiseks muudes rakendustes ega sobi ruumide valgustamiseks.

2.6 Jäätmekäitlus

HOIATUS!

Lämbumis- või vigastusohu!

- Eemaldage seade vooluvõrgust.
- Lõigake toitekaabel seadme küljest lahti ja visake ära.
- Eemaldage seadme ukse fiksaator, et vältida laste ja loomade seadmesse löksujäämist.

3. TOOTE KIRJELDUS

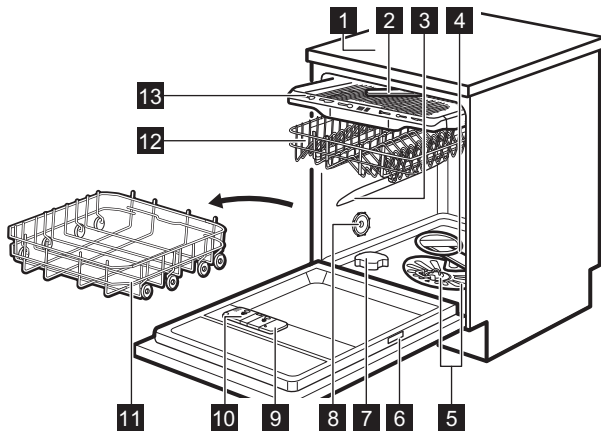

- | | |
|---|--|
| <ul style="list-style-type: none"> 1 Tööpind 2 Lae-pihustikonsool 3 Ülemine pihustikonsool 4 Alumine pihustikonsool 5 Filtrid 6 Andmesilt 7 Soolamahuti | <ul style="list-style-type: none"> 8 Õhuava 9 Loputusvahendi jaotur 10 Pesuainejaotur 11 Alumine korv 12 Ülemine korv 13 Söögiiriistade sahtel |
|---|--|

4. JUHTPANEEL

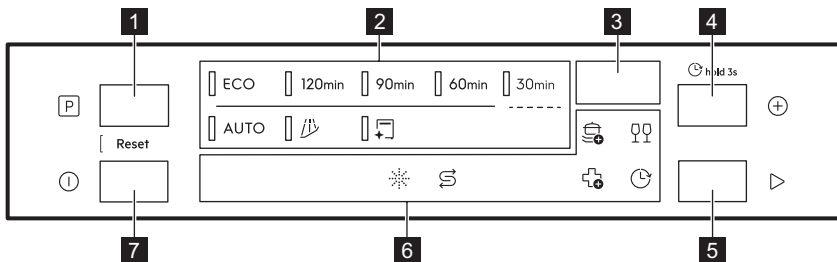

- | | |
|--|---|
| <ul style="list-style-type: none"> 1 Programmi valimise nupp 2 Programmide indikaatorid 3 Ekraan 4 Programmifunktsioonide nupp / Viitkävitususe nupp 5 Käivitusnupp 6 Indikaatorid | <ul style="list-style-type: none"> 7 Sisse/välja-nupp |
|--|---|

4.1 Indikaatorid



Soola indikaator põleb, kui soolamahuti vajab täitmist. Vaadake "Enne esimest kasutamist" peatükki.



Loputusvahendi indikaator põleb, kui loputusvahendi jaotur vajab täitmist. Vaadake "Enne esimest kasutamist" peatükki.



Viivituse indikaator põleb, kui valite viitkäivituse. Vaadake "Igapäevane kasutamine" peatükki.



Programmi funktsioonide indikaatorid. Kui aktiveerite funktsiooni, põleb vastav indikaator. Vaadake "Programmide ja funktsioonid" peatükki.

5. PROGRAMMID JA FUNKTSIOONID

5.1 Programmide ülevaade

ECO

See programm tarbib normaalse määrdumisega lauanõude ja söögiriistade pesemiseks vett ja energiat kõige tõhusamalt. Faasid: eelpesu, nõudepesu 50°C, vaheloputus, viimane loputus 55°C, kuivatamine, AirDry. See on standardprogramm testimisasutustele. Seda programmi kasutatakse, et hinnata vastavust komisjoni ökodisaini määruusele (EL) 2019/2022.

120min

Normaalse ja kuivanud määrdumisega nõude, söögiriistade, pottide ja pannide jaoks. Faasid: nõudepesu 65°C, vaheloputus, viimane loputus 50°C, kuivatamine, AirDry.

90min

Normaalse, kergelt kuivanud määrdumisega nõude, söögiriistade, pottide ja pannide jaoks. Faasid: nõudepesu 65°C, vaheloputus, viimane loputus 55°C, kuivatamine, AirDry.

60min

Värskelt, kergelt kuivanud määrdumisega nõude ja söögiriistade jaoks. Faasid: nõudepesu 65°C, vaheloputus, viimane loputus 60°C, kuivatamine, AirDry.

30min

Värskelt määrdunud nõude ja söögiriistade jaoks. Faasid: nõudepesu 60°C, loputamine 50°C, AirDry. Programm ei sisalda kuivatusfaasi ega loputusvahendi lisamist. Jätke nõud avatud uksega nõudepesumasinasse, et need saaksid õhu käes kuivada.

AUTO

Igasuguse määrdumisastmega sööginõude, söögiriistade, pottide ja pannide jaoks. Faasid: eelpesu, nõudepesu 60°C, vaheloputus,

viimane loputus 60°C, kuivatamine, AirDry. See nutikas tsükkel tuvastab pestava koguse ja selle määrdumisastme. See reguleerib optimaalsete puhastus- ja kuivatustulemuste saavutamiseks automaatselt nõudepesu temperatuuri, kestust ja vee kogust.

5.2 Eriprogrammid

Rinse&Hold

Programm värskendab nõusid, mida pestakse hiljem. Ärge kasutage koos selle programliga pesuaineid.

MachineClean

Programm puhastab seadme kl 65°C, eemaldades pikaajalise jõudluse säilitamiseks tõhusalt katlakivi ja rasva. Kasutage spetsiaalselt nõudepesumasinalle mõeldud katlakivieemaldit või puhastusvahendit. Järgige pakendil olevaid juhiseid. Ärge pange masinasse nõusid. Enne programmi käivitamist puhastage filtrid ja pihustikonsoolid.

5.3 Programmi funktsioonid

PowerBoost

See valik suurendab puhastustõhusust, pikendades programmi kestust, mille tulemuseks on kõrgem keskmine nõudepesutemperatuur. Funktsioon on mõeldud väga raskesti eemaldatava määrdumise jaoks. Kehtib programmidele 120min, 90min, 60min, 30min.

GlassCare

Funktsioon kaitseb kiireid temperatuurimuutusi vältides õrnu esemeid, eriti klaasnõusid. Funktsioon seab õrna, kuid tõhusa puhastamise tagamiseks nõudepesu temperatuuri piiriks 45°C. Kehtib programmidele 120min, 90min, 60min, 30min.



ExtraHygiene

Funktsioon tagab paremad hügieenitulemused, hoides viimase loputusfaasi jooksul temperatuuri kõrgemal kui 65 °C vähemalt 10 minutit. See eemaldab enam kui 99,9999 % bakteritest ja viirustest. Testitud Micrococcus luteuse ja MS2 bakteriofaagi suhtes Swisstat Testmaterialien AG poolt (katsearuanne nr 20212029). Kehtib programmidele 120min, 90min, 60min, 30min.

5.4 Tarbimisväärtused

A – programm, **B** – vesi (l), **C** – energia (kWh), **D** – kestus (min).

A	B	C	D
ECO	10,5	0,848	240
120min	11,5	0,900	120
90min	11,5	0,975	90
60min	11,5	1,025	60
30min	9,0	0,600	30

A	B	C	D
AUTO	11,5	1,125	170
	4,5	0,025	15
	10,0	0,500	60

Vee surve ja temperatuur, elektriringe kõikumine, erinevad valikud ja nõude kogus ning määrdumisaste võivad väärtusi mõjutada.

Programmide väärtused, välja arvatud ECO, on ainult hinnangulised.

5.5 Võrdluskatseid puudutav teave

Tulemuslikkuse testide läbiviimiseks vajaliku teabe saamiseks (nt vastavalt: EN60436), saatke e-kiri aadressile:

info.test@dishwasher-production.com

Lisage oma taotlusele ka andmesildil toodud tootenumber (PNC).

Kui teil on oma nõudepesumasina kohta muid küsimusi, vaadake seadme komplektis olevat hooldusjuhendit.

6. SEADED

6.1 Seadete ülevaade

Sulgudes olevad nimed vastavad sellele, kuidas nõudepesumasin seadeid seadistusrežiimis kuvab.

Vee karedus (HAr)

Määrake vastavalt vee karedusele veepuhendaja tase (1–10). Vaikeväärtus: 5.¹⁾

Loputusvahendi taseme lõppemise märguanne (rA)

Lülitage loputusvahendi indikaator sisse või välja. Vaikeväärtus: On¹⁾

Autom. ukse avamine (Ado)

Valige On, et aktiveerida või Off, et deaktiveerida funktsioon AirDry. Vaikeväärtus: On.¹⁾

Tsükliloendur (uC)

Vaadake lõpetatud nõudepesutsükli arvu. Loendur peatub 65535 juures.

PNC number (Pnc)

Kontrollige oma seadme PNC numbrit. Esitage number, kui võtate ühendust volitatud teeninduskeskusega.

Seadete lähtestamine (rS)

Valige Yes, et lähtestada seade tehaseseadetetele. Seadistus ei lähtesta kasutustunde. Valige No, et väljuda.

6.2 Seaderežiim

Kuidas siseneda kasutajarežiimi



Enne programmi käivitamist saate siseneda seadistusrežiimi. Ärge sisenege seadistusrežiimi programmi töötamise ajal.

Vajutage ja hoidke nuppe  ja  umbes 3 sekundit korraga.

Ekraanil kuvatakse esimene seade: HAr.

Seade muutmine

Veenduge, et seade on seadistusrežiimis.

1. Vajutage nuppu  või , et lülitada seadete vahel.

Ekraanile kuvatakse seadistuse nimi.

2. Vajutage nuppu , et sisestada seadistus.

Praeguse seade väärtus vilgub.+

¹⁾ Lisateavet leiate selle peatüki hilisemates osades.

3. Vajutage nuppu **P** või **1**, et muuta väärtust.
4. Seade kinnitamiseks vajutage nuppu **▷**. Seade naaseb seadete loendis.
5. Vajutage ja hoidke 3 sekundit korraga nuppe **1** ja **▷**, et seadistusrežiimist väljuda.

Seade pöördub tagasi programmi valimise režiimi.

Salvestatud seaded kehtivad seni, kuni te neid uuesti muudate.

i Kui ühtegi nuppu ei vajutata, väljub seade 10 sekundi pärast seadistusrežiimist.

6.3 Veepehmeni

Veepehmenid eemaldab vees olevad mineraalid, mis ei mõju hästi ei pesutulemusele ega seadmele endale.

Mida kõrgem on nende mineraalide tase, seda karedam on vesi. Olenevalt riigist väljendatakse vee karedust ekvivalentsetel skaaladel:

Veepehmenid tuleks reguleerida vastavalt teie piirkonna veevärgivee karedusele. Reguleerimine on vajalik olenemata kasutatavast pesuvahendi tüübist, et tagada head nõudepesutulemused ja hoida soolaindikaator aktiivsesena. Teavet oma piirkonna vee kareduse kohta saate kohalikul vee-ettevõttelt. Tehase vaikesäte on tase 5.

i Pehmendava ainega multitablettide veepehmendusvõime on piiratud. Vaadake toote pakendit.

Vee karedus

°dH	°fH	mmol/l	mg/l (ppm)	°Clark	L ¹⁾
47 -50	84 -90	8,4 -9,0	835 -904	58 -63	10
43 -46	76 -83	7,6 -8,3	755 -834	53 -57	9

°dH	°fH	mmol/l	mg/l (ppm)	°Clark	L ¹⁾
37 -42	65 -75	6,5 -7,5	645 -754	46 -52	8
29 -36	51 -64	5,1 -6,4	505 -644	36 -45	7
23 -28	40 -50	4,0 -5,0	395 -504	28 -35	6
19 -22	33 -39	3,3 -3,9	325 -394	23 -27	5
15 -18	26 -32	2,6 -3,2	255 -324	18 -22	4
11 -14	19 -25	1,9 -2,5	185 -254	13 -17	3
4 -10	7 -18	0,7 -1,8	70 -184	5 -12	2
<4	<7	<0,7	<70	< 5	1

¹⁾ Veepehmenidaja tase

Veepehmenidaja läbib automaatse regenereerimisprotsessi. ²⁾

6.4 Loputusvahendi puudumise märguanne

Loputusvahend aitab nõusid kuivatada ilma triipude ja plekkideta. See vabastatakse automaatselt loputustsükli ajal.

Kui loputusvahendi mahuti on tühi, süttib loputusvahendi indikaator. Kui rahuldavad kuivatustulemused on tagatud üksnes multitablettide kasutamisel, võib loputusvahendi lisamise märguande ka välja lülitada. Siiski parima kuivatustulemuse tagab alati loputusvahendi kasutamine.

Kui te kasutate tavapäraselt pesuainet või loputusvahendi mitte sisaldavaid multitablette, lülitage loputusvahendi täitmise märguanne sisse, et see oleks pidevalt aktiivne.

6.5 AirDry

AirDry parandab kuivatustulemuse madala energiatarbimise juures. Kuivatustulemuse ajal avaneb masina luuk automaatselt ja jääb

²⁾ Veepehmenidaja õige toimimise tagamiseks tuleb veepehmeni seadmes olevat vaiku regulaarselt uuendada. Tegemist on automaatse toiminguga ja see kuulub nõudepesumasina tavalise töö juurde. Regenereerimise sagedus sõltub veepehmenidaja taseme seadistusest. Mida kõrgem tase, seda sagedasem on regenereerimine. Kõrgetel tasemetel toimub regenereerimine tsükli jooksul kaks korda: nõudepesu ajal ja pärast viimast loputust. Madalamatel tasemetel toimub regenereerimine alles pärast viimast loputust. Pehmenidaja loputamine toimub järgmise tsükli alguses. Kõrgetel tasemetel toimub see lisaks veel nõudepesu lõpus. Veepehmenidaja loputamine lõpeb veest tühjendamisega. Regenereerimine pikendab programmi kestust maksimaalselt 5 min võrra, vee-
tarbimist maksimaalselt 4 l võrra ja energiatarbimist 2 Wh võrra. Praegu kehtivates standardsetes laboritingimustes veekaredusega 2,5 mmol/l (veepehmenidaja: tase 3) toimub regenereerimine iga 62 l kasutatud vee järel. Vee temperatuur ja surve ning erinevused elektrivarustuses võivad neid väärtusi muuta.

paokile. Funktsiooni väljalülitamine võib pärsida kuivatamise tulemust.

AirDry lülitatakse automaatselt sisse kõigi programmidega, välja arvatud .

Kui uks avaneb, kuvatakse ekraanil käimasoleva programmi järelejäänud aeg.

Kuivatusfaasi kestus ja uks avanemise aeg võivad sõltuvalt valitud programmist ja funktsioonidest olla erinevad.

ETTEVAATUST!

Pärast uks automaatset avanemist ärge üritage seda esimese 2 minuti jooksul sulgeda. See võib seadet kahjustada.

7. ENNE ESIMEST KASUTAMIST

1. Vajutage ja hoidke sisse/välja nuppu, kuni seade aktiveerub.
2. Reguleerige veepehmedaja taset vastavalt vee karedusele.
3. Täitke soolamahuti.
4. Täitke loputusaine dosaator.
5. Täitke pesuainejaotur.
6. Avage veekraan.
7. Käivitage programm 30min, et eemaldada seadmesse jäänud võimalikud tootmisjääd. Ärge pange masinasse nõusid.

Pärast programmi käivitamist aktiveerib seade kuni 5 minutiks veepehmedajas oleva vaigu. Pesutsükkel käivitub alles pärast selle toimingut lõppemist. Toimingut viiakse läbi regulaarselt.

7.1 Soolamahuti

ETTEVAATUST!

Kasutage ainult nõudepesumasinatele ette nähtud regenereerimissoola. Ärge kasutage köögisoola.

Soola kasutatakse veepehmedaja vaigu aktiveerimiseks ja igapäevases kasutuses heade pesutulemuste tagamiseks.

Kuidas täita soolamahutit

1. Keerake soolamahuti korki vastupäeva ja eemaldage see.
2. Valage 1 l vett soolamahutisse (ainult esimesel täitmisel).
3. Täitke soolamahuti kaasasoleva leetri abil 1 kg nõudepesumasina soolaga.



4. Raputage kergelt letrit, et kõik soolagraanulid mahutisse juhtida.
5. Eemaldage sool soolamahuti avause ümber.

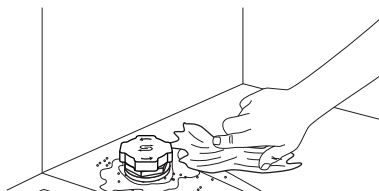

6. Soolamahuti sulgemiseks keerake soolamahuti korki päripäeva.

TÄHTIS

Vesi ja sool võivad soolamahutist täitmise ajal välja tulla. Korrosiooni vältimiseks täitke soolamahuti ja seejärel alustage kohe pesuainega täielikku nõudepesutsükli.

7.2 Pesuaine kasutamine

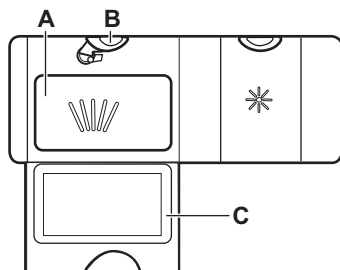

1. Vajutage vabastusnuppu (B), et avada kaas (C).
2. Pange pesuaine lahtrisse (A). Kasutada võib pesutablette, -pulbrit või -geeli.
3. Kui programm sisaldab eelpesufaasi, pange vähem kui 5 g pesuainet nõudepesumasina ukse siseküljele.
4. Sulgege kaas. Veenduge, et vabastusnupp on lukustunud oma asendisse.

ⓘ Ärge lisage lahtrisse (A) rohkem kui 30 ml pesugeeli.

Lisateavet pesuainekoguse kohta vt toote pakendil olevatest tootja juhistest. Tavaliselt 20 - 25 ml geelpesuainet või 18 g pulberpesuainet piisab tavalise määrdumisega koguse pesemiseks.

7.3 Kuidas täita loputusaine jaoturit

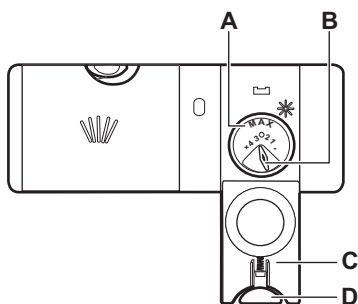

⚠ ETTEVAATUST!

Lahter (A) on ainult loputusvahendile. Ärge täitke seda pesuvahendiga.

⚠ ETTEVAATUST!

Kasutage vaid nõudepesumasinatele mõeldud loputusvahendit.

1. Vajutage vabastusnuppu (D), et avada kaas (C).
2. Kallake loputusvahend jaoturisse (A), kuni vedelik jõuab tasemeni „max“.
3. Eemaldage mahaläinud loputusvahend imava lapiga, et ei tekiks liiga palju vahtu.
4. Sulgege kaas. Veenduge, et vabastusnupp on lukustunud oma asendisse.

ⓘ Eraldatava koguse reguleerimiseks keerake valikunuppu (B) asendite 1 (väikseim kogus) ja 4 või 6 (suurim kogus) vahel.

8. NÕUDEPESUMASINA LAADIMINE

- Parimate puhastamistulemuste saavutamiseks paigutage esemed korvidesse vastavalt kasutusjuhendis toodud juhistele.
- Vee ja energia kokkuhoidmiseks pange masin täis.
- Nõudepesumasina tõhusa töö tagamiseks ärge koormake korve üle.

- Kontrollige, et nõud ei puutu üksteise vastu ega ole üksteise peal. Vaid nii saavad nad veega täielikult kokku puutuda ja puhkaks.
- Kasutage seadet ainult nõudepesumasinakindlate nõude pesemiseks.
- Ärge peske nõudepesumasinas järgmisi materjale: puit, sarv, tinasulam, vask, alumiinium, õrnalt kaunistatud portselan, kaitsmata süsinikteras või hõbe. See võib põhjustada selliste materjalide pragumist, deformeerumist, värvimuutust, auklikkust, roostetamist, tuhmumist või korrodeerumist.
- Ärge peske seadmes vett imavaid esemeid (käsnu või lappe).
- Pange õõnsad esemed (tassid, klaasid ja pannid) avaus allapoole, et vesi saaks välja voolata.
- Veenduge, et klaasesemed ei puutu omavahel kokku.
- Pange kerged esemed ülemisse korvi. Veenduge, et esemed ei pääse vabalt liikuma.
- Pange söögiriistad ja väikesed esemed söögiriistade sahtlisse.
- Veenduge enne programmi käivitamist, et pihustikonsoolid saavad takistamatult liikuda.
- Reguleerige ülemise korvi kõrgust nii, et see sobiks suurte nõudega.

8.1 Kuidas reguleerida ülemise korvi kõrgust

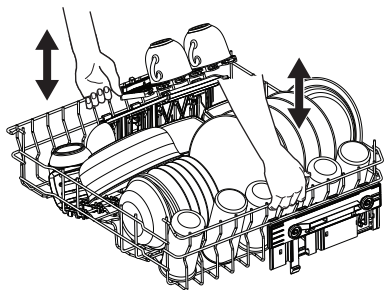

TÄHTIS

Ärge tõstke ega langetage korvi ainult ühelt poolt.

Kuidas tõsta ülemist korvi

1. Tõmmake korv välja, kuni see peatub.
2. Tõstke korvi mõlemalt poolt, kuni mehhanism paigale lukustub ja korv on stabiilne.

Kuidas ülemist korvi langetada

1. Tõmmake korv välja, kuni see peatub.
2. Tõstke korvi veidi mõlemalt poolt, seejärel lükake see alla ja laske alla langeda.

8.2 Nõudepesumasinakorvi omadused

Komplekti kuuluvad tarvikud võivad varieeruda sõltuvalt teie nõudepesumasinamudelist.

Alumine korv

Kokkupandavate harude arv võib varieeruda sõltuvalt teie nõudepesumasinamudelist.

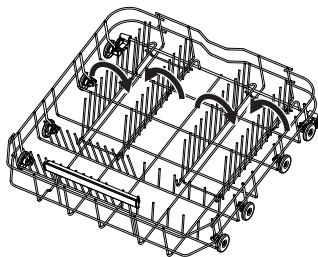

Ülemine korv

Tasside hoidmiseks mõeldud riulid saab alla kokku panna, et luua ruumi kõrgetele nõudele.

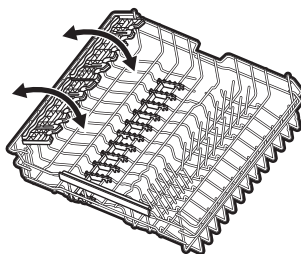

Tassiriiviltel on sooned varrenõude hoidmiseks, samas kui kummist haaratsid tagavad stabiilsuse.

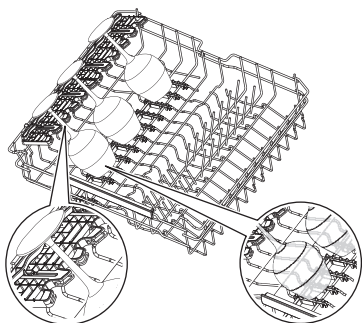

Söögiriistade sahtel

Kasutage sahtlit söögiriistade ja väikeste esemete jaoks. Sahtlis on kokkupandavad noahoidjad.

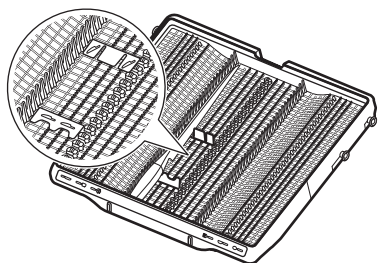

Kuidas eemaldada tarvikuid

Tassiriulid ja pehmed haaratsid saab suuremate esemete mahutamiseks ajutiselt eemaldada

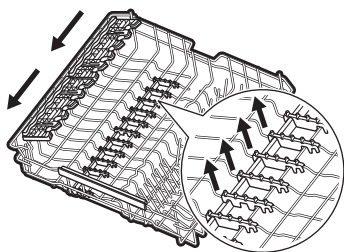

Nugade kandurid saab vajadusel ajutiselt eemaldada.

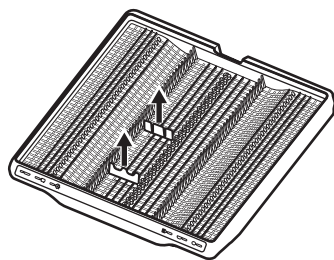

Nõude maksimaalsed kõrgused (mm)

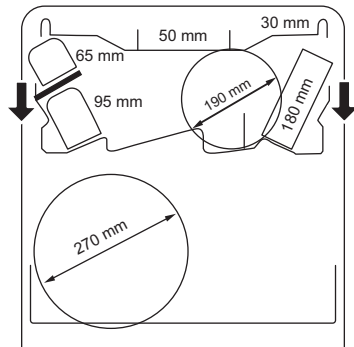
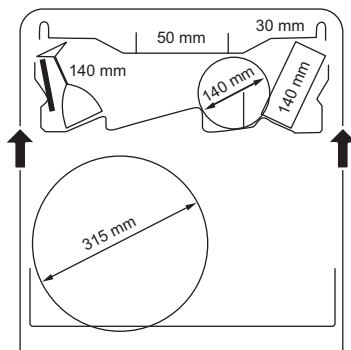

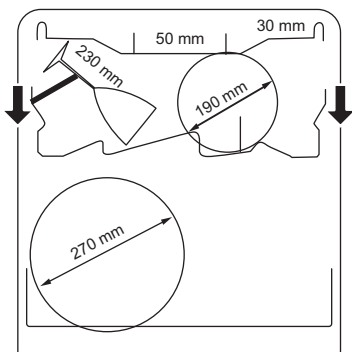

8.3 Nõudepesumasin laadimise näited

Alumine korv

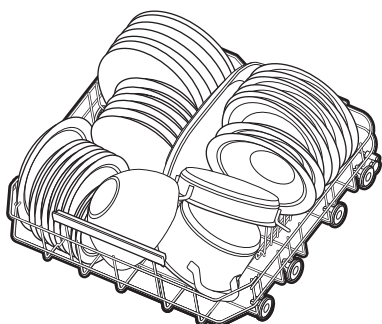
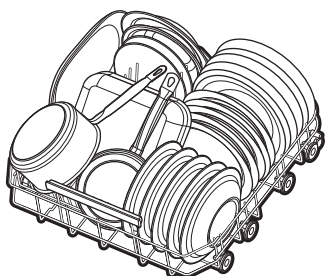

Ülemine korv

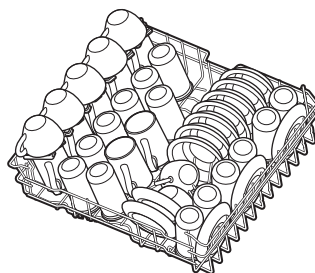
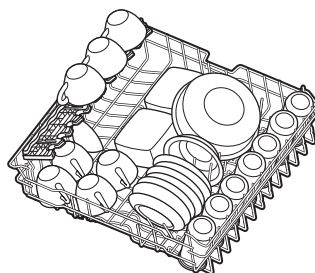

Söögiriistade sahtel

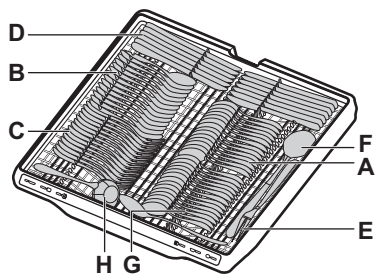
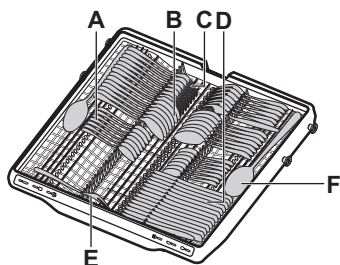



A. Teelusikas

- B. Supilusikas
- C. Kahvel
- D. Nuga
- E. Serveerimiskahvel

- F. Serveerimislusikas
- G. Magustoidulusikas
- H. Kastmekulpl

9. IGAPÄEVANE KASUTAMINE

1. Avage veekraan.
2. Vajutage ja hoidke sisse/välja nuppu, kuni seade aktiveerub.
3. Täitke soolamahuti, kui indikaator  põleb.
4. Täitke loputusvahendi jaotur, kui indikaator  põleb.
5. Täitke korvid.
6. Täitke pesuainejaotur.
7. Kuidas programmi valida ja käivitada.
8. Sulgege veekraan, kui programm on lõppenud.

9.1 Kuidas käivitada programmi

1. Vajutage ja hoidke sisse/välja nuppu, kuni seade aktiveerub. Veenduge, et uks on suletud.
2. Vajutage , kuni süttib soovitud funktsiooni indikaator.

Ekraan näitab programmi kestust.

3. Soovi korral valige sobiv funktsioon.
4. Programmi käivitamiseks vajutage nuppu .

Algab programmi kestuse pöördloendus.



9.2 Kuidas programmifunktsiooni aktiveerida

Korraga saab aktiveerida ühe funktsiooni. Aktiveerige funktsioon enne programmi käivitamist. Programmi töötamise ajal ei saa funktsiooni aktiveerida ega deaktiveerida.

1. Valige programm.
2. Vajutage , kuni süttib soovitud funktsiooni indikaator. Kui funktsioon ei ole rakendatav, vilguvad funktsiooni indikaatorid ja kõlab helisignaali.

 Funktsioonide sisselülitamine võib sageli mõjutada vee- ja energiatarvet ning programmi kestust.

9.3 Kuidas programmi algust edasi lükata

1. Valige programm.
2. Vajutage ja hoidke nuppu  umbes 3 sekundit.
3. Vajutage korduvalt nuppu , kuni ekraanil kuvatakse soovitud viitkävitususe aeg (1 kuni 24 tundi).
4. Vajutage , et käivitada pöördloendus.

Indikaator  põleb. Järelejäanud aega loetakse maha tundides. Viimane tund kuvatakse minutites.

Kui pöördloendus on lõppenud, käivitub programm automaatselt. Indikaator  on kustunud.



9.4 Ukse avamine seadme töötamise ajal

Avades ukse programmi töösoleku ajal, peatub seadme töö. See võib suurendada energiatarbimist ja pikendada programmi kestust. Kui ukse uuesti sulgete, jätkub seadme töö kohast, kus see katkes.



 Ärge proovige seadme ust sulgeda 2 minuti jooksul pärast, kui AirDry on selle automaatselt avanud, kuna see võib seadet kahjustada. Kui uks jääb pärast seda suletuks vähemalt 3 minutiks, lõpeb töötav programm.

9.5 Kuidas tühistada programmi viitkävitus

Viitkävitususe tühistamisel tuleb programmi ja valikud uuesti seadistada.

Vajutage ja hoidke samaaegselt allavajutatuna nuppusid  ja , kuni seade jõuab programmi valimise režiimi.

9.6 Kuidas tühistada töötavat programmi

Vajutage ja hoidke samaaegselt allavajutatuna nuppusid  ja , kuni seade jõuab programmi valimise režiimi.

Enne uue programmi käivitamist veenduge, et pesuaine jaoturis on pesuainet.

9.7 Programmi lõpp

Kui programm on lõpetatud, deaktiveerub nõudepesumasin automaatselt.

Kõik nupud on mitteaktiivsed, välja arvatud toitenupp.

9.8 Automaatne väljalülitus

See funktsioon säästab energiat, lülitades seadme välja, kui seda ei kasutata.

Funktsioon käivitub:

- Kui programm on lõppenud.
- 5 minuti pärast, kui ühtegi programmi ei ole käivitatud ja ühtegi nuppu ei ole vajutatud.

10. NÕUANDED JA SOOVITUSED

10.1 Üldine teave

Järgmisi näpunäiteid järgides saavutate igapävasel kasutamisel parimad pesu- ja kuivatustulemused ning aitate säästa keskkonda.

- Kasutusjuhendis toodud juhiseid järgides on nõude pesemine nõudepesumasinas tunduvalt vee- ja energiasäästlikum kui nende käsitsi pesemine.
- Vee ja energia kokkuhoidmiseks pange masin täis. Parimate tulemuste saavutamiseks sättige nõud korvidesse nii, nagu kasutusjuhendis kirjeldatud; ärge masinat liiga täis pange.
- Ärge loputage nõusid käsitsi. See suurendab vee- ja energiatarbimist. Vajadusel valige eelpesufaasiga programm.
- Eemaldage suuremad toidujäägid ja kallake tassid ja klaasid tühjaks, enne kui need masinasse panete.
- Kontrollige, et nõud ei puutu üksteise vastu ega ole üksteise peal. Vaid nii saavad nad veega täielikult kokku puutuda ja puhtaks.
- Valige programm vastavalt koormuse tüübile ja pinnasele. ECO tagab kõige tõhusama vee- ja energiatarbimise.
- Et vältida katlakivi tekkimist seadmes:
 - Täitke vajadusel soolamahuti.
 - Kasutage soovitatud koguses pesuainet ja loputusvahendit.
 - Veenduge, et veepehmemendi praegune tase vastab veevarustussüsteemi vee karedusele.
 - Järgige jaotises „Puhastamine ja hooldus“ toodud juhiseid.

10.2 Soola, loputusvahendi ja pesuaine kasutamine

- Kasutage ainult nõudepesumasina jaoks mõeldud soola, loputusvahendit ja pesuainet. Muud tooted võivad seadet kahjustada.
- Piirkondades, kus vesi on kare või väga kare, on optimaalse pesu- ja kuivatustulemuse saamiseks soovitatav kasutada tavalist pesuainet (lisaaineteta pulbrit, geeli või tablette), loputusvahendit kui soola eraldi.
- Mitmeotstarbelised tabletid ei pruugi lühikeste programmide ajal täielikult lahustuda, mis võib põhjustada nõudel pesuvahendi jääke. Vaadake toote pakendit. Kasutage tablette pikemate programmide puhul.
- Kasutage alati õiges koguses pesuainet. Ebapiisav pesuainekogus võib põhjustada mitterahuldavaid pesutulemusi ja tekitada nõudele karedast veest tingitud kihi või plekid. Liiga suur pesuainekogus pehme või pehmemendatud veega jätab nõudele pesuainejäägid. Järgige pesuainepakendil olevaid juhiseid.
- Kasutage alati õiges koguses loputusvahendit. Liiga väike kogus loputusvahendit halvendab kuivatustulemusi. Liiga suur kogus loputusvahendit jätab nõudele sinaka kihi.
- Veenduge, et veepehmemendaja tase on õige. Kui tase on seatud liiga kõrgele, muutub vesi liiga pehmeks, mis võib põhjustada klaasi korrosiooni. Veepehmemendaja taseme reguleerimiseks vaadake Seadete jaotist.

10.3 Kuidas lõpetada multitablettide kasutamine

Enne pesuaine, soola ja loputusvahendi eraldi kasutamist tehke järgmist.

1. Valige kõrgeim veepehmedaja tase.
2. Veenduge, et soolamahuti ja loputusvahendi jaotur on täis.
3. Käivitage lühim loputusfaasiga programm. Ärge kasutage pesuainet ega pange korvidesse nõusid.
4. Kui pesuprogramm on lõppenud, kohandage veepehmedaja vastavalt oma piirkonna vee karedusele.
5. Reguleerige eraldatava loputusvahendi kogust.
6. Lülitage sisse loputusvahendi puudumise märguanne.

10.4 Enne programmi käivitamist

Enne valitud programmi käivitamist veenduge järgmises:

- Filtrid on puhtad ja õigesti paigaldatud.
- Soolamahuti kork on tihedalt kinni.
- Pihustikonsoolid ei ole ummistunud.
- Soola ja loputusvahendit on piisavalt.
- Esemete paigutus korvides on õige.
- Valitud programm sobib pestavate esemete tüübi ja määrdumisastmega.
- Kasutatud on õiges koguses pesuainet.

10.5 Korvide tühjendamine

1. Enne seadmest väljavõtmist laske nõudel jahtuda. Tulised nõud purunevad kergesti.
2. Võtke kõigepealt välja esemed alumisest korvist, seejärel ülemisest.

ⓘ Ka pärast programmi lõppemist võib seadme sisepindadel siiski olla vett.

11. PUHASTAMINE JA HOOLDUS

🔑 TÄHTIS

Enne hooldust lülitage seade alati välja ja eemaldage toitepistik pistikupesast.

Mustad filtrid ja ummistunud pihustikonsoolid halvendavad pesemistulemusi.

Filtrid on isepuhastuvad ega vaja pärast iga kasutamist puhastamist. Puhastage filtreid üks kord nädalas. Puhastage pihustihooobasid iga kahe kuu tagant või sagedamini, kui märkate pärast programmi lõppu nõudel toidujääke. Puhastamise sagedus võib varieeruda sõltuvalt seadme kasutamise sagedusest.

11.1 Väline puhastamine

- Puhastage seadet pehme niiske lapiga.
- Kasutage ainult neutraalseid pesuaineid. Kasutage juhtpaneeli jaoks vett ilma pesuaineteta.
- Ärge kasutage abrasiivseid tooteid, abrasiivseid puhastuslappe ega lahusteid.

11.2 Sisemine puhastamine

- Puhastage seadme sisemust pehme niiske lapiga.
- Ärge kasutage abrasiivseid puhastuslappe, teravaid esemeid, tugevaid kemikaale, küürimisšvamme ega lahusteid.

- Pühkige luuki, kaasa arvatud kummist tihendit, üks kord nädalas.
- Hea toimivuse säilitamiseks puhastage seadet vähemalt kord kahe kuu jooksul spetsiaalselt nõudepesumasina puhastamiseks mõeldud tootega. Lugege tähelepanelikult tootepakendil olevat juhendit.
- Parimate pesutulemuste saamiseks käivitage ↶ programm.

11.3 Lahtiste detailide eemaldamine

Pärast iga kasutamist kontrollige nõudepesumasina filtreid ja äravooluosa. Lahtised detailid (nt klaasi-, plast-, luutükid, hambaorgid jms) halvendavad pesutulemusi ja võivad seadme tühjenduspumpa kahjustada.

⚠ ETTEVAATUST!

Kui te ei saa võõrkehased kätte, pöörduge volitatud teeninduskeskuse poole.

1. Võtke filtrisüsteem lahti nii, järgides käesolevas jaotises toodud juhiseid.
2. Eemaldage võõrkehad manuaalselt.
3. Pange filtrisüsteem kokku nii, nagu käesolevas jaotises näidatud.

11.4 Filtrite puhastamine

Filtrisüsteem koosneb kolmest osast.

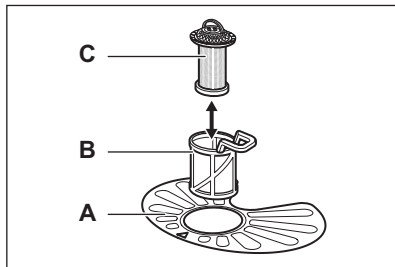

1. Keerake filtrit (B) vastupäeva ja eemaldage see.

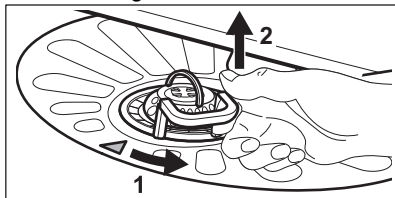

2. Eemaldage filter (C) filtrist (B).
3. Eemaldage lamefilter (A).
4. Peske filtrid puhtaks.

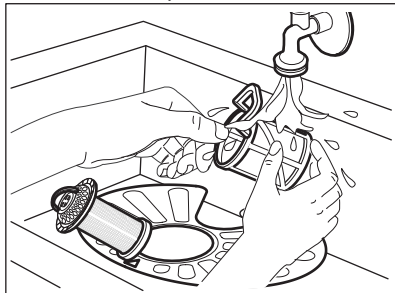

5. Veenduge, et kogumisvanni servas ega selle ümbruses ei oleks toidu ega mustuse jääke.
6. Pange lame filter (A) tagasi. Veenduge, et see paikneb õigesti kahe juhiku all.

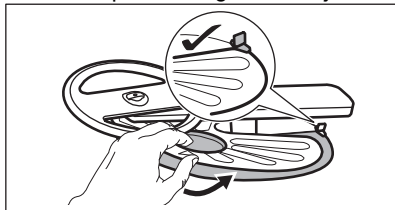

7. Pange filtrid (B) ja (C) uuesti kokku.

8. Pange filter (B) tagasi lamedasse filtrisse (A). Keerake päripäeva, kuni see lukustub.

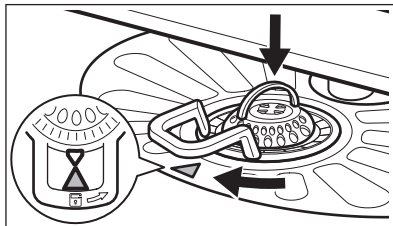

⚠ ETTEVAATUST!

Filtrite vale asend võib põhjustada kehva pesutulemust ja seadet kahjustada.

11.5 Alumise pihustikonsooli puhastamine

1. Alumise pihustikonsooli eemaldamiseks tõmmake seda ülespoole.

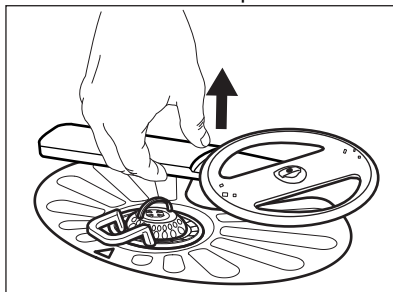

2. Peske pihustikonsool voolava vee all puhtaks. Kasutage peenikest teravat eset (nt hambaorki), et eemaldada avadesse kogunenud mustus. Laske veel läbi avade joosta, et ka seespool olev mustus välja uhtuda.
3. Pihustikonsooli tagasipanemiseks vajutage seda allapoole.

11.6 Ülemise pihustikonsooli puhastamine

Ärge eemaldage ülemist pihustikonsooli. Kui avad pihustikonsoolis on ummistunud, eemaldage järelejäänud mustuseosad peenikese terava esemega, näiteks hambaorgiga.

11.7 Lae-pihustikonsooli puhastamine

Lae-pihustikonsool asub seadme laes. Pihustikonsool (C) on paigaldatud sisselasketoru (A) külge kinnituselemendi (B) abil.

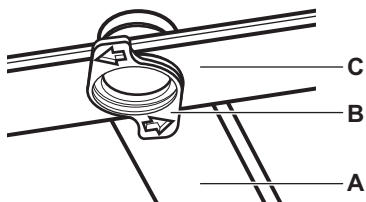

1. Vabastage söögiriistade sahtli liugsiinidel olevad tõkised ja tõmmake sahtel välja.

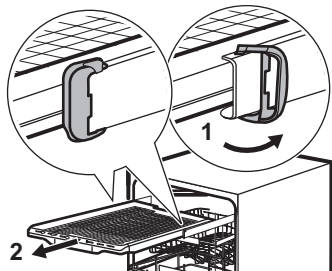

2. Viige ülemine korv madalamale tasemele, et pääseda pihustikonsoolile paremini ligi.
3. Pihustikonsooli (C) eemaldamiseks sisselasketoru (A) küljest keerake kinnituselementi (B) vastupäeva ja tõmmake pihustikonsooli allapoole.
4. Peske pihustikonsool voolava vee all puhtaks. Kasutage peenikest teravat eset (nt hambaorki), et eemaldada avadesse kogunenud mustus. Laske veel läbi avade joosta, et ka seespool olev mustus välja uhtuda.

5. Pihustikonsooli (C) paigaldamiseks lükake kinnituselement (B) pihustikonsooli ja kinnitage seejärel päripäeva keerates sisselasketoru (A) külge. Veenduge, et kinnituselement lukustub oma kohale.

6. Lükake söögiriistade sahtel liugsiinidele ja kinnitage tõkised.

11.8 Sisselaskevooliku filtri puhastamine

1. Sulgege veekraan.
2. Keerake kinnitusdetaili (A) päripäeva. Võtke voolik lahti.

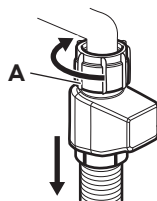

3. Puhastage sisselaskevooliku filter.

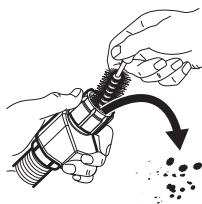

12. TÕRKEOTSING

Enamiku probleemide lahendamiseks ei ole vaja pöörduda teeninduskeskuse poole. Vaadake alltoodud tabelit, et leida teavet võimalike probleemide kohta.

Mõnede probleemide korral kuvatakse ekraanil tõrke kood.

Kui olete masinat kontrollinud, lülitage masin välja ja uuesti sisse. Kui probleem püsib, pöörduge volitatud teeninduskeskusse. Eemaldage seade vooluvõrgust ja ärge kasutage seda enne, kui probleem on lahendatud.

🔑 TÄHTIS

Sulgege veekraan, eemaldage seade vooluvõrgust ja ärge kasutage seda enne, kui probleem on lahendatud.

Ei saa seadet aktiveerida.

- Veenduge, et toitepistik on seinakontakti ühendatud.
- Veenduge, et kaitsmekarbis olevad sulavkaitsmed on terved.

Programm ei käivitu.

- Veenduge, et masina luuk on suletud.
- Vajutage nuppu Start.
- Kui on valitud viitkäivitus, tühistage see või oodake pöördloenduse lõppemiseni.
- Masin aktiveerib veepihustid enne kasutamist. Protseduur kestab ligikaudu 5 minutit.

🔧 või 📄 tõrkekood. Seade ei täitu veega.

- Veenduge, et veekraan on avatud.

- Veenduge, et veesurve on vahemikus 0.05 (0.5) / 1 (10) MPa (bar). Lisateabe saamiseks võtke ühendust kohaliku vee-ettevõttega.
- Veenduge, et veekraan ei ole ummistunud.
- Veenduge, et sisselaskevooliku filter ei ole ummistunud. Vajadusel puhastage filter. Vaadake "Puhastamine ja hooldus" peatükki.
- Veenduge, et tühjendusvoolik ei ole kokku murtud ega painutatud.

törkekood. Seade ei tühjene veest.

- Veenduge, et valamü äravoolutoru ei ole ummistunud.
- Veenduge, et sisemine filtrisüsteem ei ole ummistunud.
- Veenduge, et tühjendusvoolikul ei ole väändeid ega kõverusi.

törge kood. Üleujutusvastane seade on sees.

- Sulgege veekraan.
- Veenduge, et masin on õigesti paigaldatud.
- Veenduge, et korvid on täidetud nii, nagu kasutusjuhendis näidatud.

1 - 144 **törkekoodid. Vee- või tühjenduspumba rike.**

- Veenduge, et filtrid on puhtad.
- Lülitage masin välja ja sisse.

1 - 159 **või 15A - 15F** **törkekoodid. Vee- või tühjenduspumba rike.**

- Lülitage masin välja ja sisse.

1 **või 169** **törkekood. Masinas oleva vee temperatuur on liiga kõrge või on veeanduri rike.**

- Veenduge, et sissetuleva vee temperatuur ei ületa 60°C.
- Lülitage masin välja ja sisse.

0 **või 163** **törkekoodid. Masinal on tehniline rike.**

- Lülitage masin välja ja sisse.

1 **törkekood. Masinas oleva vee tase on liiga kõrge.**

- Lülitage masin välja ja sisse.
- Veenduge, et filtrid on puhtad.
- Kontrollige, kas tühjendusvoolik on paigaldatud pörandi suhtes õigele kõrgusele. Vt paigaldusjuhiseid.

Masin jääb pesemise käigus korduvalt seisma ja hakkab uuesti tööle.

- See on tavaline. See tagab parimad pesutulemused ja energia kokkuhoiu.

Programm kestab liiga kaua.

- Kui on valitud viitkäivitus, tühistage see või oodake pöördloenduse lõppemiseni.
- Programmifunktsioonide aktiveerimine võib pikendada programmi kestust.

Kuvatav programmi kestus erineb tarbimisväärtuste tabelis toodud kestusest.

- Programmi kestus võib muutuda sõltuvalt vee survest ja temperatuurist, toitepinge kõikumisest, valitud funktsioonidest, nõude hulgast ja määrdumisastmest.

Ekraanil olev järelejäänud aeg pikeneb ja liigub edasi hüplikult kuni programmi lõpuni.

- See ei ole rike. Masin töötab õigesti.

Väike leke masina uksest.

- Masin ei ole loodis. Reguleerige tugijalgu vastavalt vajadusele (kui on kohaldatav).

Masina luuki on raske sulgeda.

- Masin ei ole loodis. Reguleerige tugijalgu vastavalt vajadusele (kui on kohaldatav).
- Nõude osad ulatuvad korvidest väljapoole.

Masina luuk avaneb pesutsükli ajal.

- Funktsioon AirDry on aktiveeritud, et parandada kuivatustulemusi, säästes samal ajal energiat. Funktsiooni väljalülitamiseks vaadake peatükki „Seaded“.

Masina sisemusest kostab klirinat või koputusi.

- Nõud ei ole korvidesse õigesti paigutatud. Vaadake "Nõudepesumasina laadimine" peatükki.
- Veenduge, et pihustikonsool saab vabalt pöörelda.

Masin põhjustab kaitsme väljalülitumist.

- Voolutugevus ei võimalda kõigi kasutatavate seadmete üheaegset kasutamist. Kontrollige pistikupesaa voolutugevust ja arvesti võimsust ning lülitage vajaduse korral mõni kasutatavatest seadmetest välja.
- Masina sisemine elektririke. Võtke ühendust volitatud teeninduskeskusega.

12.1 Nõudepesu- ja kuivatustulemused ei vasta ootustele

Kehvad nõudepesutulemused.

- Vaadake "Nõuanded ja soovitusid" peatükki.
- Kasutage intensiivsemat pesuprogrammi.
- Aktiveerige funktsioon , et parandada valitud programmi pesutulemusi.
- Puhastage pihustikonsool ja filtrid. Vaadake "Puhastamine ja hooldus" peatükki.
- Põhjuseks võib olla pesuaine kvaliteet. Katsetage teist pesuainet.

Kehvad kuivatustulemused.

- Vaadake "Nõuanded ja soovitusid" peatükki.
- Nõud on jäänud suletud seadmesse liiga kauaks. Aktiveerige funktsioon AirDry, et valida ukse automaatne avanemine ja parandada kuivatamist. Vaadake "Seaded" peatükki.
- Tühjendage nõudepesumasin alles siis, kui programm on lõppenud ja ekraanile kuvatakse 0:00.
- Loputusvahendit pole kasutatud või seda on lisatud liiga vähe. Täitke loputusvahendi jaotur või suurendage loputusvahendi doosi.
- Põhjuseks võib olla loputusvahendi kvaliteet. Proovige kasutada mõnda erinevat loputusvahendit.
- Kasutage alati loputusvahendit, isegi multitablettide kasutamisel.
- Plastist esemed tuleks rätikuga üle kuivatada.
- Programmil 30min ei ole kuivatustsükli. Valige mõni muu programm.
- Ülemisest korvist langesid veepiisad alumisele korvile. Tühjendage esmalt alumine korv ja alles seejärel ülemine korv.

Valkjad triibud klaasidel ja nõudel.

- Pesuaine kogus on liiga suur. Vähendage kogust.

Sinakas kiht klaasidel ja nõudel.

- Eraldatava loputusvahendi kogus on liiga suur. Seadke loputusvahendi kogus väiksemaks.

Plekid ning veetilkade jäägid klaasidel ja nõudel.

- Põhjuseks võib olla loputusvahendi kvaliteet. Proovige mõnda erinevat loputusvahendit.
- Vaadake "Nõudepesumasina laadimine" peatükki.

Seadme sisemus on märg.

- Tegemist pole seadme defektiga. Niiskus kondenseerub seadme seintele.

Pesemisel tekib liiga palju vahtu.

- Kasutage ainult nõudepesumasinate jaoks mõeldud pesuainet.
- Kasutage mõne teise tootja pesuainet.
- Ärge eel-loputage nõusid jooksva vee all.

Söögiriistadel on rooste jäljed.

- Pesemiseks kasutatav vesi sisaldab liiga palju soola. Pärast soolamahuti täitmist eemaldage alati maha läinud sool.
- Hõbedast ja roostevabast terasest söögiriistad on pandud kokku. Ärge asetage neid esemeid üksteise lähedale.

Programmi lõpus on pesuaine jaotur is pesuainejäägid.

- Vesi ei suuda jaotur is olevat pesuainet välja uhtuda. Veenduge, et pihustikonsool pole blokeeritud ega ummistunud.
- Veenduge, et korvides olevad esemed ei takista pesuainejaoturi kaane avanemist.

Ebameeldiv lõhn masina sees.

- Vaadake "Puhastamine ja hooldus" peatükki.
- Kasutage regulaarselt programmi, mille nõudepesutemperatuur on 65°C.

Katlakivijäägid nõudel, sisemusel ja ukse siseküljel.

- Kohalik kraanivesi on kare. Kasutage soola ja seadke veepehmedaja ka siis, kui kasutate multitablette. Vaadake peatükis „Seaded“ veepehmedaja jaotist.
- Soola tase on madal. Kui soolaindikaator on sees, täitke soolamahuti.
- Soolamahuti kork on lahti. Kontrollige korki.
- Käivitage programm  koos katlakivieemaldi või nõudepesumasinate puhastusvahendiga.
- Kui katlakivi jäägid püsivad, puhastage seadet sobivate pesuvahenditega.
- Katsetage teist pesuainet.
- Pöörduge pesuaine tootja poole.

Tuhmid, värvi muutnud või pragunenud nõud.

- Veenduge, et peseksite masinas ainult nõudepesumasinakindlaid nõusid.
- Täitke ja tühjendage korv ettevaatlikult. Vaadake "Nõudepesumasina laadimine" peatükki.
- Pange õrnemad esemed ülemisse korvi.

- Aktiveerige funktsioon , et tagada klaasidele ja õrnadele nõudele spetsiaalhooldus.

Vaadake võimalike muude põhjuste kohta peatükke „Enne esimest kasutamist“, „Nõudepesumasina laadimine“, „Igapäevane kasutamine“ või „Nõuanded ja soovitused“.

13. TEHNILISED ANDMED

Mõõtmed	Laius / kõrgus / sügavus (mm)	598 / 850 / 622
Elektriühendus ¹⁾	Pinge (V)	220 - 240
	Sagedus (Hz)	50
Veesurve	Minimaalne / maksimaalne MPa (bar)	0.05 (0.5) / 1 (10)
Veevarustus	Külm vesi või kuum vesi (°C) ²⁾	minimaalne 5 - maksimaalne 60
Mahutavus	Nõudekomplekte	14

¹⁾ Muud väärtused on toodud andmeplaadil

²⁾ Kui kuum vesi tuleb alternatiivsest energiaallikast (nt päikesepaneelid), kasutage energiakulu vähendamiseks seda soojaveevarustussüsteemi.

13.1 Link EL EPREL-i andmebaasile

Seadme energiamärgisel olevalt QR-koodilt leiate veebilingi selle seadme registreerimiseks EL EPREL-i andmebaasis. Hoidke energiamärgis alles koos kasutusjuhendiga ja kõigi muude dokumentidega, mis seadmega kaasnesid.

Toote jõudlusega seotud teavet on võimalik leida EL-i EPREL-i andmebaasist, kasutades linki <https://eprel.ec.europa.eu> ning mudelinime ja tootenumbrit, mille leiate seadme andmesildilt. Vaadake peatükki "Toote kirjeldus".

14. KESKKONNAASPEKTID

Ringlussevõttu tuleb saata materjalid, millel on sümbol . Ringlussevõtuks pange pakend vastavatesse konteineritesse. Aidake hoida keskkonda ja inimeste tervist ning suunake elektri- ja elektroonikaseadmete jäät-

med ringlusse. Ärge visake ära seadmeid, mis on tähistatud sümboliga  majapidamisjätmete hulka. Viige seade kohalikku jäätmesortimispunkti või pöörduge abi saamiseks kohalikku omavalitsusse.

