



**EW7FG4492UDE**

**HR** Upute za uporabu | **Perilica rublja**



# Dobro došli u Electrolux! Hvala vam što ste odabrali naš uređaj.



Dobit ćete savjete o korištenju, rješavanju problema, brošure i informacije o servisu i popravcima:

[www.electrolux.com/support](http://www.electrolux.com/support)

Zadržava se pravo na izmjene.

## SADRŽAJ

1. SIGURNOSNE INFORMACIJE.....	2
2. SIGURNOSNE UPUTE.....	4
3. OPIS PROIZVODA.....	6
4. TEHNIČKI PODACI.....	8
5. POSTAVLJANJE.....	8
6. UPRAVLJAČKA PLOČA.....	11
7. BROJČANIK I TIPKE.....	13
8. POSTAVKE.....	16
9. PRIJE PRVE UPOTREBE.....	18
10. PROGRAMI.....	18
11. SVAKODNEVNA UPORABA.....	24
12. SAVJETI.....	29
13. ČIŠĆENJE I ODRŽAVANJE.....	31
14. RJEŠAVANJE PROBLEMA.....	37
15. VRIJEDNOST POTROŠNJE.....	41
16. <b>BRZI VODIČ</b> .....	42
17. BRIGA ZA OKOLIŠ.....	44

## 1. ⚠ SIGURNOSNE INFORMACIJE



Prije početka postavljanja i korištenja ovog uređaja pažljivo pročitajte isporučene upute.

Proizvođač nije odgovoran za bilo kakve ozljede ili oštećenje koji su rezultat neispravne ugradnje ili uporabe. Upute uvijek držite na sigurnom i pristupačnom mjestu za buduću uporabu.

### 1.1 Sigurnost djece i osjetljivih osoba

- Ovaj uređaj mogu koristiti djeca u dobi od 8 godina i starija te osobe smanjenih tjelesnih, osjetilnih ili mentalnih mogućnosti ili osobe koje ne raspolažu iskustvom ili znanjem ako su pod nadzorom osobe odgovorne za njihovu sigurnost i rade po uputama koje se odnose na sigurno korištenje uređaja te razumiju uključene opasnosti.

- Djeca dobi između 3 i 8 godina i osobe s vrlo teškim i složenim invaliditetom moraju se držati podalje od uređaja, osim ako su pod stalnim nadzorom.
- Djecu mlađu od 3 godine treba držati podalje od uređaja, osim ako su pod stalnim nadzorom.
- Djeca bi trebala biti pod nadzorom kako bi se osiguralo da se ne igraju s uređajem.
- Ambalažu držite podalje od djece i zbrinite je na odgovarajući način.
- Držite deterdžente izvan dohvata djece.
- Držite djecu i kućne ljubimce podalje od uređaja kad su vrata otvorena.
- Ako uređaj ima funkciju roditeljske zaštite, mora se aktivirati.
- Bez nadzora djeca ne smiju obavljati čišćenje uređaja i korisničko održavanje.

## **1.2 Opća sigurnost**

- Ovaj je uređaj namijenjen samo za pranje i sušenje rublja za kućanstvo koje se može prati i sušiti u perilici.
- Ovaj je uređaj namijenjen za pojedinačnu uporabu u domaćinstvu u zatvorenom prostoru.
- Ovaj uređaj može se koristiti u uredima, hotelskim sobama, sobama za goste s doručkom, seoskim kućama za goste i drugim sličnim smještajem u kojima takva uporaba ne prelazi (prosječnu) razinu uporabe u domaćinstvu.
- Ne mijenjajte specifikacije ovog uređaja.
- Maksimalna napunjenost uređaja je 9.0 kg. Ne prekoračujte maksimalnu napunjenost za svaki program (pogledajte poglavlje "Programi").
- Radni tlak vode na mjestu ulaska vode s izlaznog priključka mora biti između 0,5 bara (0,05 MPa) i 10 bara (1.0 MPa).
- Ventilacijski otvor u podnožju ne smije biti prekriven tepihom, prostirkom ili bilo kojom podnom oblogom.

- Uređaj mora biti priključen na vodovod pomoću novih isporučenih kompleta crijeva ili drugih novih kompleta crijeva isporučenih od strane ovlaštenog servisnog centra.
- Stari kompleti crijeva ne smiju se ponovno koristiti.
- Ako je mrežni kabel za napajanje oštećen, mora ga zamijeniti proizvođač, ovlašteni servisni centar ili kvalificirane osobe kako bi se izbjegao strujni udar.
- Prije svakog postupka održavanja, isključite uređaj i iskopčajte utikač iz utičnice.
- Za čišćenje uređaja nemojte koristiti raspršivače s vodom pod visokim tlakom i/ili paru.
- Očistite uređaj vlažnom krpom. Koristite samo neutralne deterdžente. Nikada ne koristite abrazivna sredstva, abrazivne spužvice za ribanje, otapala ili metalne predmete.

## 2. SIGURNOSNE UPUTE

### 2.1 Postavljanje



Ugradnja mora biti u skladu s odgovarajućim nacionalnim propisima.

- Uklonite sve ambalaže i transportne vijke, uključujući gumeni umetak s plastičnim odstojnikom.
- Transportne vijke čuvajte na sigurnom mjestu. Ako ćete uređaj u budućnosti premještati, morat ćete ih ponovno pričvrstiti kako biste blokirali bubanj i spriječili unutarnje oštećivanje.
- Prilikom pomicanja uređaja uvijek budite pažljivi jer je uređaj težak. Uvijek nosite zaštitne rukavice i zatvorenu obuću.
- Slijedite upute za postavljanje isporučene s uređajem.
- Ne postavljajte i ne koristite oštećeni uređaj.
- Uređaj ne postavljajte ili ne upotrebljavajte na mjestima gdje temperatura može biti niža od 0 °C ili gdje je izložen vremenskim utjecajima.
- Površina na podu na koju će se postaviti uređaj mora biti ravna, stabilna, otporna na toplinu i čista.

- Provjerite cirkulira li zrak između uređaja i poda.
- Nakon što se uređaj postavi u konačan položaj, libelom provjerite je li uređaj ispravno niveliran. Ako nije, podesite nožice.
- Uređaj ne postavljajte izravno iznad podnog odvoda.
- Ne prskajte vodom po uređaju i ne izlažite ga pretjeranoj vlazi.
- Uređaj ne postavljajte na mjesta gdje se vrata uređaja ne mogu potpuno otvoriti.
- Ispod uređaja ne stavljajte zatvoreni spremnik za prikupljanje vode koja možda curi. Kontaktirajte ovlašteni servisni centar kako biste provjerili koji se pribor može upotrijebiti.

### 2.2 Električni priključak

#### UPOZORENJE!

Rizik od požara i strujnog udara.

- UPOZORENJE: Ovaj je uređaj dizajniran za ugradnju / spajanje na priključak za uzemljenje u zgradi.
- Uvijek koristite pravilno montiranu utičnicu sa zaštitom od strujnog udara.

- Provjerite jesu li parametri na natpisnoj pločici kompatibilni s električnim vrijednostima mrežnog napajanja.
- Ne koristite adaptere s više utičnica i produžne kabele.
- Pazite da ne oštetite utikač i kabel napajanja. Ako je potrebno zamijeniti električni kabel, to mora izvršiti ovlašteni servisni centar.
- Utikač kabela napajanja uključite u utičnicu tek po završetku postavljanja. Provjerite postoji li nakon montaže pristup utikaču.
- Kabel napajanja ili utikač ne dodirujte vlažnim rukama.
- Ne povlačite kabel napajanja kako biste izvukli utikač iz utičnice. Uvijek uhvatite i povucite utikač.

### 2.3 Priključak vode

- Ulazna voda ne smije prelaziti 25 °C.
- Ne oštećujte crijeva za vodu.
- Prije spajanja na nove cijevi, cijevi koje se nisu koristile dulje vrijeme, gdje su izvedeni popravci ili su ugrađeni novi uređaji (vodomjeri itd.), pustite da voda teče dok ne postane čista i bistra.
- Uvjerite se da nema vidljivih curenje vode tijekom i nakon prve uporabe uređaja.
- Nemojte koristiti produžno crijevo ako je ulazno crijevo prekratko. Kontaktirajte ovlašteni servisni centar za zamjenu crijeva za dovod.
- Kad raspakirate uređaj, moguće je da voda poteče iz crijeva za odvod. To je zato jer se uređaj u tvornici testira uz uporabu vode.
- Crijevo za odvod možete produžiti na najviše 400 cm. Kontaktirajte ovlašteni servisni centar za drugo crijevo za odvod i prođetak.
- Provjerite postoji li pristup slavini nakon postavljanja.

### 2.4 Upotreba



#### UPOZORENJE!

Opasnost od ozljeda, električnog udara, požara, opeklina ili oštećenja uređaja.

- Slijedite sigurnosne upute na ambalaži deterđenta.

- Ne stavljajte zapaljive proizvode ili mokre predmete sa zapaljivim proizvodima u uređaj, blizu uređaja ili na uređaj.
- Ne perite tkanine jako zaprljane uljem, mašću ili drugim masnoćama. To može oštetiti gumene dijelove perilice rublja. Takve tkanine prethodno operite prije stavljanje u perilicu rublja.
- Ne dodirujte staklena vrata tijekom rada programa. Staklo može postati vruće.
- Obavezno uklonite sve metalne predmete iz rublja.

### 2.5 Servis

- Za popravak uređaja obratite se ovlaštenom servisnom centru. Koristite samo originalne rezervne dijelove.
- Imajte na umu da samostalni ili neprofesionalni popravak može imati sigurnosne posljedice i može poništiti jamstvo.
- Sljedeći rezervni dijelovi bit će dostupni 10 godina nakon ukidanja modela: motor i četkice motora, prijenos između motora i bubnja, crpke, amortizeri i opruge, bubanj, remenica bubnja i povezani kuglični ležajevi, grijači i grijaći elementi, uključujući toplinske pumpe, cijevi i slična oprema, uključujući crijeva, ventile, filtre i aquastop sustav, tiskane pločice, elektroničke zaslone, tlačne sklopke, termostate i senzore, softver i firmware, uključujući softver za resetiranje, vrata, šarke i brtve, ostale brtve, sklop za zaključavanje vrata, plastične periferne jedinice kao što su spremnici deterđentata. Trajanje u vašoj zemlji može biti dulje. Za više informacija posjetite našu internetsku stranicu.
- Imajte na umu da su neki od tih rezervnih dijelova dostupni samo profesionalnim serviserima i da nisu svi rezervni dijelovi relevantni za sve modele.
- Što se tiče žarulje(a) unutar ovog proizvoda i rezervnih žarulja koje se prodaju zasebno: Ove žarulje namijenjene su da izdrže ekstremne fizičke uvjete u kućanskim uređajima, poput temperature, vibracija, vlage ili namijenjene su signalizaciji informacija o radnom stanju uređaja. Nisu namijenjene za druge primjene i nisu pogodne za osvjjetljenje u kućanstvu.

## 2.6 Odlaganje

### UPOZORENJE!

Opasnost od ozljeda ili gušenja.

- Iskopčajte uređaj iz električne iz vodovodne mreže.
- Odrežite električni kabel za napajanje u blizini uređaja i bacite ga.

- Uklonite bravu na vratima kako biste spriječili zatvaranje djece ili kućnih ljubimaca u bubnju.
- Uređaj odložite u otpad u skladu s lokalnim propisima za odlaganje električne i elektroničke opreme (WEEE).

## 3. OPIS PROIZVODA

### 3.1 Posebne značajke

Vaša nova perilica rublja zadovoljava sve moderne zahtjeve za učinkoviti tretman rublja s malom potrošnjom vode, energije i deterdženta i pravilnom njegovom tkanine.

- **SteamCare sustav**, zahvaljujući **Para - kašmir** i **Osvježavanje parom** programima nudi savršeno rješenje za osvježavanje i najosjetljivijih odjevnih predmeta bez pranja. Koristite delikatni miris koji je ekskluzivno osmislio **Electrolux** i dodajte ugodni miris "tek oprane" odjeće za uklanjanje neugodnih mirisa i nabora.
- **UniversalDose ladica** s pretincem za svaku vrstu deterdženta, uključujući pretinac za Pods®, opremljena sustavom koji može optimalno rasprostraniti i miješati deterdžent te otapati ostatke deterdženta nakon svakog ciklusa pranja.

- Para brzo i jednostavno osvježava odjeću. Nježni programi pare uklanjaju neugodne mirise i smanjuju nabore na suhim tkaninama tako da im je potrebno malo glačanja. Ova **Para za lako glačanje opcija**, završava svaki ciklus blagom parom koja opušta vlakna i smanjuje gužvanje tkanine. Glačanje će biti lakše!
- Zahvaljujući **Soft Plus opciji**, omekšivač tkanine ravnomjerno se rasprostire u rublju i duboko prodire u vlakna tkanine i tako daje savršenu mekoću.
- **SensiCare System** otkriva količinu napunjenosti rubljem koja određuje trajanje programa u 30 sekundi. Program pranja prilagođen je napunjenosti rubljem i vrsti tkanine bez utroška više vremena, energije i vode nego što je potrebno.

## 3.2 Pregled uređaja

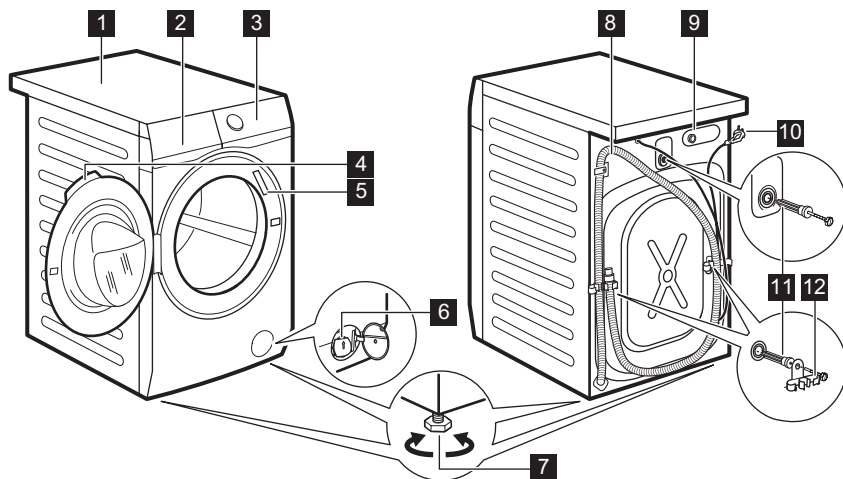

- 1 Radna ploča
- 2 Spremnik za deterdžent
- 3 Upravljačka ploča
- 4 Ručica na vratima
- 5 Natpisna pločica
- 6 Filter odvodne pumpe
- 7 Nožica za niveliranje uređaja

- 8 Odvodno crijevo
- 9 Priključak dovodnog crijeva
- 10 Kabel za napajanje
- 11 Transportni vijci
- 12 Nosač crijeva

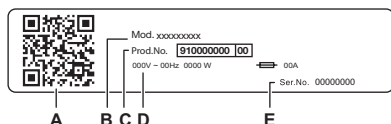

### Na natpisnoj pločici stoji:

- A. QR kod
- B. Naziv modela
- C. Broj proizvoda
- D. Električne klase
- E. Serijski broj

Skenirajte **QR kod** na uređaju kako biste registrirali svoj proizvod i iskoristili ga na najbolji mogući način.

- Pristup pojedinostima vašeg uređaja, dokumentaciji i artiklima o načinu korištenja najboljih značajki (Korisnički priručnik također je dostupan na [electrolux.com/manuals](http://electrolux.com/manuals) )
- Pronađite savjete o korištenju, rješavanju problema, informacije o servisu i popravcima (također dostupne na [electrolux.com/support](http://electrolux.com/support) )
- Kupite pribor, potrošni materijal i originalne rezervne dijelove za vaš uređaj (također dostupno na [electrolux.com/shop](http://electrolux.com/shop) )

## 4. TEHNIČKI PODACI

Dimenzije	Širina / Visina / Ukupna dubina	59.7 cm /84.7 cm /65.8 cm
Električni priključak	Napon	230 V
	Ukupna snaga	2100 W
	Osigurač	10 A
	Frekvencija	50 Hz
Razina zaštite od prodora krutih čestica i vlage osigurana je zaštitnim poklopcem, osim ako niskonaponska oprema nema zaštitu od vlage		IPX4
Tlak dovoda vode	Najniže Maksimalno	0,5 bara (0,05 MPa) 10 bara (1,0 MPa)
Dovod vode <sup>1)</sup>		Hladna voda
Maksimalno punjenje	Pamuk	9.0 kg
Brzina centrifuge	Maksimalna brzina centrifuge	1351 o/min

1) Crijevo za dovod vode spojite na slavinu s 3/4" navojem.

## 5. POSTAVLJANJE

### ⚠ UPOZORENJE!

Pogledajte poglavlja sa sigurnosnim uputama.

### 5.1 Raspakiranje

1. Otvorite vrata. Uklonite sve predmete iz bubnja.

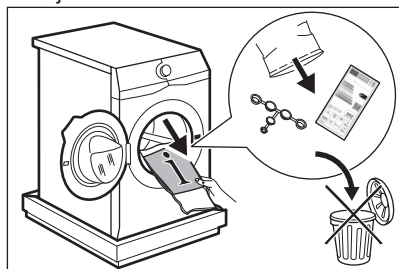

### i

Pribor isporučen s uređajem može se razlikovati ovisno o modelu.

2. Stavite element pakiranja na pod iza uređaja i pažljivo ga položite na stražnju stranu. Skinite zaštitu od stiropora s dna.

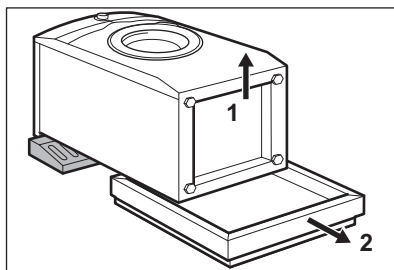

### ⚠ OPREZ!

Ne spuštajte perilicu rublja na prednju stranu.

3. Vratite uređaj u uspravan položaj. Skinite kabel napajanja i crijevo za odvod s držača crijeva.

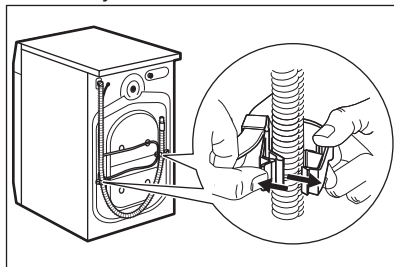



Moguće je da voda poteče iz crijeva za odvod. To je zato što je perilica rublja testirana u tvornici.

4. Izvadite tri vijka za prijevoz i izvucite plastične odstojnike.

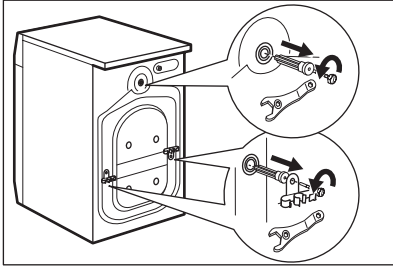

Preporučujemo da ambalažu i transportne vijke sačuvate u slučaju prijevoza uređaja.

5. Stavite plastične čepove, koji se nalaze u vrećici s priručnikom, u rupe.

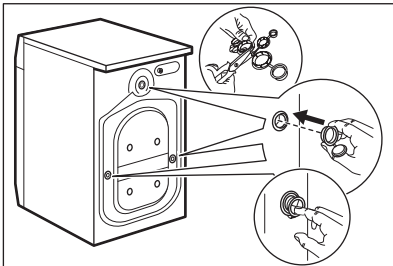

## 5.2 Informacije za instalaciju

### Pozicioniranje i izravnavanje

Uređaj podesite na ispravan način kako biste spriječili vibracije, buku i pomicanje uređaja tijekom rada.

1. Ugradite aparat na ravni tvrdi pod. Uređaj mora biti stabilan i pravilno niveliran. Pazite da uređaj ne dodiruje zid ili druge jedinice i pobrinite se da ispod uređaja cirkulira zrak.
2. Otpustite ili zategnite nožice da biste podesili razinu. Sve nožice moraju čvrsto ležati na podu.

### UPOZORENJE!

Ne stavljajte karton, drvo ili ekvivalentne materijale ispod nožica uređaja kako biste podesili razinu.

### Ulazno crijevo

### OPREZI!

Provjerite da crijeva nisu oštećena i da nema curenja na spojevima. Nemojte koristiti produžno crijevo ako je ulazno crijevo prekratko. Kontaktirajte servisni centar za informacije o zamjeni dovodnog crijeva.

1. Crijevo za dovod vode priključite na stražnju stranu uređaja, ako je potrebno. Obično je već instalirano u tvornici.

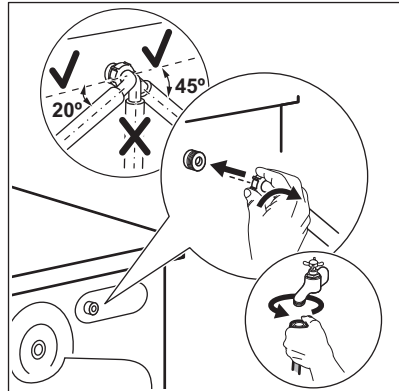

2. Namjestite ga prema lijevo ili desno ovisno o položaju slavine za vodu. Uvjerite se da crijevo za dovod nije u okomitom položaju.
3. Ako je potrebno, otpustite maticu kako bi sjela u ispravan položaj.
4. Neki modeli mogu imati dovodno crijevo s uređajem za zaustavljanje vode. To sprječava bilo kakva curenje vode iz crijeva zbog prirodnog starenja. Odjeljak u prozorčiću pokazuje ovu grešku A. Ako se to dogodi, zatvorite slavinu i kontaktirajte ovlaštenu servisni centar za informacije o zamjeni crijeva.

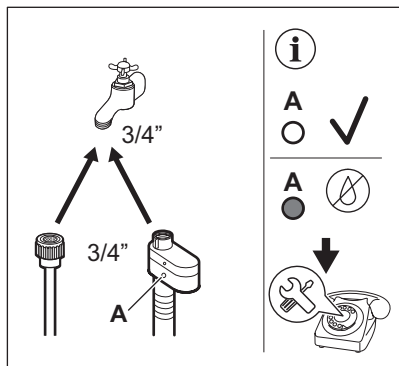

5. Spojite drugi kraj crijeva za dovod HladNE vode na slavinu hladne vode s navojem 3/4".

### ⚠ UPOZORENJE!

Ulazna voda ne smije prelaziti 25 °C.

### Odvodnja vode

Odvodno crijevo treba biti na visini ne manjoj od 60 cm i ne većoj od 100 cm.



Odvodno crijevo možete produžiti na najviše 400 cm. Kontaktirajte ovlaštene servisni centar za kupnju drugog odvodnog crijeva i produžetka.

Moguće je povezati odvodno crijevo na različite načine:

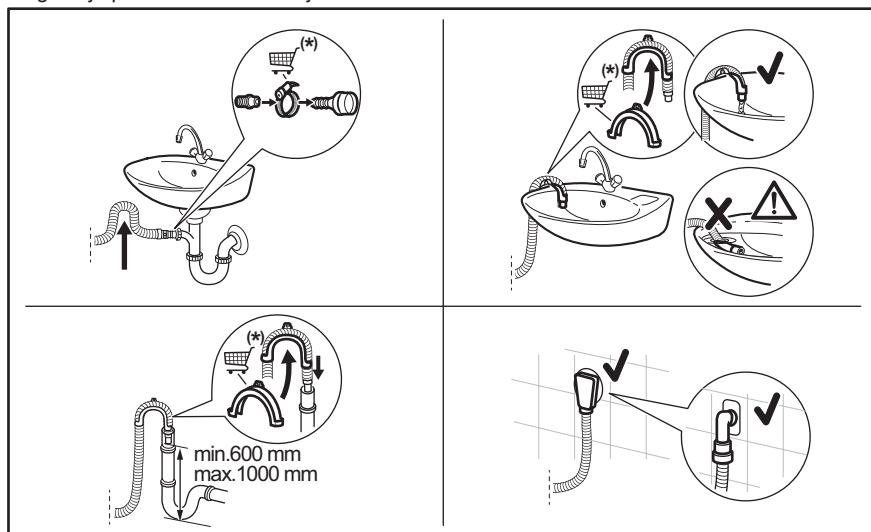

\* Rezervni dijelovi podložni su promjeni bez prethodne obavijesti.

Provjerite da se crijevo za odvod vode nalazi na povišenom dijelu kako bi se spriječilo da ostaci hrane iz sudopera ulaze u uređaj.

Spojite odvodno crijevo na sifon i pričvrstite ga obujmicom. Provjerite da se crijevo za odvod vode nalazi na povišenom dijelu kako bi se spriječilo da ostaci hrane iz sudopera ulaze u uređaj.

Namjestite crijevo izravno na ugrađenu cijev za ispuštanje u zidu prostorije i pritegnite stezaljkom.

Bez plastične vodilice crijeva, na sifon sudopera - Stavite odvodno crijevo u otvor i zategnite ga stezaljkom.

Odvodno crijevo može se saviti u obliku slova U i postaviti oko plastične vodilice. Na rubu

sudopera - Pričvrstite vodilicu na slavinu ili na zid.



Provjerite da se plastična vodilica ne može pomicati kada uređaj ispušta vodu, a kraj odvodnog crijeva nije uronjen u vodu. Može doći do povrata prljave vode u uređaj.  
Dodatnu opremu kupujte kod ovlaštenog dobavljača.

Na cijev vertikale s otvorom za odvod - Umetnite odvodno crijevo izravno u odvodnu cijev ili cijev vertikale



Kraj odvodne cijevi se treba stalno ventilirati, tj. unutrašnji promjer odvodnog kanala (min. 38 mm min. 1.5") mora biti širi od vanjskog promjera odvodnog crijeva.

### 5.3 Električni priključak

Na kraju postavljanja možete priključiti mrežni utikač u utičnicu.

Na natpisnoj pločici i u poglavlju „Tehnički podaci” navedene su potrebne električne

vrijednosti. Provjerite jesu li kompatibilne s mrežnim napajanjem.

Provjerite može li vaša kućna električna instalacija podnijeti maksimalno potrebno opterećenje, uzimajući u obzir i sve druge uređaje koji mogu biti u upotrebi.

#### Spojite uređaj na uzemljenu utičnicu.

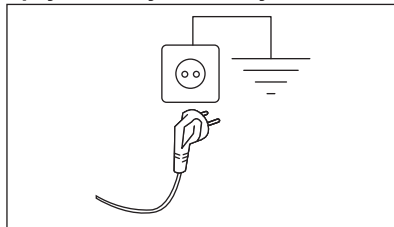

Kabel električnog napajanja nakon postavljanja uređaja mora biti lako dostupan.

Za bilo kakve električne radove potrebne za postavljanje ovog uređaja obratite se našem ovlaštenom servisnom centru.

Proizvođač ne prihvaća nikakvu odgovornost za štetu ili ozljede zbog nepoštivanja gornjih sigurnosnih mjera opreza.

## 6. UPRAVLJAČKA PLOČA

### 6.1 Opis upravljačke ploče

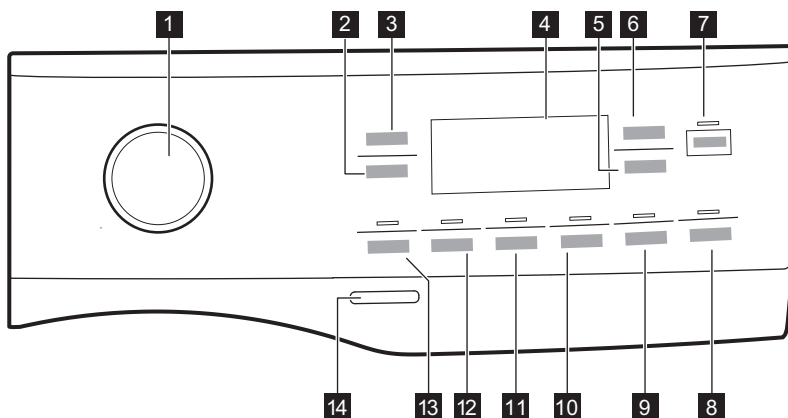



Opcija se ne možete odabrati sa svim programima pranja. Provjerite kompatibilnost između opcija i programa pranja u odlomku "Opcije kompatibilnost s programima" poglavlja "Programi". Opcija može isključiti drugu, u ovom slučaju uređaj vam ne dopušta da zajedno postavite nekompatibilne opcije.

Pobrinite se da zaslon i dodirne tipke budu uvijek čisti i suhi.

- 1 Programator
- 2 Centrifuga dodirna tipka
- 3 Temperatura dodirna tipka
- 4 Zaslon
- 5 Odgođen početak
- 6 Upravljanje vremenom dodirna tipka
- 7 Start/Pauza dodirna tipka
- 8 Pods® dodirna tipka
- 9 Para za lako glačanje dodirna tipka i stalna opcija Roditeljska zaštita 3s
- 10 Tiho dodirna tipka
- 11 Dodatno ispiranje dodirna tipka
- 12 Uklanjanje mrlja dodirna tipka
- 13 Predpranje dodirna tipka
- 14 Uključeno/Isključeno pritisna tipka

## 6.2 Zaslon

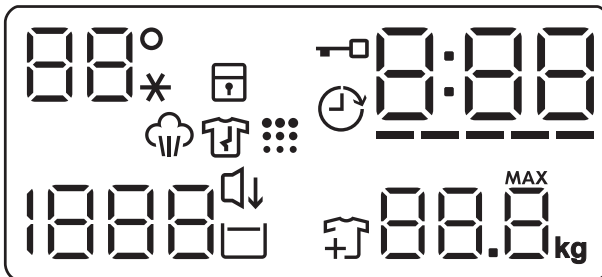

Temperatura područja:











°C Indikator temperature.  
- - \* Indikator hladne vode.



Indikator za zaključavanje roditeljske zaštite.



Indikator za zaključana vrata.

	Indikator za odgođeno pokretanje.
	Digitalni indikator može prikazati: <ul style="list-style-type: none"> <li>• Trajanje programa (npr. 2:40).</li> <li>• Vrijeme odgode (npr. 2h).</li> <li>• Kraj ciklusa (0:00).</li> <li>• Kod upozorenja (npr. E20).</li> <li>• Indikator pogreške (— — —).</li> <li>• Prikaz ukupnih sati rada uređaja. Pogledajte odjeljak "Brojač sati rada" u odlomku "Postavke" za više pojedinosti.</li> </ul>
-----	Upravljanje vremenom indikator.
	Indikator faze para.
	Indikator faze sprječavanja pojave nabora.
	Pokazatelj čišćenja bubnja. To je preporuka za čišćenje bubnja.
	Područje centrifuge: Indikator brzine centrifuge — — — Indikator rada bez centrifugiranja. Centrifuga je isključena.
	Tiho indikator.
	Indikator zadržavanja ispiranja.
	Pokazatelj dodavanja rublja. Svijetli na početku faze pranja, kad je još uvijek moguće zaustaviti uređaj i dodati više rublja.
	Indikator maksimalne napunjenosti rubljem (pogledajte odlomak "SensiCare System detekcija punjenja"). <b>MAX</b> Treperi kad napunjenost rubljem premašuje maksimalno određeno opterećenje odabranog programa.

## 7. BROJČANIK I TIPKE

### 7.1 Uvod



Opcije/funkcije ne mogu se odabrati sa svim programima pranja U "Tablici programa" provjerite kompatibilnost između opcija/funkcija i programa pranja. Opcija/funkcija mogu jedna drugu isključivati, u kojem slučaju uređaj vam ne dozvoljava postaviti nekompatibilne opcije/funkcije.

### 7.2 Uključeno/Isključeno ①

Kako biste omogućili uključivanje ili isključivanje uređaja, pritisnite ovu tipku na nekoliko sekundi. Prilikom uključivanja i isključivanja uređaja oglašavaju se dva različita zvuka.

Budući da funkcija stanja pripravnosti automatski isključuje uređaj nakon nekoliko minuta kako bi u nekim slučajevima smanjila potrošnju energije, možda ćete trebati ponovno uključiti uređaj.

Više pojedinosti potražite u odjeljku „Stanje pripravnosti“ poglavlja „Svakodnevna upotreba“.

### 7.3 Programator

Okretanjem programatora moguće je odabrati željeni program.

### 7.4 Temperatura

Kada odaberete programa pranja, uređaj automatski predlaže zadanu postavku temperature.





Dodirujte ovu tipku dok s ena zaslonu ne pojavi željena temperatura.

Kad se na zaslonu prikažu indikatori , uređaj ne zagrijava vodu.

### 7.5 Centrifuga

Kad podesite program, uređaj automatski podešava zadanu brzinu centrifuge.

Više puta dodirnite ovu tipku da biste:

- **Promijenite brzinu centrifuge.** Zaslona prikazuje samo brzine centrifugiranja dostupne za odabrani program.
- Podesite opciju **Bez centrifuge** . Ovu opciju postavite za isključenje svih faza centrifuge. Na zaslonu se prikazuje indikator . Uređaj izvodi jedinu fazu izbacivanja vode odabranog programa pranja. Postavite ovu opciju za jako osjetljive tkanine. Faza ispiranja upotrebljava više vode za određene programe pranja.
- Aktivirajte opciju **Zadržavanje vode** . Zadnja centrifuga se ne obavlja. Voda od posljednjeg ispiranja ne ispušta se kako bi se spriječilo gužvanje tkanina. Program pranja završava s vodom u bubnju. Indikator  ostaje uključen. Vrata ostaju blokirana, a bubanj se redovito okreće kako bi se smanjilo gužvanje rublja. Morate ispustiti vodu kako biste otključali vrata.  
Ako dodirnete tipku Start/Pauza , uređaj izvršava fazu centrifugiranja i ispušta vodu.



Uređaj automatski isprazni vodu nakon otprilike 18 sati.

### 7.6 Predpranje

Pomoću ove opcije programu pranja možete dodati fazu predpranja.

Odgovarajući indikator iznad dodirne tipke svijetli.

Ovu opciju koristite za dodavanje faze predpranja na 30° C prije faze pranja.

Ova se opcija preporučuje za jako prljavo rublje, osobito ako sadrži pijesak, prašinu, blato i druge čvrste čestice.



Opcija može produljiti trajanje programa.

### 7.7 Uklanjanje mrlja

Dodirnite ovaj gumb i dodajte programu fazu za uklanjanje mrlja.

Odgovarajući indikator iznad dodirne tipke svijetli.

Ovu opciju upotrijebite za uklanjanje tvrdokornih mrlja.

Kada podesite ovu opciju, u pretinac dodajte sredstvo za uklanjanje mrlja .



Ova opcija povećava trajanje programa. Ova opcija nije dostupna pri temperaturi nižoj od 40°C.

### 7.8 Trajno Dodatno ispiranje

S tom opcijom možete odabranom programu pranja dodati nekoliko ispiranja.

Tu opciju koristite za ljude s alergijama na ostake deterdženta i osjetljivom kožom.



Ova opcija produljuje trajanje programa.

Odgovarajući indikator iznad gumba počinje svijetliti i ostaje tako tijekom sljedećih ciklusa dok se ne isključi ova opcija.

## 7.9 Para za lako glačanje

Ova opcija dodaje parnu fazu nakon koje slijedi kratka faza protiv gužvanja na kraju programa pranja.

Parna faza smanjuje gužvanje tkanine i olakšava glačanje tkanine.



Odgovarajući indikator iznad dodirne tipke svijetli.

Tijekom faze pare neprekidno svijetli pokazatelj .



Ova opcija može produljiti trajanje programa.

Kada program završi, zaslon prikazuje ,

isključuje se pokazatelj , a svijetle pokazatelj  i led svjetlo Start/Pauza . Bubljanje se lagano okreće oko 30 minuta kako bi se iskoristio učinak pare. Dodiranjem bilo koje tipke, pokreti za sprječavanje pojave nabora se zaustavljaju i vrata se otključavaju, uređaj ponovno predlaže prethodni postavljani program.

Da biste prekinuli fazu sprječavanja pojave nabora, također možete:

- Pritisnite tipku Uključeno/Isključeno  na nekoliko sekundi za uključivanje ili isključivanje uređaja.
- Okretanje programatora u drugi položaj.



Manja količina punjenja rublja pomaže u postizanju boljih rezultata.

## 7.10 Tih

Dodirnete tu tipku za uključivanje-isključivanje opcije **Tih**.

Faze među-centrifugiranja i završnog centrifugiranja preskaču se, a program završava s vodom u bubnju. To pomaže u sprječavanju gužvanja.

Na zaslonu se prikazuje indikator . Vrata ostaju zaključana. Bubljanje se redovito okreće kako bi se spriječilo gužvanje. Kako biste otvorili vrata, morate izbaciti vodu.

Budući da je program vrlo tih, prikladan je za noć kada je dostupna jeftinija tarifa električne energije. U nekim programima ispiranja se izvršavaju s više vode.

Ako dodirnete tipku Start/Pauza  uređaj izvršava samo fazu ispuštanja vode.



Uređaj automatski ispušta vodu nakon otprilike 18 sati.

## 7.11 Pods®

Dodirnite ovaj gumb za uključivanje ili isključivanje opcije Pods®.

Kada se uključi, svijetli odgovarajući pokazatelj.

Pridržavajte se preporuke proizvođača kapsula za doziranje i skladištenje.



Stavite najviše dvije tablete ili deterdžente za jednu dozu u pretinac Pods® ladice spremnika za deterdžent.

Opcija ostaje aktivna i tijekom sljedećih ciklusa sve dok se ne isključi i može se odabrati pomoću podešenog programa.

## 7.12 Odgođen početak

S ovom opcijom možete odgoditi početak programa na prikladnije vrijeme.

Za podešavanje željene odgode više puta dodirnete gumb. Vrijeme se produžava u razmaku od 1 sata do 20 sati.

Zaslon prikazuje odgovarajući indikator  i odabrano vrijeme odgode. Nakon što dodirnete tipku Start/Pauza , uređaj počinje odbrojavanje i vrata su zaključana.

## 7.13 Upravljanje vremenom

S ovom opcijom možete smanjiti trajanje programa ovisno o količini punjenja i stupnju zaprljanosti.

Kada postavite program pranja na zaslonu se prikazuje zadano trajanje programa i ----- crtice.

Dodirnite tipku Upravljanje vremenom kako biste skratili vrijeme trajanja programa u

skladu s vašim potrebama. Zaslon prikazuje novo trajanje programa, a broj crtica će se smanjiti u skladu s tim:

Dodirnite tipku Upravljanje vremenom  kako biste skratili vrijeme trajanja programa u skladu s vašim potrebama. Zaslon prikazuje novo trajanje programa, a broj crtica će se smanjiti u skladu s tim:

----- pogodan za potpuno napunjen stroj s normalno zaprljanom odjećom.

---- brzi ciklus za potpuno napunjen stroj s lagano zaprljanom odjećom.

-- vrlo brz ciklus za manju napunjenost stroja s lagano zaprljanom odjećom (preporučuje se maksimalno polovica punjenja).

- najkraći ciklus za osvježavanje male količine rublja.

Upravljanje vremenom je dostupno samo s programima u tablici.

indikator	Pamuk	Sintetika
----- 1)	■	■
----	■	■
---	■	■
-- 2)	■	■

indikator	Pamuk	Sintetika
- 2)	■	■

1) Zadano trajanje svih programa.

2) Ova razina opcije Upravljanje vremenom nije dostupna na 90°C.

### Upravljanje vremenom s programima s param

Prilikom podešavanja parnog programa, ovaj gumb omogućuje odabir tri razine pare, a trajanje programa se sukladno tome smanjuje:

- ---- : maksimalno.
- -- : srednje.
- - : najniže.



U nekim uređajima trajanje programa se smanjuje bez prikazivanja crtica.

## 7.14 Start/Pauza

Za pokretanje, pauziranje uređaja ili prekidanje pokrenutog programa, dodirnite tipku Start/Pauza .



Ikona  znači da možete pauzirati ciklus i dodati ili ukloniti odjeću. Pročitajte odjeljak "Otvaranje vrata - dodavanje odjeće" za više detalja.

## 8. POSTAVKE

### 8.1 Uvod



Prilikom pritiskanja kombinacije tipaka, **ne pomičite** prste prema dolje. Senzori tipaka ispod osjetljivi su i mogu utjecati na vaš izbor.



### 8.2 Akustični signali

Uređaj posjeduje različite zvučne signale, koji rade kada:

- Uključite uređaj (posebni kratki zvuk).
- Isključite uređaj (posebni kratki zvuk).
- Dotaknete neki gumb (zvuk klik).
- Kod krivog odabira (3 kratka zvuka).

- Program završi s radom (niz zvukova u trajanju od približno 2 minute).
- Uređaj je u kvaru (niz kratkih zvukova u trajanju od približno 5 minuta).

Za **uključivanje/isključivanje** zvučni signal kada je program završen, istovremeno dodirnite tipke Predpranje i Uklanjanje mrlja u trajanju od oko 2 sekundi. Na zaslonu se prikazuje On/Off .



Za **uključivanje/isključivanje** zvučni signal kada je program završen, istovremeno dodirnite tipke Predpranje  i Uklanjanje mrlja  u trajanju od oko 2 sekundi. Na zaslonu se prikazuje On/Off .



Ako deaktivirate zvučne signale oni će se i dalje čuti ako je uređaj u kvaru.

### 8.3 Roditeljska zaštita

Pomoću ove opcije možete spriječiti igranje djece s upravljačkom pločom.

- Za **uključivanje/isključivanje** ove opcije, držite pritisnutim gumb Para za lako glačanje dok se na zaslonu ne **uključi/isključi** .
- Za **uključivanje/isključivanje** ove opcije, držite pritisnutim gumb  dok se na zaslonu ne **uključi/isključi** .





Uređaj će zadržati odabir ove opcije nakon što ga isključite.

Funkcija roditeljske zaštite možda neće biti dostupna nekoliko sekundi nakon uključivanja uređaja.

### 8.4 Brojač sati rada

Ukupno vrijeme rada uređaja moguće je prikazati u satima, počevši od prvog

uključivanja. Ova će vrijednost računati vrijeme ciklusa (ne uključuje pauze, vrijeme odgođenog pokretanja). Za prikazivanje ove vrijednost, postupite na sljedeći način:



1. Uključite uređaj pritiskom gumba Uključeno/Isključeno .
2. Pritisnite i nekoliko sekundi držite pritisnutima gumb Uklanjanje mrlja i Dodatno ispiranje.
3. Pritisnite i nekoliko sekundi držite pritisnutima gumb  i .
4. Nakon 3 sekunde na zaslonu se prikazuju ukupni sati rada uređaja: npr. 1276 sati, zaslon prikazuje tekst Hr tijekom 2 sekunde, 12 (tisuće i stotice) tijekom 2 sekunde i 76 (desetice i jedinice).
5. Za izlazak iz ovog načina rada, pritisnite bilo koji gumb ili isključite uređaj pomoću gumba Uključeno/Isključeno .



Ako postupak ne uspije (zbog vremenskog ograničenja ili pogrešne kombinacije gumba), isključite uređaj i ponovite postupak od početka.

### 8.5 Tvornički zadane postavke

Ova funkcija omogućuje vraćanje tvornički zadanih opcija. Za **aktiviranje** ove opcije, slijedite korake u nastavku:

1. Uključite uređaj pritiskom gumba Uključeno/Isključeno .
2. Pritisnite i nekoliko sekundi držite pritisnutima gumb Tih i Para za lako glačanje.
3. Pritisnite i nekoliko sekundi držite pritisnutima gumb  i .
4. Na zaslonu na prikazuje - - - približno 5 sekundi.

## 9. PRIJE PRVE UPOTREBE



Tijekom ugradnje ili prije prve uporabe u uređaju možete primijetiti nešto vode. To je preostala voda koja je ostala u uređaju nakon punog funkcionalnog testiranja u tvornici kako bi se osiguralo da se uređaj isporučuje kupcima u besprijekornom stanju i da nema razloga za zabrinutost.

1. Provjerite jesu li svi transportni vijci uklonjeni iz uređaja.
2. Provjerite je li električna energija dostupna i slavina za vodu otvorena.

3. Ulijte 2 litre vode u odjeljak za deterdžent označen s

Ova radnja uključuje sustav za izbacivanje vode.

4. Ulijte malu količinu deterdženta u odjeljak označen s

5. Postavite i pokrenite program za pamučno rublje na najvišoj temperaturi bez rublja u bubnju.

Na taj način se uklanja sva moguća prijavština s bubnja i kadice.

## 10. PROGRAMI

### 10.1 Grafikon programa

#### Programi pranja

Program	Opis programa
QuickCare 69min	Pamuk i tkanine od miješanih sintetičkih vlakana. Idealno za svakodnevno pranje rublja u kratkom vremenu, za bolju održavanje odjeće i dobro čišćenje već na 30 °C.
Pamuk	Bijele i obojene pamučne tkanine. Idealno za normalno i teško zaprljanje.
Sintetika	Sintetički ili predmeti od miješane tkanine. Normalno zaprljano.
Osjetljivo	Osjetljive tkanine poput akrila, viskoze i miješanih tkanina koje zahtijevaju nježnije pranje. Normalno zaprljano.
Vuna/Svila	Vuneni predmeti perivi u perilici, vuneni predmeti koji se peru ručno i ostale tkanine sa simbolom «ručno pranje» <sup>1)</sup> .
Brzi program 20 min	Pamučni i sintetički predmeti malo zaprljani ili nošeni samo jednom.

Program	Opis programa
---------	---------------

**Program s parom  sa sustavom FreshScent**

Parni program može se koristiti za smanjenje nabora i mirisa<sup>2)</sup> odjevnih predmeta koji samo trebaju biti osvježeni, izbjegavajući pranje. Vlakna tkanine su opuštena i nakon toga glačanje je lakše. Kad je program završen, brzo izvadite rublje iz bubnja<sup>3)</sup>. Programi s parom ne vrše nikakve higijenske cikluse. Ne koristite ovaj program za sljedeću vrstu rublja:

- Predmeti koji nisu prikladni za sušenje u sušilici.
- Predmeti s oznakom "Samo kemijsko čišćenje".

**Electrolux miris.** Ako koristite ovaj poseban nježni miris, vaše rublje će mirisati kao tek oprano. Pažljivo pročitajte upute isporučene s mirisom. Smanjite dozu mirisa kada tretirate manje rublja. Pomoću tipke Upravljanje vremenom, možete smanjiti trajanje programa za rublje označeno za pranje na niskoj temperaturi.

**NIKAKO:**

- Odjeću tretiranu mirisom sušiti u sušilici. Njegova korist bi isparila.
- Koristiti miris za različite namjene od ovdje opisanih.
- Koristiti miris na novim odjevnim predmetima. Nova odjeća može sadržavati ostatke završnih spojeva koji s njim nisu kompatibilni.

 Miris je dostupan u **Electrolux** web-trgovini ili kod ovlaštenog zastupnika.

 Osvježavanje parom	<b>Pamuk, sintetika i kombinirani materijali.</b> Posebni parni ciklus bez pranje koji se može koristiti kao priprema suhog rublja za glačanje ili osvježavanje jednom nošene odjeće. Ovaj program smanjuje gužvanje, mirise i opušta vlakna. Ne koristite nikakav deterdžent.
Centrifuga/Cijedenje	Za centrifugiranje rublja i izbacivanje vode iz bubnja. Sve tkanine, osim vunelih i osjetljivih tkanina.
Ispiranje	Sve tkanine, osim vunelih i vrlo osjetljivih tkanina. Program za ispiranje i centrifugiranje rublja. Zadana brzina centrifuge ista je kao i ona koja se koristi za programe za pamuk. Smanjite brzinu centrifuge prema vrsti rublja. Po potrebi postavite opciju Dodatno ispiranje kako biste dodali ispiranja. S malom brzinom centrifuge uređaj provodi nježna ispiranja i kratko centrifugiranje.
Sportska odjeća	<b>Sportska odjeća, sintetička vlakna</b> poput poliestera, mješavina poliester/elastana, poliamida. Prikladno za uklanjanje znoja i tjelesnih nečistoća s tehničke sportske odjeće.
Popluni	Posebni program za <b>pokrivače s ispunom od sintetike ili perja i paperja, poplun, prekrivač za krevet</b> i slično. Koristite tekući deterdžent za osjetljive tkanine, poput deterdženta za vunu

Program	Opis programa
---------	---------------





Odjeća za boravak na otvorenom



Ne koristite omekšivač rublja i pazite da u spremniku za deterđent nema ostataka omekšivača.

Odjeća za boravak na otvorenom, tehničke, sportske tkanine, voodootporne i dišuće jakne, nepropusne jakne s odvojivim flisom ili unutarnjom izolacijom. Preporučeno punjenje rublja je 2.0 kg.

Ovaj program može se koristiti i kao faza za obnavljanje voodootpornosti, posebno prilagođen za tretiranje odjeće s impregnacijom. Da biste izvršili fazu vraćanja voodootpornosti, postupite na sljedeći način:

- Deterđent za pranje uspite u odjeljak .
- Ulijte posebno sredstvo za obnavljanje voodootpornosti tkanine u pretinac ladice za omekšivač rublja .
- Smanjite količinu rublja na 1.0 kg.



Da biste dodatno poboljšali proces obnavljanja voodootpornosti, rublje sušite u sušilici rublja postavljanjem programa sušenja Odjeća za boravak na otvorenom (ako je dostupan i ako etiketa na odjeći dopušta sušenje u sušilici rublja).



Hygiene

Bijelo pamučno rublje. Ovaj program pranja visokih performansi u kombinaciji s parom, uklanja više od 99,99% bakterija i virusa<sup>4)</sup> održavanje temperature iznad 60 ° C tijekom faze pranja; s dodatnim djelovanjem na vlakna zahvaljujući fazi s parom, poboljšana faza ispiranja osigurava pravilno uklanjanje ostataka deterđenta i mikroorganizama. Ovaj program osigurava i pravilno smanjenje peludi/alergenih.





Eco 40-60

Niska potrošnja energije za pamuk. Smanjuje temperaturu i produljuje vrijeme za postizanje dobrih rezultata pranja.

- 1) Tijekom ovog ciklusa bubanj se polako okreće kako bi se osiguralo nježno pranje. Može se činiti da se bubanj ne okreće ili se ne okreće pravilno, ali to je normalno za ovaj program.
- 2) Parni program ne uklanja osobito intenzivan miris.
- 3) Nakon obrade pare rublje može biti vlažno. Objesite odjevne predmete na nekoliko minuta.
- 4) Ispitan na Staphylococcus aureus, Enterococcus faecium, Candida albicans, Pseudomonas aeruginosa i MS2 Bacteriophage u vanjskom ispitivanju provedenom od strane Swisstest Testmaterialien AG 2021. godine (izvješće o ispitivanju br. 202120117).

### Temperatura programa, maksimalna brzina centrifuge i maksimalna količina punjenja

Program	Zadana temperatura Raspon temperature	Referentna brzina centrifuge Raspon brzina centrifuge	Maksimalno punjenje
QuickCare 69min	30 °C 60 °C - 30 °C	1400 o/min 1400 o/min - 400 o/min	5.0 kg
Pamuk	40 °C 90 °C – Hladno	1400 o/min 1400 o/min - 400 o/min	9.0 kg

Program	Zadana temperatura Raspon temperature	Referentna brzina centrifuge Raspon brzina centrifuge	Maksimalno punje-nje
Sintetika	30 °C 60 °C - Hladno	1200 o/min 1200 o/min - 400 o/min	4.0 kg
Osjetljivo	30 °C 40 °C - Hladno	800 o/min 1200 o/min - 400 o/min	2.0 kg
 Vuna/Svila	40 °C 40 °C - Hladno	1200 o/min 1200 o/min - 400 o/min	1.5 kg
Brzi program 20 min	30 °C 40°C - 30 °C	1200 o/min 1400 o/min - 400 o/min	3.0 kg
 Osvježavanje parom	-	-	1.0 kg
Centrifuga/Cijeđenje	-	1400 o/min 1400 o/min - 400 o/min	9.0 kg
Ispiranje	-	1400 o/min 1400 o/min - 400 o/min	9.0 kg
Sportska odjeća	30 °C 60 °C - Hladno	1200 o/min 1200- 400 o/min	4.0 kg
Popluni	30 °C 60 °C - Hladno	800 o/min 800 - 400 o/min	3.0 kg
 Odjeća za boravak na otvorenom	30 °C 40 °C - Hladno	1200 o/min 1200 o/min - 400 o/min	2.0 kg <sup>1)</sup> 1.0 kg <sup>2)</sup>
 Hygiene	60 °C	1400 o/min 1400 o/min - 400 o/min	9.0 kg
Eco 40-60	40 °C <sup>3)</sup>	1400 o/min 1400 o/min - 400 o/min	9.0 kg

1) Program pranja.

2) Program pranja i faza postizanja vodootpornosti.

3) U skladu s Uredbom Komisije EU 2019/2023, ovaj program na 40 °C može oprati uobičajeno prljavo pamučno rublje, za koje je deklarirano da se može prati na 40 °C ili 60 °C, u istom ciklusu.



Za postignutu temperaturu u rublju, trajanje programa i ostale podatke, pogledajte poglavlje "Vrijednosti potrošnje".

Najefikasniji programi u pogledu potrošnje energije su općenito oni koji se izvode pri nižim temperaturama i dulje traju.

## 10.2 Woolmark Wool Care - Plava



Ciklus pranja vune na ovom uređaju odobrila je kompanija Woolmark za pranje odjeće od vune s oznakom „hand wash“ (ručno pranje) uz uvjet da je rublje oprano u skladu s uputama na etiketi odjeće i onima koje je izdao proizvođač ove perilice rublja. M1230  
Woolmark simbol je oznaka certifikacije u mnogim državama.

## 10.3 Opcije kompatibilnost s programima

	QuickCare 69min	Pamuk	Sintetika	Osjetljivo	Vuna/Svila	Brzi program 20 min	Osvježavanje parom	Centrifuga/Cijeđenje Ispiranje	Sportska odjeća	Popluni	Odjeća za boravak na otvorenom	Hygiene	Eco 40-60
Centrifuga	■	■	■	■	■	■	■	■	■	■	■	■	■
Zadržavanje vode	■	■	■	■	■			■	■		■	■	■
Mirno		■	■	■					■				
Bez centrifuge	■	■	■	■	■	■	■ <sup>1)</sup>	■	■	■	■	■	■
Uklanjanje mrlja <sup>2)</sup>		■	■						■			■	
Predpranje		■	■						■				

	QuickCare 69min	Pamuk	Sintetika	Osjetljivo	Vuna/Svila	Brzi program 20 min	Osvježavanje parom	Centrifuga/Cijeđenje	Ispiranje	Sportska odjeća	Popluni	Odjeća za boravak na otvorenom	Hygiene	Eco 40-60
--	-----------------	-------	-----------	------------	------------	---------------------	--------------------	----------------------	-----------	-----------------	---------	--------------------------------	---------	-----------

Upravljanje vremenom <b>3)</b>		■	■				■							
Dodatno ispiranje	■	■	■	■					■	■		■	■	
Para za lako glačanje <b>2)</b>			■	■						■				■
PODS®	■	■	■	■		■				■		■	■	■
Odgođen početak	■	■	■	■	■	■	■	■	■	■	■	■	■	■

- 1) Ako postavite opciju Bez centrifuge, uređaj će samo izbacivati vodu.
- 2) Ova opcija nije dostupna na temperaturi nižoj od 40 °C.
- 3) Ako postavite najkraće trajanje, preporučujemo da smanjite količinu punjenja. Moguće je potpuno napuniti uređaj, međutim rezultati pranja mogu biti manje zadovoljavajući.

### Prikladni deterdženti za programe pranja

Program	Univerzalni deterdžent u prahu <sup>1)</sup>	Univerzalni tekući deterdžent	Tekući deterdžent za obojeno rublje	Deterdžent za osjetljivo rublje i vunu	Posebni
QuickCare 69min	--	▲	▲	--	--
Pamuk	▲	▲	▲	--	--
Sintetika	▲	▲	▲	--	--
Osjetljivo	--	--	--	▲	▲
Vuna/Svila	--	--	--	▲	▲

Program	Univerzalni deterđent u prahu <sup>1)</sup>	Univerzalni tekući deterđent	Tekući deterđent za obojeno rublje	Deterđent za osjetljivo rublje i vunu	Posebni
Brzi program 20 min	--	▲	▲	--	--
Sportska odjeća	--	▲	▲	--	▲
Popluni	--	--	--	▲	▲
Odjeća za boravak na otvorenom	--	--	--	▲	▲
Hygiene	▲	▲	--	--	▲
Eco 40-60	▲	▲	▲	--	--

1) Pri temperaturi višoj od 60 °C preporučuje se uporaba deterđenta u prahu.

▲ = Preporučeno

-- = Nije preporučeno

## 11. SVAKODNEVNA UPORABA

### ⚠ UPOZORENJE!

Pogledajte poglavlja sa sigurnosnim uputama.

### 11.1 Aktiviranje uređaja

1. Utikač priključite u utičnicu električne mreže.
2. Otvorite slavinu za vodu.
3. Pritisnite tipku Uključeno/Isključeno  na nekoliko sekundi kako biste uključili uređaj.

Oglašava se kratki zvuk.

### 11.2 Umetanje rublja

1. Otvorite vrata uređaja.
2. Prije nego što ih stavite u uređaj, protresite predmete.
3. Stavite rublje u bubanj, jedan po jedan predmet.

Pripazite da bubanj ne pretrpate rubljem.

4. Dobro zatvorite vrata.

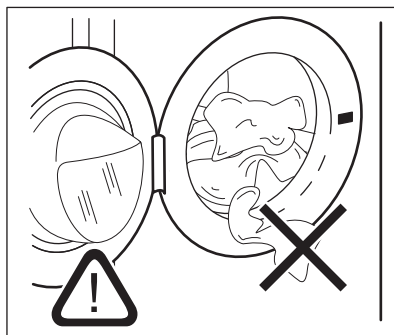

### ⚠ OPREZI!

Pazite da između brtve i vrata ne ostane rublje. Postoji opasnost od curenja vode ili oštećenja rublja.

### ⚠ OPREZI!

Pranje jako nauljenih, masnih mrlja može oštetiti gumene dijelove uređaja.

## 11.3 Punjenje deterdženta i aditiva

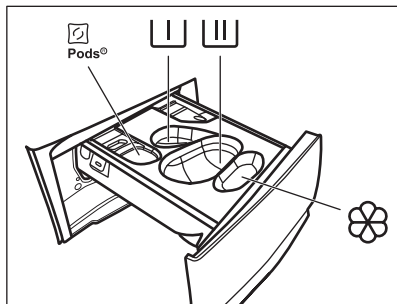

 - Odjeljak za deterdžent u kapsulama (maks. 2 kapsule). Kad upotrebljavate deterdžent u tabletama, provjerite je li opcija Pods® aktivirana.

 - Spremnik za fazu pretpranja i program namakanja (samo tekući deterdžent).

 - Spremnik za deterdžent za fazu pranja (samo deterdžent u prašku).



Provjerite je li opcija Pods® deaktivirana kada koristite ovaj spremnik.



Ako koristite tekući deterdžent, ne zaboravite umetnuti spremnik za tekući deterdžent .



- Spremnik za omekšivač i ostala tekuća sredstva (omekšivač tkanina, škrob).

**MAX** - Uvijek slijedite upute koje ste pronašli na pakiranju deterdženta, ali preporučujemo da ne prelazite maksimalno označenu razinu (**MAX**). Ova količina jamči najbolje rezultate pranja.



Nakon ciklusa pranja, ako je potrebno, uklonite sve ostatke deterdženta iz spremnika za deterdžent.

Postupite na sljedeći način

1. Otvorite spremnik za deterdžent.

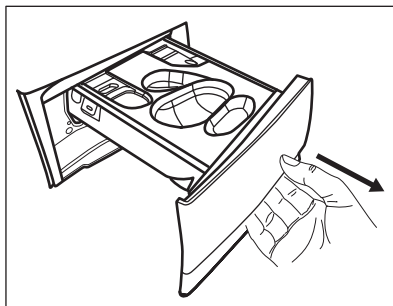

2. Ako je podešena faza predpranja, stavite deterdžent u prašku u odjeljak .

3. Za glavno pranje odaberite odgovarajući spremnik ovisno o vrsti deterdženta:

a) Stavite **deterdžent u prašku** u spremnik .

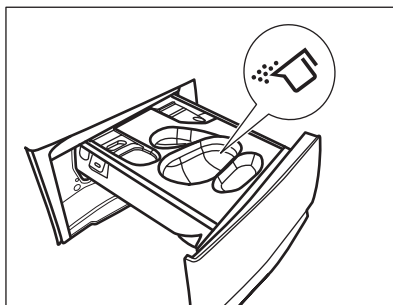

b) Sipajte **tekući deterdžent** u isti spremnik nakon umetanja odgovarajuće posude .

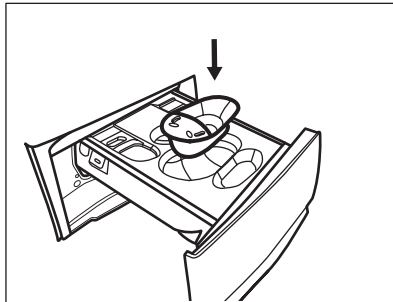

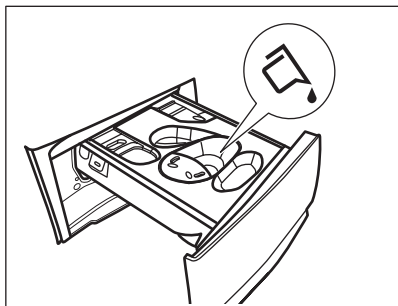

c) Stavite **tablete** u odjeljak . Provjerite je li opcija Pods® aktivirana.

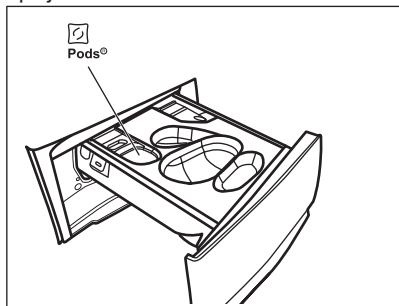

4. Stavite omekšivač rublja u spremnik .
5. Zatvorite spremnik za deterđent.

## 11.4 Postavka programa

1. Okrenite programator za odabir željenog programa pranja. Uključuje se odgovarajući indikator programa. Eco 40-60 je program na koji se odnose informacije na energetske naljepnici.

Indikator tipke Start/Pauza bljeska. Zaslون prikazuje indikativno trajanje programa, maksimalno deklarirano punjenje za program (samo na nekoliko sekundi), osnovnu temperaturu, zadanu brzinu centrifuge i indikatore faze pranja (kad su dostupni).

2. Za promjenu temperature i/ili brzine centrifuge, dodirnite odgovarajuće tipke.
3. Ako želite, postavite jednu ili više opcija dodirnom odgovarajućih tipki. Odgovarajući indikatori prikazuju se na zaslonu, a prikazane informacije sukladno tome se mijenjaju.



U slučaju da odabir **nije moguć**, oglašava se zvučni signal.

## 11.5 Pokretanje programa

Za pokretanje programa dodirnite gumb Start/Pauza . Povezani indikator prestaje blinkati i ostaje uključen. Program se pokreće, vrata su zaključana. Na zaslonu se prikazuje pokazatelj .



Crpka za izbacivanje može raditi kratko prije nego što uređaj napuni vodu.

## 11.6 Pokretanje programa sa odgodom pokretanja

1. Dodirujte tipku Odgođen početak dok se na zaslonu ne prikaže željeno vrijeme odgode. Na zaslonu se prikazuje indikator .
2. Dodirnite gumb Start/Pauza . Vrata uređaja se zaključaju i započinje odbrojavanje odgode početka. Na zaslonu se prikazuje indikator . Po dovršetku odbrojavanja, program se automatski pokreće.



Otkazivanje početka odgode nakon odbrojavanja je pokrenuto

Za poništavanje odgode početka:

1. Dodirnite tipku Start/Pauza za uključivanje pauze na uređaju. Odgovarajući indikator bljeska.
2. Dodirujte tipku Odgođen početak dok se na zaslonu ne prikaže i indikator se isključi.
3. Ponovno dodirnite tipku Start/Pauza kako bi program započeo odmah.

Promjena početka odgode nakon odbrojavanja je pokrenuta

Za promjenu početka odgode:

1. Dodirnite tipku Start/Pauza  za uključivanje pauze na uređaju. Odgovarajući indikator bljeska.
2. Dodirnite tipku Odgođen početak  dok se na zaslonu ne prikaže željeno vrijeme odgode.
3. Ponovno dodirnite tipku Start/Pauza  za početak novog odbrojavanja.

## 11.7 Detekcija SensiCare System punjenja



Trajanje programa na zaslonu odnosi se na **srednje/veliko opterećenje**.

Nakon dodirivanja Start/Pauza  gumba pokazatelj maksimalnog normiranog punjenja se isključuje. SensiCare System započinje detekciju punjenja rublja:

1. Uređaj detektira opterećenje u prvih 30 sekundi. U programima gdje je dostupan Upravljanje vremenom, tijekom ove faze Upravljanje vremenom trake ---- se nalaze ispod znamenki vremena koje reproduciraju jednostavnu animaciju. Bubanj se kratko okreće.
2. Trajanje programa može se prilagoditi na odgovarajući način i može se produžiti ili skratiti. Nakon dodatnih 30 sekundi, započinje punjenje vode.

Na kraju detekcije punjenja, u slučaju **prepunjenog bubnja**, pokazatelj **MAX** treperi na zaslonu:

U tom slučaju, za 30 sekundi, moguće je pauzirati uređaj i ukloniti višak rublja.

Kad izvadite višak rublja, ponovno dodirnite gumb Start/Pauza  za ponovni početak programa. Faza SensiCare može se ponoviti do tri puta (vidi točku 1).

**Važno!** Ako se količina rublja ne smanji, program pranja svakako započinje, bez obzira na prepunjenost. U tom slučaju, neće biti moguće jamčiti najbolje rezultate pranja.



Otprilike 20 minuta nakon početka programa, trajanje programa može se ponovno prilagoditi ovisno o kapacitetu tkanine za upijanje vode.





Detekcija SensiCare se provodi samo s potpunim programima pranja i ako trajanje programa nije skraćeno pomoću gumba Upravljanje vremenom.





SensiCare System nije dostupan sa svim programima kao što su :Vuna/Svila, Ispiranje, te programi s kratkim ciklusima.

## 11.8 Prekidanje programa i mijenjanje opcija

Kada program radi, možete mijenjati **samo neke** opcije:

1. Dodirnite tipku Start/Pauza . Relevantni indikator treperi.
2. Promijenite opcije. Informacije prikazane na zaslonu se mijenjaju u skladu s tim.
3. Ponovno dodirnite tipku Start/Pauza . Program pranja se nastavlja.



## 11.9 Otkazivanje pokrenutog programa

1. Za poništavanje programa i isključivanje uređaja pritisnite tipku Uključeno/ Isključeno .
2. Ponovno pritisnite tipku Uključeno/ Isključeno  za uključivanje uređaja. Sada možete postaviti novi program pranja.



Ako je faza SensiCare već odrađena i punjenje vode je već započelo, novi program započinje **bez ponavljanja faze SensiCare**. Voda i deterdžent se ne izbacuju kako bi se spriječio gubitak. Na zaslonu je prikazano maksimalno trajanje programa, koje se ažurira oko 20 minuta nakon početka novog programa.

Postoji i alternativni način poništavanja:

1. Dodirnite gumb Start/Pauza .
2. Okrenite programator u položaj "Resetiraj" .
3. Pričekajte 1 sekundu. Na zaslonu se prikazuje . Sada možete postaviti novi program pranja.

## 11.10 Otvaranje vrata - dodavanje rublja



Ako je ikona  uključena, uvijek možete otvoriti vrata.

Dok radi program ili odgoda početka, vrata uređaja su zaključana. Na zaslonu se prikazuje indikator .





Ako su temperatura i razina vode u bubnju preveliki, a bubanj se i dalje vrti, ne biste trebali otvoriti vrata.

Za dodavanje ili uklanjanje odjeće:

1. Dodirnite gumb Start/Pauza . Odgovarajući indikator zaključanih vrata na zaslonu se isključuje.
2. Otvorite vrata uređaja. Ako je potrebno, dodajte ili uklonite odjeću. Zatvorite vrata i dodirnite tipku Start/Pauza . Program ili odgoda početka se nastavljaju.

## 11.11 Kraj programa

Po završetku programa, uređaj se automatski zaustavlja. Akustični signali se oglašavaju (ako su aktivni). Na zaslonu se prikazuje .

Isključuje se indikator tipke Start/Pauza .

Vrata se otključavaju i indikator  se isključuje.

1. Pritisnite tipku Uključeno/Isključeno  kako biste isključili uređaj. Pet minuta nakon završetka programa, funkcija uštede energije automatski deaktivira uređaj.







Kada ponovno uključite uređaj, na zaslonu se prikazuje kraj prethodnog programa. Okrenite programator kako biste odabrali novi ciklus.



2. Izvadite rublje iz uređaja.
3. Provjerite je li bubanj prazan.
4. Vrata i spremnik deterđenta ostavite odškrinute kako biste spriječili stvaranje plijesni i nastanak neugodnih mirisa.

## 11.12 Ispuštanje vode nakon završetka ciklusa



Ako ste odabrali program ili opciju koja ne izbacuju vodu nakon zadnjeg ispiranja, program je dovršen, ali:



- Područje za vrijeme prikazuje  a zaslon prikazuje zaključana vrata .
- Indikator tipke Start/Pauza  počinje da bljeska.
- Bubanj se i dalje okreće u pravilnim razmacima kako bi se spriječilo gužvanje rublja.
- Vrata ostaju blokirana.
- Da biste otvorili vrata, morate ispustiti vodu:

1. Ako je potrebno, dodirnite tipku Centrifuga  za smanjenje brzine centrifuge koju je predložio uređaj.
2. Pritisnite tipku Start/Pauza : uređaj prazni vodu i centrifugira.

Indikator opcije Zadržavanje ispiranja  ili  nestaju.



Ako ste postavili Tiho , a brzina centrifuge se ne mijenja, kad pritisnete tipku Start/Pauza , uređaj samo prazni vodu.

3. Kada se program završi i isključi se indikator zaključanih vrata , možete otvoriti vrata.
4. Pritisnite tipku Uključeno/Isključeno  na nekoliko sekundi kako biste isključili uređaj.

### 11.13 Stand-by funkcija

Funkcija načina pripravnosti automatski isključuje uređaj kako bi smanjila potrošnju energije kad:

- uređaj ne upotrebljavate 5 minuta ako nijedan program nije pokrenut. Za ponovno uključivanje uređaja, pritisnite gumb Uključeno/Isključeno (ⓘ).
- 5 minuta nakon završetka programa pranja. Za ponovno uključivanje uređaja, pritisnite gumb Uključeno/Isključeno (ⓘ). Na zaslonu se prikazuje kraj zadnjeg programa.

Okrenite programator kako biste odabrali novi ciklus.

Ako se programator okrene u položaj "Resetiraj" •, uređaj se automatski isključuje za 30 sekundi.



Ako podesite program ili opciju koji završavaju s vodom u bubnju, funkcija načina pripravnosti **ne isključuje** uređaj kako bi vas podsjetila da ispraznite vodu.

## 12. SAVJETI



### UPOZORENJE!

Pogledajte poglavlja sa sigurnosnim uputama.

### 12.1 Punjenje rublja

- Rublje razdijelite na: bijelo, obojeno, sintetičko, osjetljivo i vunu.
- Pridržavajte se uputa za pranje na etiketama za njegu rublja.
- Bijele i obojene komade odjeće nemojte prati zajedno.
- Neki obojeni komadi odjeće mogu pustiti boju prilikom prvog pranja. Preporučujemo vam da ih prvih nekoliko puta perete odvojeno.
- Tkanine s više slojeva, vunu i odjeću s tiskanim ilustracijama okrenite na krivu stranu.
- Prethodno tretirajte tvrdokorne mrlje.
- Tvrdokorne mrlje perite posebnim deterđentom.
- Pazite pri rukovanju zastorima. Uklonite kukice i zavjesu stavite u vreću za pranje ili u jastučnicu.
- Vrlo malo punjenje može uzrokovati probleme s uravnoteženjem prilikom centrifugiranja što dovodi do pojave vibracija. Ako se to dogodi:
  - a. prekinite program i otvorite vrata (pogledajte poglavlje "Svakodnevna uporaba");

- a. ručno preraspodijelite rublje tako da su predmeti ravnomjerno raspoređeni oko bubnja;
  - b. pritisnite tipku Start/Pauza. Faza centrifugiranja se nastavlja.
- Zakopčajte jastučnice, zatvorite patentne zatvarače, kukice i dugmad. Zavežite remenje, konopce, vezice za cipele, trake i sve ostale slobodne predmete.
  - Ne perite rublje bez rubova ili s poderotinama. Za pranje malih i/ili osjetljivih predmeta (npr. grudnjaka sa žicom, remena, najlonki, vrećica za cipele, traka itd.) upotrebljavajte vrećice za pranje.

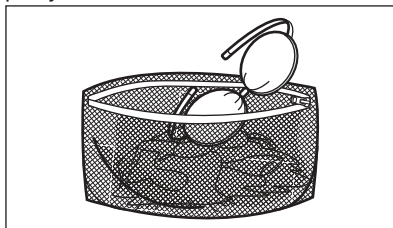

- Ispraznite džepove i razvijte složene komade odjeće.

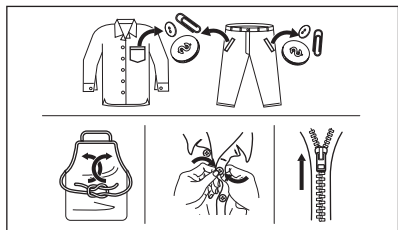

## 12.2 Tvrdokorne mrlje

Za neke mrlje voda i deterdžent nisu dovoljni. Preporučujemo da te mrlje tretirate prije nego predmete stavite u uređaj.

U prodaji su dostupna specijalna sredstva za odstranjivanje mrlja. Koristite specijalno sredstvo koje je prikladno za vrstu mrlje i tkanine.

Ne prskajte sredstvo za uklanjanje mrlja na odjeću u blizini uređaja jer može nagristi plastične dijelove.



## 12.3 Vrsta i količina deterdženta

Odabir deterdženta i upotreba ispravnih količina ne samo da utječe na učinkovitost pranja, već također pomaže smanjenju otpada i zaštiti okoliša:

- Koristite samo sredstva za pranje i druga sredstva posebno namijenjena uporabi u perilici rublja. Prvo, slijedite ova općenita pravila:
  - deterdženti u prahu (također tablete i deterdženti za jednu dozu) za sve vrste tkanina, osim osjetljivih. Preferirajte deterdžente u prahu koji sadrže izbjeljivač za izbjeljivanje i dezinfekciju rublja,
  - tekući deterdženti (deterdženti za jednu dozu), po mogućnosti za programe pranja na nižim temperaturama (maks. 60 °C) za sve

vrste tkanina ili posebne samo za vunene tkanine.

- Odabir i količina deterdženta ovisit će o: vrsti tkanine (osjetljivo, vuna, pamuk itd.), boji odjeće, količini punjenja, stupnju zaprljanosti, temperaturi pranja i tvrdoći vode koja se koristi.
- Slijedite upute koje ste pronašli na pakiranju deterdženata ili drugim sredstvima bez prekoračenja navedene maksimalne razine (**MAX**).
- Ne miješajte različite vrste deterdženata.
- Upotrijebite manje deterdženta ako:
  - perete malu količinu rublja,
  - rublje je neznatno zaprljano,
  - se stvara prevelika količina pjene tijekom pranja.

### Nedovoljno deterdženta može uzrokovati:

- nezadovoljavajući rezultate pranja,
- rublje u pranju postaje sivo,
- masna odjeća,
- stvaranje plijesni u uređaju.

### Previše deterdženta može uzrokovati:

- stvaranje pjene,
- smanjen učinak pranja,
- neadekvatno ispiranje,
- veći utjecaj na okoliš.

## 12.4 Savjeti za uštedu

Za uštedu vode, energije i deterdženta preporučujemo da slijedite ove savjete:

- **Normalno zaprljano rublje** možete prati **bez prepranja** kako bi uštedjeli deterdžent, vodu i vrijeme.
- Punjenje uređaja do **maksimalnog kapaciteta naznačenog za svaki program pomaže u smanjenju potrošnje energije i vode**.
- Uz odgovarajuću prethodnu obradu, mrlje i ograničeno zaprljanje mogu se ukloniti; rublje se zatim može prati na nižoj temperaturi.
- Ako imate sušilicu, preporuča se uporaba **maksimalne moguće brzine centrifuge** za odabrani program pranja, radi uštede energije tijekom sušenja.
- Poželjno je koristiti kratke cikluse na nižim temperaturama.

## 12.5 Tvrdoća vode

Ako je voda u vašem području tvrda ili srednje tvrda, preporučujemo korištenje omekšivača vode za perilice rublja.

U područjima gdje je voda meka nije potrebno koristiti omekšivač vode.

Kako biste saznali tvrdoću vode u svom području, kontaktirajte vodoopskrbno poduzeće.

Upotrebljavajte odgovarajuću količinu omekšivača vode. Pridržavajte se uputa na pakiranju proizvoda.

## 13. ČIŠĆENJE I ODRŽAVANJE

### UPOZORENJE!

Pogledajte poglavlja sa sigurnosnim uputama.

### 13.1 Periodični raspored čišćenja

**Periodično čišćenje pomaže produžiti vijek trajanja vašeg uređaja.**

Nakon svakog ciklusa, vrata i spremnik za deterđent malo otvorite kako bi zrak cirkulirao i osušila se vlaga unutar uređaja: to će spriječiti pojavu plijesni i neugodne mirise.

Ako se uređaj ne koristi dulje vrijeme: zatvorite slavinu za vodu i isključite uređaj iz utičnice.

#### Okvirni raspored periodičnog čišćenja:

Uklanjanje kamenca	Dva puta godišnje
Pranje za održavanja	Jednom mjesečno
Čišćenje brtve vrata	Svaka dva mjeseca
Čišćenje bubnja	Svaka dva mjeseca
Očistite spremnik za deterđent	Svaka dva mjeseca
Očistite filtar pumpe za odvod vode	Dva puta godišnje
Očistite filtar crijeva za dovod vode i filtar ventila	Dva puta godišnje

U sljedećim odlomcima objašnjeno je kako biste trebali očistiti svaki dio.

### 13.2 Uklanjanje stranih predmeta



Prije pokretanja ciklusa pranja, provjerite jesu li džepovi prazni i svi labavi dijelovi vezani. Pogledajte "Punjenje rublja" u poglavlju "Savjeti i preporuke".

Uklonite sve strane predmete (poput metalne kopče, dugmadi, kovanica itd.) koje biste mogli pronaći u brtvi vrata, filtrima i bubnju. Pogledajte odjeljke "Brtva vrata s dvostrukim jezičkom", "Čišćenje bubnja", "Čišćenje pumpe za izbacivanje vode" i "Čišćenje filtra crijeva za dovod vode i filtra ventila". Ako je potrebno, kontaktirajte ovlaštene servisni centar.

### 13.3 Vanjsko čišćenje

Uređaj čistite samo blagim sapunom i toplom vodom. Potpuno osušite sve površine.

Nemojte koristiti spužvice za ribanje ili bilo kakav materijal koji stvara ogrebotine.

#### OPREZ!

Ne koristite alkohol, otapala ili kemijske proizvode.

#### OPREZ!

Metalne površine nemojte čistiti deterđentom na bazi klora.

## 13.4 Uklanjanje kamenca



Ako je voda u vašem području tvrda ili srednje tvrda, preporučujemo korištenje omekšivača vode za perilice rublja.

Redovito pregledavajte bubanj kako biste provjerili ima li kamenca.

Uobičajeni deterdženti već sadrže sredstva za omekšavanje vode, ali preporučujemo povremeno pokretanje ciklusa s praznim bubnjem i sredstvom za uklanjanje kamenca.



Uvijek se pridržavajte uputa na pakiranju proizvoda.

## 13.5 Pranje za održavanja

Ponovljena i duga uporaba programa s niskom temperaturom i kratkih programa može uzrokovati naslage deterdženta, dlačica, rast bakterija i stvaranje biofilma unutar bubnja i kade. To može dovesti do neugodnog mirisa i plijesni.

Za uklanjanje tih naslaga i čišćenje unutarnjeg dijela uređaja, redovito obavljajte pranje za redovito održavanje (najmanje jednom mjesečno):

1. Izvadite svo rublje iz bubnja.
2. Pokrenite program za pamuk s najvišom temperaturom s malom količinom praška za pranje rublja ili, ako je moguće, pokrenite program Čišćenje uređaja.

## 13.6 Brtva na vratima

Ovaj je uređaj dizajniran sa **sustavom za samočišćenje**, koji omogućava da se lagana vlakana koja padaju s odjeće ispuštaju vodom. Redovito provjeravajte brtvu. Kovanice, dugmad i ostali sitni predmeti mogu se pronaći na kraju ciklusa.

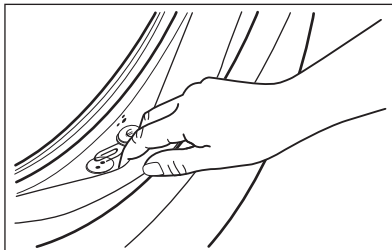

Očistite je po potrebi koristeći kremu za čišćenje na bazi amonijaka koja ne stvara ogrebotine po površini brtve.



Uvijek se pridržavajte uputa na pakiranju proizvoda.

## 13.7 Čišćenje bubnja

Redovito provjeravajte bubanj kako biste spriječili neželjene naslage.

Naslage hrđe u bubnju mogu biti posljedica hrđanja stranih tijela u vodi za pranje ili iz slavine koja sadrži željezo

Očistite bubanj posebnim sredstvom za čišćenje nehrđajućeg čelika.



Uvijek se pridržavajte uputa na pakiranju proizvoda.

Nemojte čistiti bubanj kiselinama za skidanje vodenog kamenca, sredstvima za skidanje hrđe koja sadrže klor, željeznom ili čeličnom vunom.

Za detaljno čišćenje:

1. Očistite bubanj posebnim sredstvom za čišćenje nehrđajućeg čelika.



Uvijek se pridržavajte uputa na pakiranju proizvoda.

2. Izvadite svo rublje iz bubnja.
3. Pokrenite kratki program za pamuk s visokom temperaturom praznog bubnja s malom količinom praška za pranje rublja ili, ako je moguće, pokrenite program Čišćenje uređaja. Ako vaš uređaj može biti povezan s Wi-Fi mrežom, poseban

Čišćenje uređaja program može se preuzeti i putem aplikacije.

4. Dodajte ručno malu količinu deterdženta u prahu ili određeni proizvod u prazan bubanj, kako biste isprali sve preostale ostatke.



S vremena na vrijeme, na kraju ciklusa na zaslonu se može prikazati . To je preporuka za provođenje "čišćenja bubnja". Jednom kad je čišćenje bubnja obavljeno, ikona nestaje.

### 13.8 Čišćenje spremnika za deterdžent

Kako biste spriječili moguće naslage osušenog deterdženta, omekšivača tkanine, stvaranja plijesni u pretincu za deterdžent, povremeno provedite sljedeći postupak čišćenja:

1. Otvorite spremnik za deterdžent. Pritisnite kvačicu prema dolje kako je prikazano na slici i izvucite ga van.

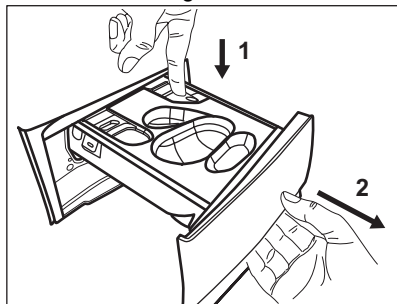

2. Ako je umetnut, uklonite spremnik za tekući deterdžent.

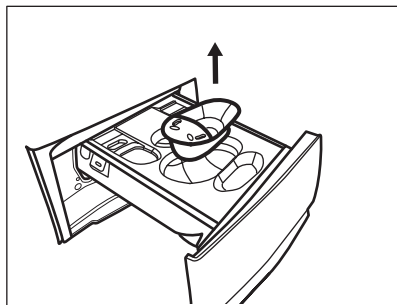

3. Podignite gornji poklopac spremnika kako biste ga uklonili.

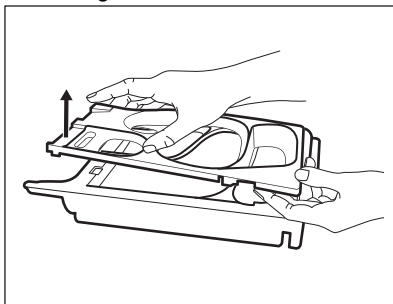

4. Operite spremnik za deterdžent i bilo koji umetak pod tekućom vodom.

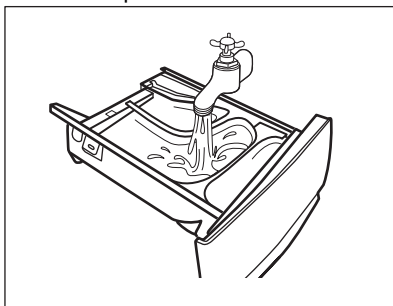

5. Pobrinite se da su sve naslage deterdženta iz gornjeg i donjeg dijela udubljena uklonjene. Malom četkicom očistite udubljenje.

 **OPREZ!**

**Nemojte koristiti oštre ili metalne četke i spužve.**

Pobrinite se da su sve naslage deterdženta iz gornjeg i donjeg dijela udubljena uklonjene. Malom četkicom očistite udubljenje.

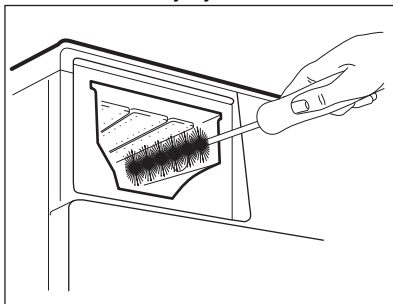

6. Okrenite dozator prema dolje i otvorite donji poklopac kao što je prikazano na slici: prvo izvucite bočne jezičke prema vani, a zatim skinite donji poklopac.

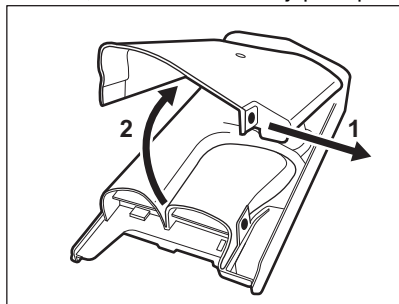

7. Uvjerite se da su svi ostaci deterdženta uklonjeni s prijenosnika deterdženta. Koristite samo mekanu vlažnu tkaninu.
8. Vratite donji poklopac u njegov položaj tako da poravnate rupe na kukama ladice kao što je prikazano na slici. Zatvorite ga do zvuka "klik".

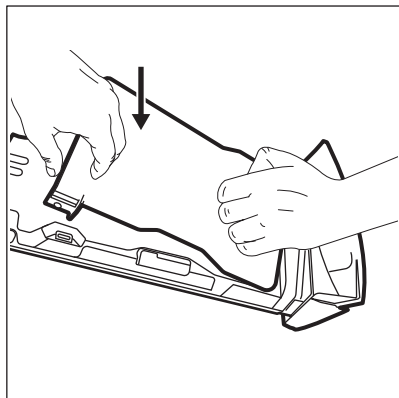

**⚠ OPREZ!**

Pritisnite donji poklopac kao što je prikazano na slici. Provjerite je li dobro zatvoren.

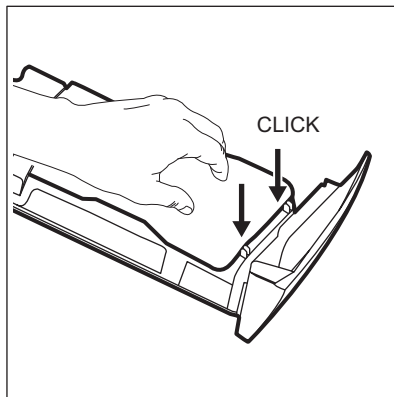

9. Sastavite ladicu na sljedeći način:
- Postavite donji poklopac i pritisnite dok ne čujete zvuk "klik".
  - Postavite gornji poklopac i pritisnite dok ne čujete zvuk „klik“.
  - Umetnite spremnik za tekući deterdžent, ako je potrebno.
10. Umetnite spremnik za deterdžent u vodilice i zatvorite ga. Obavite program ispiranja bez rublja u bubnju.

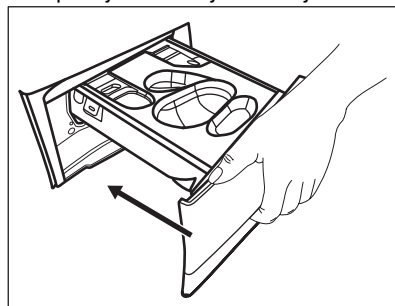

### 13.9 Čišćenje odvodne pumpe

**⚠ UPOZORENJE!**

Iskopčajte električni utikač iz utičnice.



Redovito pregledavajte filter pumpe za izbacivanje vode kako biste se uvjeralili da je čist.

Očistite pumpu za izbacivanje vode ako:

- Uređaj ne izbacuje vodu.
- Bubanj se ne okreće.

- Uređaj proizvodi neobičan zvuk zbog začepljenja odvodne pumpe.
- Se na zaslonu prikazuje šifra alarma **E20**.

**⚠ UPOZORENJE!**

- Ne uklanjajte filter dok uređaj radi.
- Ne čistite odvodnu pumpu ako je voda u uređaju vruća. Pričekajte dok se voda ohladi

**Za čišćenje pumpe, napravite sljedeće:**

1. Otvorite poklopac pumpe.

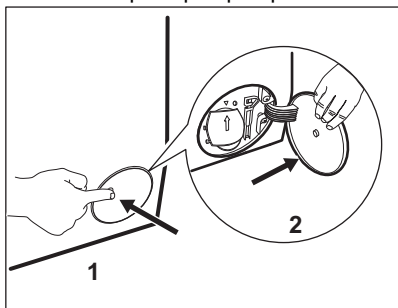

2. Postavite prikladnu posudu ispod pristupa pumpe za odvod vode koja isteče.
3. Otvorite poklopac prema dolje. Uvijek držite krpu u blizini kako biste obrisali svu prolivenu vodu dok skidate filter.

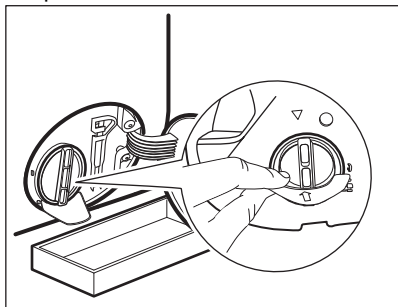

4. Okrenite filter za 180 stupnjeva suprotno od smjera kazaljki na satu i otvorite ga, bez skidanja. Pustite da voda isteče.

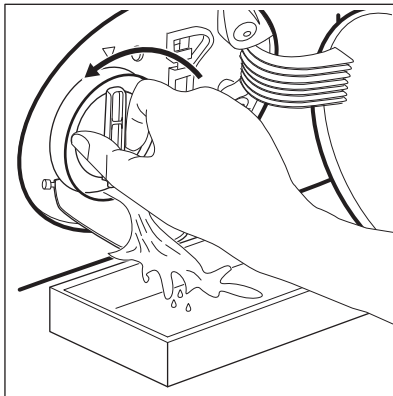

5. Kad je posuda puna vode, ponovno zavijte filter natrag i ispraznite spremnik.
6. Ponovite korake 4 i 5 dok voda ne prestane izlaziti.
7. Okrenite filter u smjeru suprotnom od kazaljki na satu i skinite ga.

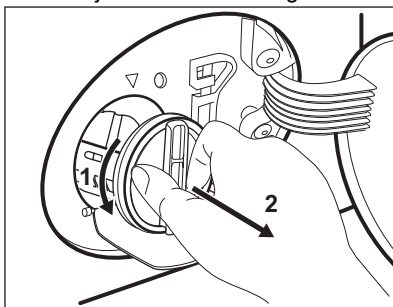

8. Ako je potrebno, uklonite nečistoće i predmete iz udubine filtra.
9. Provjerite može li se propeler pumpe okretati. Ako ne može, kontaktirajte ovlaštenu servisni centar.

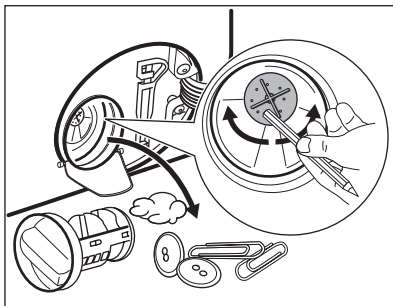

10. Očistite filter pod mlazom vode.

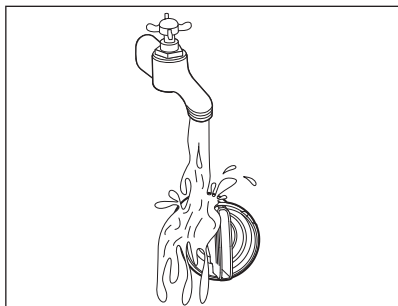

11. Vratite filtar natrag u posebne vodlice, okrećući ga u smjeru kazaljki na satu. Provjerite jeste li filtar ispravno pritegnuli kako biste izbjegli curenje.

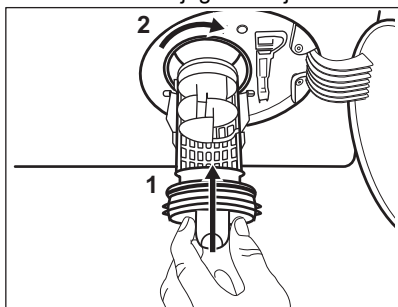

12. Zatvorite poklopac pumpe.

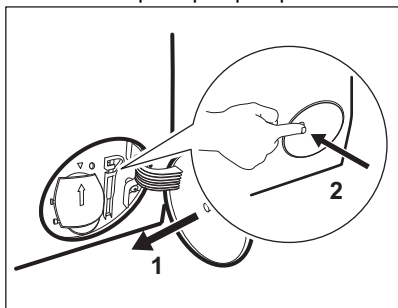

Kada ispuštate vodu primjenom postupka za ispuštanje vode u nuždi, morate ponovno aktivirati sustav za izbacivanje vode:

- a. Ulijte 2 litre vode u pretinac glavnog pranja u spremniku za deterdžent.
- b. Pokrenite program za izbacivanje vode.

### 13.10 Čišćenje filtra crijeva za dovod vode i filtra ventila

Preporučuje se povremeno čišćenje filtera dovodnog crijeva i ventila kako bi se uklonile sve eventualne naslage nakupljene tijekom vremena:

1. Skinite crijevo za dovod vode s slavine i očistite filtar.

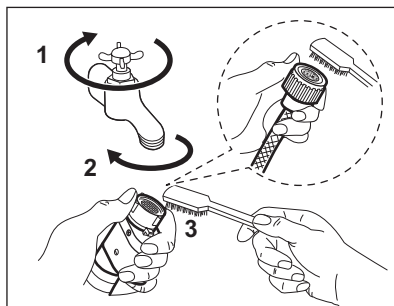

2. Otpustite prstenastu maticu i izvadite crijevo za dovod vode iz uređaja.

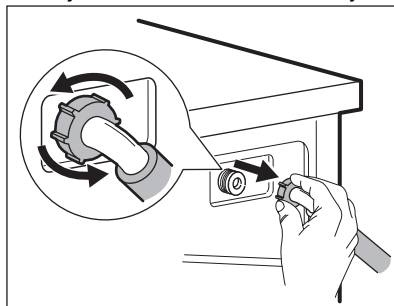

3. Očistite filtar ventila sa stražnje strane uređaja četkicom za zube.

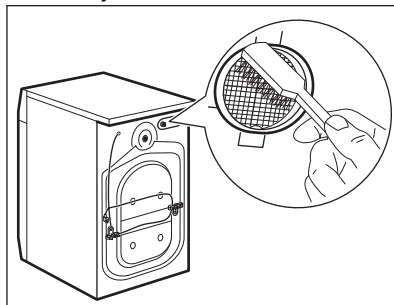

4. Kada ponovno priključite cijev na stražnji dio uređaja, okrenite je uljevo ili udesno (ne u okomitom položaju) ovisno o položaju slavine za vodu.

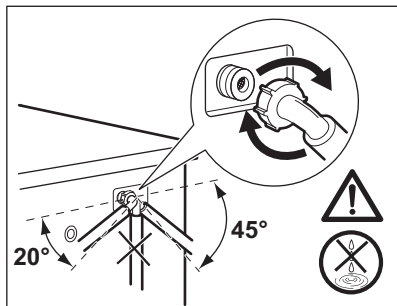

### 13.11 Izbacivanje vode u nuždi

Ako uređaj ne može izbaciti vodu, obavite isti postupak opisan u odjeljku "Čišćenje odvodne pumpe". Po potrebi očistite pumpu.

Kada ispuštate vodu primjenom postupka za ispuštanje vode u nuždi, morate ponovno aktivirati sustav za izbacivanje vode:

1. Ulijte 2 litre u odjeljak za glavno pranje u spremniku za deterđent.
2. Pokrenite program za izbacivanje vode.

### 13.12 Sprječavanje stvaranjainja

Ako se uređaj postavi u području u kojem temperatura može dosegnuti oko 0° C ili pasti ispod toga, ispraznite preostalu vodu iz crijeva za dovod vode i pumpe za izbacivanje vode.

1. Utikač izvucite iz utičnice električne mreže.
2. Zatvorite slavinu.
3. Oba kraja crijeva za dovod vode stavite u posudu i pustite da voda isteče iz crijeva.
4. Ispraznite odvodnu pumpu. Pogledajte postupak za izbacivanje vode u nuždi.
5. Kad se odvodna pumpa isprazni, ponovno postavite crijevo za dovod vode.

#### **UPOZORENJE!**

Prije nego ponovno koristite uređaj, provjerite je li temperatura u prostoriji viša od 0 °C.

Proizvođač nije odgovoran za oštećenja uzrokovana niskim temperaturama.

## 14. RJEŠAVANJE PROBLEMA

#### **UPOZORENJE!**

Pogledajte poglavlja sa sigurnosnim uputama.

### 14.1 Šifre alarma i mogući kvarovi

Uređaj se ne pokreće ili se zaustavlja tijekom rada. Najprije pokušajte pronaći rješenje problema (pogledajte tablice).

#### **UPOZORENJE!**

Prije bilo kakve provjere, isključite uređaj.

## S nekim problemima, na zaslonu se prikazuje šifra alarma, a gumb

Start/Pauza  može neprestano bljeskati:



Ako je uređaj previše napunjen, uklonite neke stvari iz bubnja i/ili istodobno vrata držite zatvorena i dok dodirujete gumb Start/Pauza dok pokazatelj  ne prestane bljeskati (pogledajte sliku u nastavku).

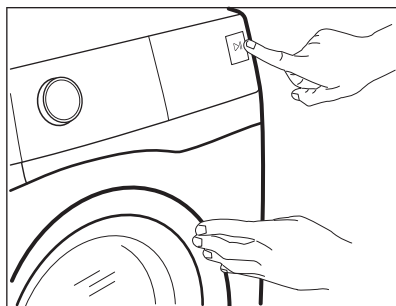

Problem	Moguća rješenja
<b>E10</b> Uređaj se ne puni pravilno vodom.	<ul style="list-style-type: none"><li>• Provjerite je li slavina za vodu otvorena.</li><li>• Provjerite da tlak u dovodu vode nije pre nizak. Za ove informacije obratite se lokalnoj vodnoj upravi.</li><li>• Provjerite da slavina za vodu nije začepljena.</li><li>• Provjerite da dovodno crijevo nije prignječeno, oštećeno ili savijeno.</li><li>• Provjerite jesu li priključci crijeva za dovod vode ispravni.</li><li>• Provjerite da filter dovodnog crijeva i filter ventila nisu začepljeni. Pogledajte poglavlje "Održavanje i čišćenje".</li></ul>
<b>E20</b> Uređaj ne izbacuje vodu.	<ul style="list-style-type: none"><li>• Pazite da otvor omivaonika nije začepljen.</li><li>• Provjerite da odvodno crijevo nije nagnječeno ili savijeno.</li><li>• Provjerite da odvodni filter nije začepljen. Očistite filter, ako je potrebno. Pogledajte poglavlje "Održavanje i čišćenje".</li><li>• Provjerite je li priključak odvodnog crijeva ispravan.</li><li>• Postavite program sa izbacivanjem vode ako ste postavili program bez faze izbacivanja vode.</li><li>• Postavite program sa izbacivanjem vode ako ste postavili opciju koja završava vodom u kadi.</li></ul>
<b>E40</b> Vrata uređaja su otvorena ili nisu ispravno zatvorena.	<ul style="list-style-type: none"><li>• Provjerite jesu li vrata uređaja ispravno zatvorena.</li></ul>
<b>E91</b> Unutarnji kvar. Nema komunikacije između elektroničkih elemenata uređaja.	<ul style="list-style-type: none"><li>• Program nije ispravno dovršen ili je uređaj prerano zaustavljen. Isključite i ponovno uključite uređaj.</li><li>• Ako se šifra alarma i dalje pojavljuje, kontaktirajte ovlaštenu servisnu centar.</li></ul>

Ako se na zaslonu prikažu drugi kodovi alarma, isključite i uključite uređaj. Ako se problem ne otkloni, kontaktirajte ovlaštenu servisnu centar. U slučaju različitog problema s uređajem u tablici ispod potražite moguća rješenja.

Problem	Moguća rješenja
Program se ne pokreće.	<ul style="list-style-type: none"> <li>• Provjerite je li kabel napajanja uključen u utičnicu.</li> <li>• Provjerite jesu li vrata uređaja zatvorena.</li> <li>• Provjerite da nema oštećenih osigurača u kutiji s osiguračima.</li> <li>• Provjerite jeste li dotaknuli Start/Pauza </li> <li>• Ako je postavljena odgoda početka, poništite postavku ili pričekajte završetak odbrojavanja.</li> <li>• Isključite funkciju Child Lock ako je uključena.</li> <li>• Provjerite položaj tipke na odabranom programu.</li> </ul>
Uređaj se puni vodom a potom odmah izbacuje vodu.	<ul style="list-style-type: none"> <li>• Provjerite nalazi li se odvodno crijevo u ispravnom položaju. Crijevo je možda prenisko postavljeno. Pogledajte poglavlje "Upute za postavljanje".</li> </ul>
Faza centrifugiranja ne radi ili ciklus pranja traje dulje od uobičajenog.	<ul style="list-style-type: none"> <li>• Postavite program centrifuge.</li> <li>• Provjerite da odvodni filter nije začepljen. Očistite filter, ako je potrebno. Pogledajte poglavlje "Održavanje i čišćenje".</li> <li>• Ručno podesite stvari u bubanj i ponovno pokrenite fazu centrifuge. Ovaj problem može biti uzrokovan problemima s balansiranjem.</li> </ul>
Na podu ima vode.	<ul style="list-style-type: none"> <li>• Provjerite jesu li spojnice crijeva za vodu pritegnute i da nema curenja vode.</li> <li>• Provjerite da na crijevu za dovod i odvod vode nema oštećenja.</li> <li>• Obavezno koristite ispravni deterđent i točnu količinu.</li> </ul>
Vrata uređaja ne mogu se otvoriti.	<ul style="list-style-type: none"> <li>• Pobrinite se da nije odabran program pranja koji završava s vodom u bubnju.</li> <li>• Provjerite je li program pranja završen.</li> <li>• Postavite program za izbacivanje vode ili centrifuge ako u bubnji ima vode.</li> <li>• Provjerite prima li uređaj struju.</li> <li>• Ovaj problem može biti uzrokovan kvarom uređaja. Kontaktirajte ovlaštenu servisnu centar. Ako trebate otvoriti vrata, pažljivo pročitajte "Otvaranje vrata u nuždi".</li> </ul>
Uređaj proizvodi neobičan zvuk i vibrira.	<ul style="list-style-type: none"> <li>• Provjerite je li uređaj ispravno niveliran. Pogledajte poglavlje "Upute za postavljanje".</li> <li>• Obavezno uklonite ambalažu i/ili transportne vijke. Pogledajte poglavlje "Upute za postavljanje".</li> <li>• Dodajte više rublja u bubanj. Količina je možda premala.</li> </ul>
Trajanje programa se povećava ili smanjuje tijekom izvođenja programa.	<ul style="list-style-type: none"> <li>• SensiCare System može podesiti trajanje programa prema vrsti i količini napunjenosti rublja. Pogledajte "SensiCare System detakcija punjenja" u poglavlju "Svakodnevna uporaba".</li> </ul>
Rezultati pranja nisu zadovoljavajući.	<ul style="list-style-type: none"> <li>• Povećajte količinu deterđenta ili upotrijebite drugi deterđent.</li> <li>• Upotrijebite posebne proizvode za uklanjanje tvrdokornih mrlja prije pranja rublja.</li> <li>• Obavezno postavite ispravnu temperaturu.</li> <li>• Smanjite količinu rublja.</li> </ul>

Problem	Moguća rješenja
Previše pjene u bubnju tijekom ciklusa pranja.	<ul style="list-style-type: none"> <li>Smanjite količinu deterdženta ili broj tableta deterdženata za jednu dozu.</li> </ul>
Nakon ciklusa pranja, u pretincu za doziranje nalaze se ostaci deterdženta.	<ul style="list-style-type: none"> <li>Provjerite jeste li upotrijebili dozator deterdženta prema uputama navedenim u ovom priručniku.</li> <li>Obavezno koristite svježe tablete ili deterdžente za jednu dozu. Spremite ih u njihovu kutiju i zatvorite nakon uporabe, prema preporukama proizvođača. Izravno izlaganje okolišnim uvjetima može izmijeniti njihove karakteristike i ponašanje u spremniku Pods®, posebno u kombinaciji s određenim opcijama (npr. Odgođen početak).</li> </ul>

Nakon provjere, uključite uređaj. Program se nastavlja iz točke u kojoj je prekinut.

Ako se problem ponovi, kontaktirajte ovlašteni servisni centar.

Podaci potrebni za servisni centar nalaze se na natpisnoj pločici.

## 14.2 Otvaranje vrata u hitnom slučaju

U slučaju nestanka struje ili neispravnog rada vrata uređaja ostaju zaključana. Program pranja se nastavlja nakon što se napajanje uspostavi. Ako vrata ostanu zaključana u slučaju kvara, možete ih otvoriti pomoću funkcije otključavanja u nuždi.

Prije otvaranja vrata:

### **⚠ OPREZ!**

**Opasnost od opekline! Pazite da temperatura vode nije previsoka i da rublje nije vruće. Ako je potrebno, pričekajte dok se ne ohlade.**

### **⚠ OPREZ!**

**Opasnost od povrede! Provjerite da se bubanj ne okreće. Ako je potrebno, pričekajte dok se bubanj ne prestane okretati.**

### **i**

**Provjerite da razina vode u bubnju nije previsoka. Ako je potrebno, nastavite s pražnjenjem u nuždi (pogledajte “Pražnjenje u nuždi” u poglavlju “Čišćenje i održavanje”).**

Za otvaranje vrata postupite na sljedeći način:

1. Za isključivanje uređaja pritisnite tipku **Uključeno/Isključeno** ①.
2. Iskopčajte električni utikač iz utičnice.
3. Otvorite poklopac filtra.
4. Jednom povucite okidač za otvaranje u nuždi prema dolje. Ponovo ga povucite prema dolje, držite ga zategnutim i u međuvremenu otvorite vrata uređaja.

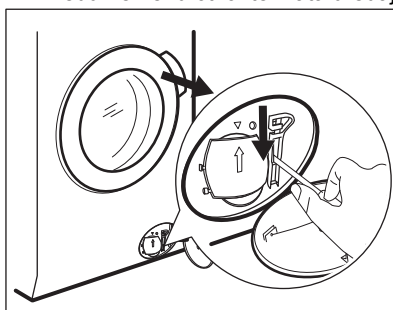

5. Izvadite rublje, a zatim zatvorite vrata uređaja.
6. Zatvorite poklopac filtra.

## 15. VRIJEDNOST POTROŠNJE

### 15.1 Komentar



QR kod na energetskej naljepnici isporučenoj s uređajem pruža internetsku poveznicu do podataka koji se odnose na performanse uređaja u EU EPREL bazi podataka. Energetsku naljepnicu čuvajte za referencu zajedno s korisničkim priručnikom i svim ostalim dokumentima koji se isporučuju s ovim uređajem.

Iste informacije poput naziva modela i broja proizvoda, koje se nalaze na natpisnoj pločici uređaja, moguće je pronaći i u EPREL-u pomoću poveznice <https://eprel.ec.europa.eu>. Pogledajte poglavlje "Opis proizvoda" za položaj nazivne pločice.



Vrijednosti i trajanje programa mogu se razlikovati ovisno o različitim uvjetima (npr. sobna temperatura, temperatura vode i tlak, količina punjenja i vrsta rublja, napon napajanja), kao i o promjenama zadanih postavki programa.

### 15.2 Prema Uredbi Komisije EU 2019/2023

Eco 40-60 program	kg	kWh	Litre	hh:mm	%	°C	o/min <sup>1)</sup>
Puna perilica	9.0	0.820	55.0	03:40	53.00	35.0	1351
Polovica punjenja	4.5	0.540	45.0	02:35	53.00	33.0	1351
Četvrtina punjenja	2.5	0.185	38.0	02:30	54.00	23.0	1351

1) Maksimalna brzina centrifuge.

#### Potrošnja energije u različitim načinima rada

Isključeno (W)	Stanje pripravnosti (W)	Odgođeno pokretanje (W)
0.50	0.50	4.00

Vrijeme do isključenja / Stanja pripravnosti je maksimalno 15 minuta.

### 15.3 Uobičajeni programi

Program	kg	kWh	Litre	hh:mm	%	°C	o/min
Pamuk <sup>1)</sup> 90 °C	9.0	2.700	90.0	04:05	52.00	85.0	1400
Pamuk 60 °C	9.0	1.600	85.0	03:50	52.00	55.0	1400
Pamuk <sup>2)</sup> 20 °C	9.0	0.350	85.0	03:00	52.00	20.0	1400

Program	kg	kWh	Litre	hh:mm	%	°C	o/min
Sintetika 40 °C	4.0	0.800	55.0	02:15	35.00	40.0	1200
Osjetljivo <sup>3)</sup> 30 °C	2.0	0.400	60.0	01:05	35.00	30.0	1200
Vuna 30 °C	1.5	0.300	65.0	01:05	30.00	30.0	1200

1) Prikladno za pranje jako zaprljanog tekstila.

2) Pogodno za pranje malo zaprljanog pamuka, sintetičke i mještane tkanine.

3) Također se vrši kao brzi ciklus pranja za malo zaprljano rublje.

## 16. BRZI VODIČ

### 16.1 Svakodnevna uporaba

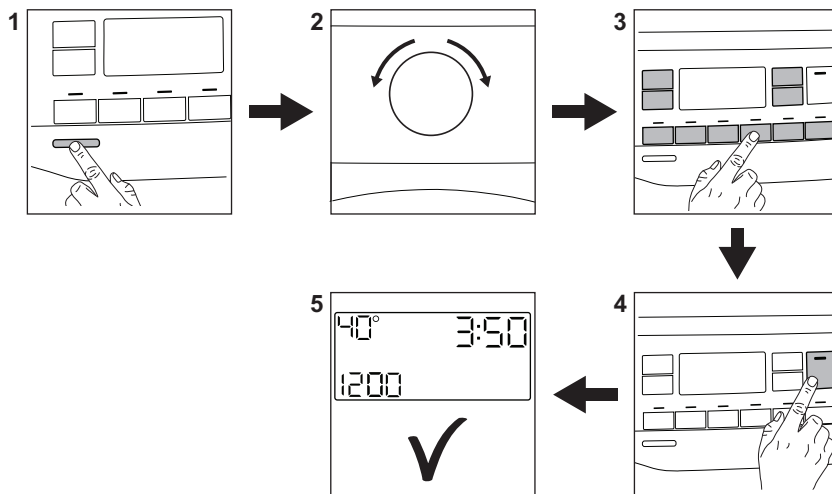

- Utikač priključite u utičnicu električne mreže.
- Otvorite slavinu za vodu.
- Pritisnite **Uključeno/Isključeno** tipku <sup>Ⓛ</sup> za uključivanje uređaja (1).
- Okrenite programator kako biste postavili željeni program (2).
- Postavite željene opcije pomoću odgovarajućih dodirnih tipaka (3).
- Stavite rublje u bubanj, jedan po jedan komad, bez prekoračenja maksimalnog preporučenog punjenja. Zatvorite vrata i

provjerite da između brtve i vrata nema rublja.

- Ulijte deterđent i ostala sredstva u odgovarajući pretinac spremnika za deterđent. Ako koristite tablete uključite opciju Pods®
- Za pokretanje programa, dotaknite **Start/Pauza** tipku (4).
- Uređaj počinje raditi.
- Na kraju programa, izvadite rublje.



- Pritisnite tipku **Uključeno/Isključeno** ① za isključivanje uređaja.

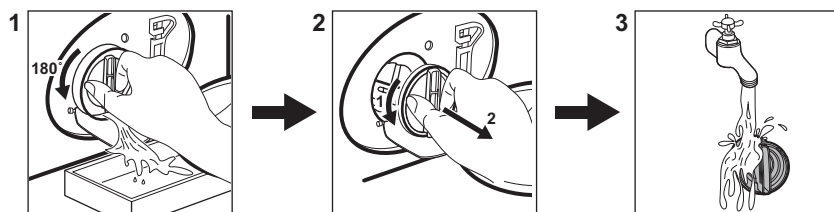

## 16.2 Čišćenje odvodnog filtra pumpe



Redovito čistite filter, a posebno ako se na zaslonu pojavi šifra alarma **E20**.

## 16.3 Programi

Programi	Količina punjenja	Opis proizvoda
<b>QuickCare 69min</b>	5.0 kg	Pamučne i sintetičke stvari. Ovaj program osigurava dobre rezultate pranja u kratkom vremenu.
<b>Pamuk</b>	9.0 kg	Bijele i obojene pamučne tkanine. Idealno za normalno i teško zaprljanje.
<b>Sintetika</b>	4.0 kg	Sintetički ili predmeti od miješane tkanine.
<b>Osjetljivo</b>	2.0 kg	Osjetljive tkanine poput akrila, viskoze, predmeti od poliestera.
 <b>Vuna/Svila</b>	1.5 kg	Vuneni predmeti perivi u perilici, vuneni predmeti koji se peru ručno i osjetljivi predmeti.
<b>Brzi program 20 min</b>	3.0 kg	Pamučni i sintetički malo zaprljani predmeti ili predmeti nošeni samo jednom.
 <b>Osvježavanje parom</b>	1.0 kg	Pamučni i sintetički predmeti kojima je potrebno ispraviti nabore.
<b>Centrifuga/Cijeđenje</b>	9.0 kg	Za centrifugiranje rublja i izbacivanje vode iz bubnja. Sve tkanine, osim vunениh i osjetljivih tkanina.
<b>Ispiranje</b>	9.0 kg	Sve tkanine, osim vunениh i vrlo osjetljivih tkanina. Program za ispiranje i centrifugiranje.

Programi	Količina punjenja	Opis proizvoda
<b>Sportska odjeća</b>	4.0 kg	<b>Sportska odjeća, sintetička vlakna</b> poput poliestera, mješavina poliestera/elastana, poliamida. Prikladno za uklanjanje znoja i tjelesnih nečistoća s tehničke sportske odjeće.
<b>Popluni</b>	3.0 kg	Pokrivači s ispunom od sintetike ili perja, podstavljena odjeća, popluni.
 <b>Odjeća za boravak na otvorenom</b>	2.0 kg <sup>1)</sup> 1.0 kg <sup>2)</sup>	Moderna sportska odjeća za boravak na otvorenom.
 <b>Hygiene</b>	9.0 kg	Bijelo pamučno rublje. Ovaj program uklanja više od 99,99% bakterija i virusa <sup>3)</sup> . Također osigurava i pravilno smanjenje peludi/alerгена.
<b>Eko 40-60</b>	9.0 kg	Niska potrošnja energije za pamuk. Smanjuje temperaturu i produkuje vrijeme za postizanje dobrih rezultata pranja.

1) Program pranja.

2) Program pranja i faza postizanja vodootpornosti.

3) Ispitan na Staphylococcus aureus, Enterococcus faecium, Candida albicans, Pseudomonas aeruginosa i MS2 Bacteriophage u vanjskom ispitivanju provedenom od strane Swisstatest Testmaterialien AG 2021. godine (Test Report br. 202120117).

## 17. BRIGA ZA OKOLIŠ

Reciklirajte materijale sa simbolom . Ambalažu za recikliranje odložite u prikladne spremnike. Pomozite u zaštiti okoliša i ljudskog zdravlja, kao i u recikliranju otpada od električnih i elektroničkih uređaja. Uređaje

označene simbolom  ne bacajte zajedno s kućnim otpadom. Proizvod odnesite na lokalno reciklažno mjesto ili kontaktirajte nadležnu službu.







**electrolux.com**

157082040-A-152024

