



EW8D595MCE

HR Upute za uporabu | **Sušilica**



Dobro došli u Electrolux! Hvala vam što ste odabrali naš uređaj.



Dobit ćete savjete o korištenju, rješavanju problema, brošure i informacije o servisu i popravcima:

www.electrolux.com/support

Zadržava se pravo na izmjene.

SADRŽAJ

1. SIGURNOSNE INFORMACIJE.....	2
2. SIGURNOSNE UPUTE.....	6
3. OPIS PROIZVODA.....	8
4. TEHNIČKI PODACI.....	9
5. UPRAVLJAČKA PLOČA.....	10
6. BROJČANIK I TIPKE.....	12
7. WI-FI - POSTAVLJANJE VEZE.....	14
8. PROGRAMI.....	17
9. POSTAVKE.....	20
10. PRIJE PRVE UPOTREBE.....	22
11. SVAKODNEVNA UPORABA.....	23
12. SAVJETI.....	25
13. ČIŠĆENJE I ODRŽAVANJE.....	26
14. RJEŠAVANJE PROBLEMA.....	29
15. POTROŠNJA.....	32
16. BRIGA ZA OKOLIŠ.....	34

1. SIGURNOSNE INFORMACIJE



Prije početka postavljanja i korištenja ovog uređaja pažljivo pročitajte isporučene upute. Proizvođač nije odgovoran za bilo kakve ozljede ili oštećenje koji su rezultat neispravne ugradnje ili uporabe. Upute uvijek držite na sigurnom i pristupačnom mjestu za buduću uporabu.



Upozorenje: Opasnost od požara/Zapaljivi materijali. Uređaj sadrži zapaljivi plin, propan (R290), plin s visokom razinom ekološke kompatibilnosti. Držite vatru i izvore paljenja dalje od uređaja. Pazite da ne uzrokuje oštećenje u sustavu hlađenja koji sadrži propan.

1.1 Sigurnost djece i osjetljivih osoba

UPOZORENJE!

Opasnost od gušenja, ozljede ili trajnog invaliditeta.

- Ovaj uređaj mogu koristiti djeca u dobi od 8 godina i starija te osobe smanjenih tjelesnih, osjetilnih ili mentalnih mogućnosti ili osobe koje ne raspolažu iskustvom ili znanjem ako su pod nadzorom osobe odgovorne za njihovu sigurnost i rade po uputama koje se odnose na sigurno korištenje uređaja te razumiju uključene opasnosti.
- Djeca dobi između 3 i 8 godina i osobe s vrlo teškim i složenim invaliditetom moraju se držati podalje od uređaja, osim ako su pod stalnim nadzorom.
- Djecu mlađu od 3 godine treba držati podalje od uređaja, osim ako su pod stalnim nadzorom.
- Ne dopustite djeci da se igraju s uređajem.
- Ambalažu držite podalje od djece i zbrinite je na odgovarajući način.
- Držite deterdžente izvan dohvata djece.
- Držite djecu i kućne ljubimce podalje od uređaja kad su vrata otvorena.
- Ako uređaj ima funkciju roditeljske zaštite, mora se aktivirati.
- Bez nadzora djeca ne smiju obavljati čišćenje uređaja i korisničko održavanje.

1.2 Opća sigurnost

- Ovaj je uređaj namijenjen samo za sušenje rublja za kućanstvo koje se može sušiti u perilici.
- Ne koristite funkciju sušilice ako je rublje zaprljano industrijskim kemikalijama.
- Ovaj je uređaj namijenjen za uporabu u kućanstvu i ostalim smještajnim jedinicama u zatvorenom prostoru.
- Ovaj uređaj može se koristiti u uredima, hotelskim sobama, sobama za goste s doručkom, seoskim kućama za goste i

drugim sličnim smještajem u kojima takva uporaba ne prelazi (prosječnu) razinu uporabe u domaćinstvu.

- Ne mijenjajte specifikacije ovog uređaja.
- Ako je sušilica postavlja na vrh perlice za rublje, koristite komplet za slaganje. Komplet za slaganje, dostupan od ovlaštenog dobavljača, može se koristiti samo s uređajima navedenim u uputama isporučenim s priborom. Pažljivo ih pročitajte prije postavljanja (pogledajte letak o postavljanju).
- Uređaj se može postaviti kao samostojeći ili ispod kuhinjske radne ploče, uz dovoljno prostora (pogledajte letak o postavljanju).
- Ne postavljajte uređaj iza vrata koja se mogu zaključati, kliznih vrata ili vrata s šarkom na suprotnoj strani, što bi spriječilo potpuno otvaranje vrata uređaja.
- Ventilacijski otvor u podnožju ne smije biti prekriven tepihom, prostirkom ili bilo kojom podnom oblogom.
- UPOZORENJE: Uređaj se ne smije napajati preko vanjskog sklopnog uređaja, kao što je tajmer, ili biti spojen na krug koji komunalna služba redovito uključuje i isključuje.
- Priključite mrežni utikač u mrežnu utičnicu samo na kraju postupka postavljanja. Provjerite je li mrežni utikač pristupačan nakon postavljanja.
- Provjerite imate li dobru ventilaciju u prostoriji gdje je uređaj postavljen kako biste izbjegli povratni protok neželjenih plinova u prostoriju iz uređaja u kojima izgaraju druga goriva, uključujući otvoreni plamen.
- UPOZORENJE: Ne postavljajte uređaj u okoliš u kojem nema izmjene zraka.
Uređaj sadrži zapaljivi plin, propan (R290), plin s visokom razinom ekološke kompatibilnosti. Držite vatru i izvore paljenja dalje od uređaja. Pazite da ne uzrokuje oštećenje u sustavu hlađenja koji sadrži propan.
- UPOZORENJE: Ventilacijski otvori na kućištu uređaja ili ugradbenom elementu ne smiju biti blokirani.
- UPOZORENJE: Ne oštećujte sklop rashladnog sredstva.

- **UPOZORENJE:** Ne dodirujte dostupna metalna rebra kondenzatora golim rukama. Opasnost od povrede. Nosite zaštitne rukavice.
- Ako je mrežni kabel za napajanje oštećen, mora ga zamijeniti proizvođač, ovlašteni servisni centar ili kvalificirane osobe kako bi se izbjegao strujni udar.
- Ne prekoračujte maksimalno punjenja od 9,0 kg (pogledajte poglavlje „Tablica programa”).
- Obrišite vlakna ili ostatke ambalaže koji su se nakupili oko uređaja.
- Nemojte pokretati uređaj bez filtra. Očistite filter za vlakna prije ili nakon svake uporabe.
- Nemojte sušiti neoprane predmete u sušilici rublja.
- Predmeti koji su zaprljani tvarima poput ulja za kuhanje, acetona, alkohola, benzina, kerozina, sredstva za uklanjanje mrlja, terpentina, voskova i sredstava za uklanjanje voska prije sušenja u sušilici rublja moraju se oprati u vrućoj vodi s dodatnom količinom deterdženta.
- Predmeti poput pjenaste gume (lateks pjena), kapa za tuširanje, vodonepropusnog tekstila, predmeta s gumenom podlogom i odjeće ili jastuka napunjenih pjenastim gumenim punjenjem ne smiju se sušiti u sušilici rublja.
- Omekšivači tkanine ili slični proizvodi smiju se koristiti samo onako kako je navedeno u uputama proizvođača proizvoda.
- Uklonite sve predmete iz predmeta koji bi mogli biti izvor zapaljenja, poput upaljača ili šibica.
- **UPOZORENJE:** Nikad ne zaustavljajte sušilicu rublja prije kraja ciklusa sušenja, osim ako se svi predmeti brzo uklone i rašire tako da se toplina rasprši.
- Prije svakog postupka održavanja, isključite uređaj i iskopčajte utikač iz utičnice.

2. SIGURNOSNE UPUTE

2.1 Postavljanje



Upozorenje: Opasnost od požara/
Zapaljivi materijali.

- Odstranite svu ambalažu.
- Ne postavljajte i ne koristite oštećeni uređaj.
- Slijedite upute za postavljanje isporučene s uređajem.
- Ne postavljajte uređaj u okoliš u kojem nema izmjene zraka
Uređaj sadrži zapaljivi plin, propan (R290), plin s visokom razinom ekološke kompatibilnosti. Držite vatru i izvore paljenja dalje od uređaja. Pazite da ne uzrokuje oštećenje u sustavu hlađenja koji sadrži propan.
- Prilikom pomicanja uređaja uvijek budite pažljivi jer je uređaj težak. Uvijek nosite zaštitne rukavice i zatvorenu obuću.
- Uređaj nemojte postavljati na mjesta na kojima temperatura može biti niža od 5 °C ili viša od 35 °C.
- Površina na podu na koju će se postaviti uređaj mora biti ravna, stabilna, otporna na toplinu i čista.
- Provjerite cirkulira li zrak između uređaja i poda.
- Tijekom premještanja uređaj uvijek držite vertikalno.
- Stražnja površina uređaja mora se prisloniti na zid.
- Nakon što se uređaj postavi u konačan položaj, libelom provjerite je li uređaj ispravno niveliran. Ako nije, podesite nožice.

2.2 Električni priključak



UPOZORENJE!

Rizik od požara i strujnog udara.

- Utikač kabela napajanja uključite u utičnicu tek po završetku postavljanja. Provjerite postoji li nakon montaže pristup utikaču.
- UPOZORENJE: Ovaj je uređaj dizajniran za ugradnju / spajanje na priključak za uzemljenje u zgradi.

- Provjerite jesu li parametri na natpisnoj pločici kompatibilni s električnim vrijednostima mrežnog napajanja.
- Uvijek koristite pravilno montiranu utičnicu sa zaštitom od strujnog udara.
- Ne koristite adaptere s više utičnica i produžne kabele.
- Ne povlačite kabel napajanja kako biste izvukli utikač iz utičnice. Uvijek uhvatite i povucite utikač.
- Kabel napajanja ili utikač ne dodirujte vlažnim rukama.

2.3 Primjena



UPOZORENJE!

Opasnost od ozljeda, električnog udara, požara, opekline ili oštećenja uređaja.



Upozorenje: Opasnost od požara/
Zapaljivi materijali. Uređaj sadrži zapaljivi plin, propan (R290), plin s visokom razinom ekološke kompatibilnosti. Držite vatru i izvore paljenja dalje od uređaja. Pazite da ne uzrokuje oštećenje u sustavu hlađenja koji sadrži propan.

- Ovaj uređaj namijenjen je isključivo uporabi u kućanstvu (u zatvorenom).
- Ne sušite oštećene (poderane, pohabane) predmete koji sadrže postave ili ispune.
- Ako je rublje oprano sredstvom za uklanjanje mrlja, provedite dodatni ciklus ispiranja prije početka ciklusa sušenja.
- Sušite samo tkanine prikladne za sušenje u uređaju. Slijedite upute za čišćenje na etiketi predmeta.
- Kondenziranu/destiliranu vodu ne upotrebljavajte za piće ili pripremu hrane. To može uzrokovati zdravstvene probleme za ljude i kućne ljubimce.
- Nemojte sjediti ili stajati na otvorenim vratima uređaja.
- Nemojte sušiti mokru odjeću koja kaplje u uređaj.

2.4 Unutarnje osvjetljenje

UPOZORENJE!

Opasnost od povrede.

- Vidljivo LED zračenje, ne gledajte izravno u žaruljicu.
- Za zamjenu unutarnjeg osvjetljenja obratite se ovlaštenom servisu.

2.5 Održavanje i čišćenje

UPOZORENJE!

Opasnost od ozljeda ili oštećenja uređaja.



Upozorenje: Opasnost od požara/ Zapaljivi materijali. Uređaj sadrži zapaljivi plin, propan (R290), plin s visokom razinom ekološke kompatibilnosti. Držite vatru i izvore paljenja dalje od uređaja. Pazite da ne uzrokuje oštećenje u sustavu hlađenja koji sadrži propan.

- Za čišćenje uređaja nemojte koristiti raspršivač vode i paru.
- Očistite uređaj vlažnom mekom krpom. Koristite samo neutralne deterdžente. Nikada ne koristite abrazivna sredstva, abrazivne spužvice za ribanje, otapala ili metalne predmete.
- Budite pažljivi prilikom čišćenja uređaja kako biste spriječili oštećenje sustava hlađenja.

2.6 Kompresor

UPOZORENJE!

Opasnost od oštećenja uređaja.

- Kompresor i kompresorski sustav u sušilici napunjen je posebnim sredstvom koje ne sadrži kloro-fluoro-ugljikovodike. Sustav uvijek mora biti hermetički zatvoren. Oštećenje sustava može prouzročiti curenje.

2.7 Servis

- Za popravak uređaja obratite se ovlaštenom servisnom centru. Koristite samo originalne rezervne dijelove.

- Imajte na umu da samostalni ili neprofesionalni popravak može imati sigurnosne posljedice i može poništiti jamstvo.
- Sljedeći rezervni dijelovi dostupni su najmanje 10 godina nakon ukidanja modela: brtve i brtvila, prekidači i tipke, kondenzacijske pumpe, blokade vrata, motori i četkice motora, prijenos između motora i bubnja, ventilator i ventilatorski kotači, bubnjeve i ležajeve, cijevi za vodu i povezane opreme uključujući crijeva, ventile i filtre, kabele i utikače, tiskane pločice, elektronički zasloni, termostati i senzori temperature, ažuriranja softvera (uključujući softver za resetiranje), opruge, grijače i grijače elemente, električni osigurači (odvojeno ili zajedno isporučeni), zatezna remenica, zatezni valjak, vrata, brtve na vratima, ručke vrata, sklopovi brave vrata i šarke, filtere za vlakna, filtri za zrak, plastične periferne jedinice, spremnik za kondenzat. Trajanje u vašoj zemlji može biti dulje. Za više informacija posjetite našu internetsku stranicu.
- Imajte na umu da su neki od tih rezervnih dijelova dostupni samo profesionalnim serviserima i da nisu svi rezervni dijelovi relevantni za sve modele.
- Što se tiče žarulje(a) unutar ovog proizvoda i rezervnih žarulja koje se prodaju zasebno: Ove žarulje namijenjene su da izdrže ekstremne fizičke uvjete u kućanskim uređajima, poput temperature, vibracija, vlage ili namijenjene su signalizaciji informacija o radnom stanju uređaja. Nisu namijenjene za druge primjene i nisu pogodne za osvjetljenje u kućanstvu.

2.8 Odlaganje

UPOZORENJE!

Opasnost od ozljeda ili gušenja.



Upozorenje: Opasnost od požara / Opasnost od oštećenja stvari i oštećenja uređaja.

- Iskopčajte uređaj iz električne iz vodovodne mreže.

- Odrežite električni kabel za napajanje u blizini uređaja i bacite ga.
- Uređaj sadrži zapaljivi plin (R290). Za informacije o pravilnom odlaganju uređaja kontaktirajte lokalnu komunalnu službu.
- Uklonite bravu na vratima kako biste spriječili zatvaranje djece ili kućnih ljubimaca u bubnju.
- Uređaj odložite u otpad u skladu s lokalnim propisima za odlaganje električne i elektroničke opreme (WEEE).

3. OPIS PROIZVODA

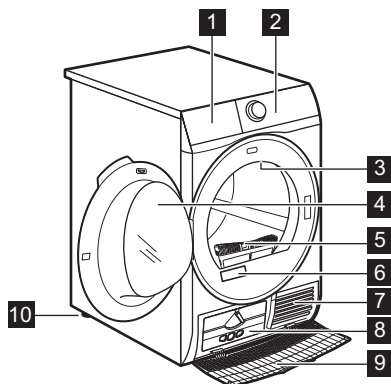

- 1** Spremnik vode
- 2** Upravljačka ploča
- 3** Unutarnje svjetlo
- 4** Vrata uređaja
- 5** Filtar
- 6** Natpisna pločica
- 7** Otvori za protok zraka
- 8** Poklopec kondenzatora

- 9** Pokrov kondenzatora
- 10** Podeseive nožice



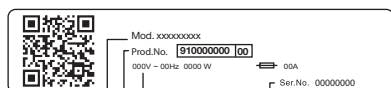

Radi lakšeg stavljanja rublja ili instalacije, smjer otvaranja vrata može se promijeniti (pogledajte zasebnu uputu).



Na natpisnoj pločici stoji:

- A. QR kod
- B. naziv modela
- C. broj proizvoda
- D. električne klase
- E. serijski broj

Skenirajte **QR kod** pomoću kamere kako biste preuzeli našu aplikaciju iz trgovine aplikacija na svojem pametnom uređaju i slijedite potrebne korake. Registrirajte proizvod i iskoristite ga na najbolji mogući način.

-  Pristupite pojedinostima vašeg uređaja, dokumentaciji i artiklima o načinu korištenja najboljih značajki (Korisnički priručnik također je dostupan na electrolux.com/manuals)
-  Pronađite savjete o korištenju, rješavanju problema, informacije o servisu i popravcima (također dostupne na electrolux.com/support)
-  Kupite pribor, potrošni materijal i originalne rezervne dijelove za vaš uređaj (također dostupno na electrolux.com/shop)

3.1 Električni priključak

Na kraju postavljanja možete priključiti mrežni utikač u utičnicu.

Na natpisnoj pločici i u poglavlju „Tehnički podaci” navedene su potrebne električne vrijednosti. Provjerite jesu li kompatibilne s mrežnim napajanjem.

Provjerite može li vaša kućna električna instalacija podnijeti maksimalno potrebno opterećenje, uzimajući u obzir i sve druge uređaje koji mogu biti u upotrebi.

Spojite uređaj na uzemljenu utičnicu.

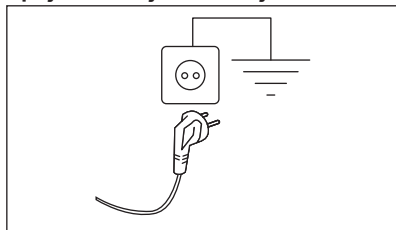

Kabel električnog napajanja nakon postavljanja uređaja mora biti lako dostupan.

Za bilo kakve električne radove potrebne za postavljanje ovog uređaja obratite se našem ovlaštenom servisnom centru.

Proizvođač ne prihvaća nikakvu odgovornost za štetu ili ozljede zbog nepoštivanja gornjih sigurnosnih mjera opreza.

4. TEHNIČKI PODACI

Visina x Širina x Dubina	85,0 x 59,6 x 66,2 cm
Maks. dubina s otvorenim vratima uređaja	110,7 cm
Maks. širina s otvorenim vratima uređaja	95,8 cm
Namjestiva visina	85,0 cm (+ 1,5 cm - podešavanje nožica)
Zapremnina bubnja	118 l
Maksimalno punjenje	9,0 kg
Napon	230 V
Frekvencija	50 Hz
Emisija buke koja se prenosi zrakom za ciklus sušenja Eco programa pri maksimalnoj količini rublja	63 dB(A)

Ukupna snaga	700 W
Vrsta upotrebe	Kućanstvo
Dopuštena okolna temperatura	+ 5 °C do + 35 °C
Razina zaštite od prodora krutih čestica i vlage osigurana je zaštitnim poklopcem, osim ako niskonaponska oprema nema zaštitu od vlage	IPX4
Oznaka plina rashladnog sredstva	R290
Težina	0,149 kg

5. UPRAVLJAČKA PLOČA

5.1 Upravljačka ploča

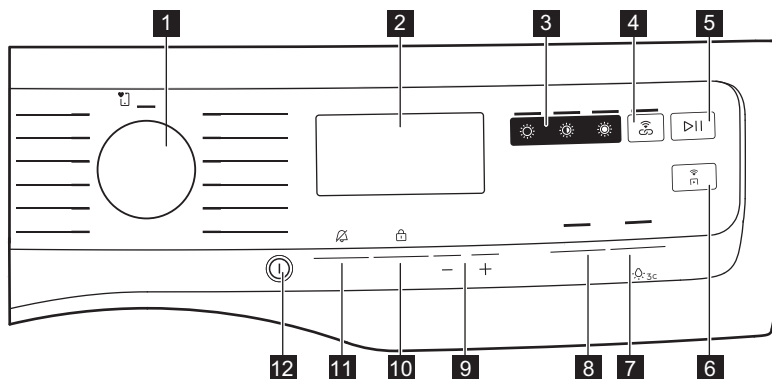

- 1** Programator
- 2** Zaslona
- 3** Izravan pristup razini suhoće:
 - ☀ Extra Dry (Ekstra suho) dodirna tipka
 - ☀ Cupboard (Suho za ormar) dodirna tipka
 - ☀ Iron Dry (Suho za glačanje) dodirna tipka
- 4** 📶 SyncDry dodirna tipka
- 5** ▶|| Start/Pause (Start/Pauza) dodirna tipka
- 6** 📶 Remote dodirna tipka
- 7** 📢 Extra Silent (Extra suho) dodirna tipka
- 8** ↺ Reverse Plus (Okretanje PLUS) dodirna tipka
- 9** →|⏸ Finish In (Završi u) dodirni gumbi
- 10** ⏰ Time Dry (Vremensko sušenje) dodirna tipka
- 11** 🧥 Extra Antcrease (Zaštita od gužvanja) dodirna tipka
- 12** ⏻ Gumb On/Off



Pritisnite dodirne tipke tako da je prst u području sa simbolom ili nazivom opcije. Prilikom rukovanja upravljačkom pločom ne nosite rukavice. Pobrinite se da upravljačka ploča bude uvijek čista i suha.

5.2 Zaslou





Simbol na zaslonu	Opis simbola
	SmartLeaf
	opcija vremenskog sušenja uključena
	završite s opcijom uključeno
	Indikator obavijesti
	opcija daljinskog pokretanja je uključena
	indikator: <i>provjerite izmjenjivač topline</i>
	indikator: <i>čišćenje filtra</i>
	indikator: <i>ispraznite spremnik za vodu</i>
	uključena je opcija ekstra tiho
	roditeljska zaštita uključena
	uključena je dodatna opcija protiv gužvanja
	svjetlo u bubnju je uključeno
	alarm završetka je isključen
	pogrešan odabir ili omiljena pozicija nije spremljena
	indikator: <i>faza sušenja</i>
	indikator: <i>faza hlađenja</i>
	indikator: <i>faza protiv gužvanja</i>
1 : 50	trajanje programa
: 10.2 : 00	odabir vremenskog sušenja (10 min - 2 h)
1h.24h	završetak odabira (1 h - 24 h)

5.3 SmartLeaf povratne informacije

SmartLeaf povratne informacije usmjeravaju korisnika prema energetski učinkovitijem sušenju odjeće.

SmartLeaf povratne informacije procjenjuju na koji je program „Ekološki kompatibilan“ na temelju potrošnje energije u odnosu na ocijenjeni kapacitet programa.

Postoje tri različite razine SmartLeaf povratnih informacija koje su označene ikonom lista (zeleno boja):

1. Na zaslonu ili aplikaciji nije upaljen list koji označava prosječnu razinu potrošnje ili nema oznake (za cikluse koji se temelje na vremenu).
2.  jedan list označava dobru razinu potrošnje energije.
3.  dva lista označavaju najbolju razinu potrošnje.

6. BROJČANIK I TIPKE

6.1 Uvod



Opcije/funkcije nisu dostupne u svim programima sušenja. Provjerite kompatibilnost između opcija/funkcija i programa sušenja u odjeljku "Tablica opcija". Opcija/funkcija može isključiti drugu, u ovom slučaju uređaj vam ne dopušta da podesite nekompatibilne opcije.

6.2 Gumb On/Off

Pritisnite i kratko zadržite ovaj gumb nekoliko sekundi za uključivanje ili isključivanje uređaja. Namjenski zvučni signal pri uključivanju ili isključivanju uređaja uključuje se svjetlo i zaslon, a Start/Pause (Start/Pauza) pulsiranje gumba.



Zadani odabrani program prilikom uključivanja uređaja uvijek je program Eco, također i nakon aktiviranja iz stanja mirovanja.

6.3 Programator

Okretanjem programatora moguće je odabrati željeni program.



6.4 SmartSelect

Ova nova značajka osmišljena je s ciljem poboljšanja održivosti ciklusa sušenja, njege i održavanja tkanina te iskustva potrošača. Ovo novo područje sučelja namijenjeno je vođenju korisnika kroz održive izbore i pružanja poboljšanog i izravnog načina odabira najpoželjnijih ciklusa i opcija uz minimalan trud. Pokazatelj održivosti bit će dana putem SmartLeaf indikatora (vidi poglavlje *Upravljačka ploča: SmartLeaf povratne informacije*).

Razine suhoće

Jednostavan izravan pristup razini suhoće jednim dodirnom.

Za sušenje su moguća tri odabira su:

1.  Iron Dry (Suho za glačanje)
Ova se opcija preporučuje za sušenje rublja koje je prikladno za glačanje.
2.  Cupboard (Suho za ormar)
To je zadana razina sušenja odabrana za većinu programa i označena je za predmete koje treba spremati.
3.  Extra Dry (Ekstra suho)
Ova se opcija preporučuje za ručnike.



Za uključivanje jedne od ovih opcija okrenite programator na željeni program. Uključuje se indikatorsko svjetlo zadane razine suhoće. Za promjenu dodirnite odgovarajuću ikonu.

SyncDry

Ova funkcija omogućuje da sušilica automatski postavi najprikladniji program koji odgovara zadnjem programu pranja koji je nedavno korišten. Sve što trebate je pokrenuti program sušenja nakon punjenja sušilice. Nisu potrebne druge postavke programa ili opcije u sušilici.

Nakon što je program pranja završen, perilica rublja prenosi podatke o programu putem kućnog Wi-Fi usmjernika na Electrolux oblak, kao i na vašu sušilicu.



Za korištenje funkcije SyncDry, Electrolux sušilica i perilica rublja moraju biti uparene s našom aplikacijom.

Za uključivanje funkcije:

1. Nakon što se ciklus pranja završi, stavite čisto rublje u sušilicu.
2. Dodirnite gumb **SyncDry**.
3. Svi simboli na zaslonu bit će osvijetljeni osim ikone **Wi-Fi** koja pokreću animaciju nekoliko sekundi dok uređaj preuzima podatke iz oblaka.
4. Zaslom će se automatski ažurirati preporučenim programom. Ako preuzimanje podataka ne uspije nakon 10 sekundi, LED žaruljica gumba se isključuje i uređaj oglašava zvučni signal pogreške. Zatim se vraća prethodno odabrani program.
5. Za početak postupka sušenja dodirnite gumb Start/Pauza (Start/Pauza).



Kada je postavljen program **SyncDry**, korisnik i dalje može mijenjati opcije ili odabrati drugi program okretanjem regulatora ili uporabom aplikacije. U tim slučajevima LED žaruljica gumba **SyncDry** će se isključiti kako bi naznačila da program više nije preporučen; **SyncDry** automatski program može se ponovno odabrati ponovnim pritiskom na odgovarajući gumb dok podaci ne budu dostupni na Oblaku.

6.5 Extra Anticrease (Zaštita od gužvanja)

Ova opcija produljuje fazu protiv gužvanja za 90 minuta ili na kraju ciklusa sušenja. Ova funkcija smanjuje nabore. Rublje se može izvadići tijekom faze protiv gužvanja.

6.6 Time Dry (Vremensko sušenje)

Možete postaviti trajanje programa, od najmanje 10 minuta do najviše 2 sata. Potrebno trajanje ovisi o količini rublja u uređaju.



Preporučamo podešavanje kratkog vremena trajanja za male količine rublja ili za samo jedan komad odjeće.

SAVJET ZA VREMENSKO SUŠENJE

10 - 20 min	djelovanje samo hladnog zraka (bez grijača).
20 - 40 min	dodatno sušenje za poboljšanje suhoće nakon prethodnog ciklusa sušenja.
>40 min	potpuno sušenje male količine rublja do 4 kg, dobro centrifugirano (> 1200 o/min).

6.7 🌀 Time Dry (Vremensko sušenje) uklj Wool (Vuna) program

Opcija prikladna za program Wool (Vuna), za podešavanje razine suhoćel.

6.8 →🕒 Finish In (Završi u)



Ova opcija omogućuje odabir vremena u kojem bi program trebao završiti. Nakon aktiviranja, uređaj čeka pravi trenutak za početak postupka sušenja.

Finish In (Završi u) vrijeme je zbroj vremena čekanja i vremena sušenja.

6.9 ↺ Reverse Plus (Okretanje PLUS)

Povećajte broj okreta bubnja kako biste smanjili uvijanje i zaplitanje predmeta. Da bi se povećala jednolikost rezultata sušenja i smanjili nabori. Preporučuje se za velike ili dugačke predmete (npr. plahte, hlače, duge haljine).

6.10 🔇 Extra Silent (Extra suho)

Uređaj radi uz nisku razinu buke bez utjecaja na kvalitetu sušenja. Uređaj radi sporije uz dulje vrijeme ciklusa.

6.11 ▶|| Start/Pause (Start/Pauza)

Za pokretanje, pauziranje uređaja ili prekidanje pokrenutog programa, dodirnite gumb ▶|| Start/Pause (Start/Pauza).

6.12 📶 Remote

Brzim dodirnom ovog gumba 📶 uključuje se funkcija Daljinsko pokretanje koja vam omogućuje da daljinski pokrenete, pauzirate i zaustavite uređaj.

Uključuje se odgovarajuća led lampica i na zaslonu se pojavljuje odgovarajuća ikona.

Za izlaz iz ovog stanja ponovno dodirnite gumb; odgovarajuća ikona ga isključuje.



Ako su vrata otvorena, Remote je isključeno.

7. 📶 WI-FI - POSTAVLJANJE VEZE

Ovo poglavlje opisuje kako spojiti pametni uređaj na Wi-Fi mrežu i povezati ga s mobilnim uređajem.

Pomoću ove funkcije možete primati obavijesti, nadzirati i kontrolirati sušilicu rublja s mobilnih uređaja.

Funkcija Wi-Fi je isključena kao tvornički zadana postavka.

Za povezivanje uređaja kako biste uživali u cijelom nizu potrebnih značajki i usluga potrebno vam je:

- Kućna bežična mreža s internetskom vezom.
- Mobilni uređaj spojen na bežičnu mrežu.

Frekvencija	2,412 - 2,472 GHz za europsko tržište
Protokol	IEEE 802,11b/g/n
Maks. snaga	< 20dBm
Šifriranje	WPA, WPA2, WPA3

7.1 QR kod na natpisnoj pločici

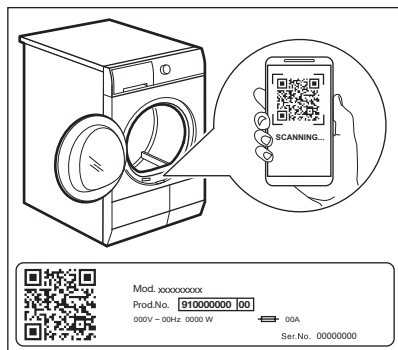

QR kod može se koristiti na dva načina:

- Skenirajte QR kod putem ugrađene aplikacije kamere kako biste preuzeli našu aplikaciju iz trgovine App Store na svojem pametnom uređaju i slijedite potrebne korake.
- Uparivanje pametnog uređaja s uređajem radi jednostavnijeg postupka. Skenirajte QR kod skenerom QR koda ugrađenim u našu aplikaciju.

7.2 Instaliranje naše aplikacije

Prilikom povezivanja sušilice s aplikacijom, stanite blizu nje sa svojim pametnim uređajem.

Provjerite je li vaš pametni uređaj povezan s bežičnom mrežom.

1. Idite na App Store na vašem pametnom uređaju ili skenirajte QR kod (*pogledajte odjeljak „QR kod na nazivnoj pločici“*).
2. Preuzmite i instalirajte našu aplikaciju.
3. Uvjerite se da ste pokrenuli Wi-fi vezu na sušilici. Ako niste, idite na odabir ispod.
4. Pokrenite aplikaciju. Odaberite državu i jezik i prijavite se s vašom adresom e-pošte i lozinkom. Ako nemate račun, kreirajte novi račun slijedeći upute u našoj aplikaciji.

7.3 Konfiguracija bežične veze

Prije nego što započnete konfiguraciju, preuzmite i instalirajte našu aplikaciju na svoj pametni uređaj.

1. Pritisnite gumb on/off da biste uključili uređaj.
2. Pričekajte približno 8 sekundi.
3. Pritisnite i držite pritisnutom gumb Remote otprilike 5 sekunde dok ne začujete jedan 'klik'.

Simboli: Na zaslonu se pojavljuje i . Nakon nekoliko sekundi treperi samo simbol:

ostaje. Uređaj pokreće vezu, a za aktiviranje bežičnog modula potrebno je oko 10 sekundi. Kad je spremno simbol: (**Access Point**) se pojavljuje na zaslonu. **Access Point** je otvorena oko 5 minute.

4. Konfigurirajte našu aplikaciju na vašem pametnom uređaju i slijedite upute na zaslonu za povezivanje uređaja s vašom WiFi mrežom.
5. Ako je veza uspostavljena, simbol je isključen i ikona WiFi ostaje stalno upaljena.



Svaki put kada uključite uređaj, uređaj će se automatski pokušati spojiti na mrežu.

Nakon uspostavljanja veze simbol: prestaju bljeskati.

Povezivanje na drugu mrežu (ponovno otvaranje pristupne točke)

Svaki put kad korisnik dodirne i zadrži gumb Remote na 5 sekundi, pristupna točka će se otvoriti i emitirati. Nove vjerodajnice mreže koje su primljene u tom trenutku prepisat će prethodno pohranjene vjerodajnice i uređaj se zatim povezati s novom Wi-Fi mrežom.

Isključivanje Wi-Fi-ja

Ako korisnik odluči da više ne povezuje uređaj s Wi-Fi mrežom, dodirne i 10 sekundi zadrži gumb Remote, uređaj se resetira i isključuje.

Na zaslonu se prikazuje samo 5 sekundi dok su svi ostali indikatori na upravljačkoj ploči isključeni.

Nakon resetiranja, zaslon se vraća u početno stanje s isključenom ikonom Wi-Fi .

7.4 Remote



Naša aplikacija omogućava vam da kontrolirate pranje vašeg rublja putem mobilnog uređaja. Sadrži veliki broj programa, korisnih značajki i informacija o proizvodima koji su savršeno prilagođeni uređaju. Kroz aplikaciju možete odabrati programe koji su već dostupni na upravljačkoj ploči uređaja i također otključati dodatne programe dostupne samo s mobilnog uređaja. Dodatni se programi mogu mijenjati tijekom vremena, zajedno s novim verzijama aplikacije. To je prilagođena njega rublja - sve s vašeg mobilnog uređaja.

Daljinsko pokretanje omogućuje vam pokretanje ciklusa daljinskim upravljačem.



Daljinska kontrola automatski se uključuje kad pritisnete gumb  Start/ Pause (Start/Pauza) za pokretanje programa, ali je također moguće i pokrenuti program sušenja na daljinu.

Remote

Brzim dodirnom ove gumba uključuje se funkcija Daljinsko pokretanje koja vam omogućuje da daljinski pokrenete, pauzirate i zaustavite uređaj.

Uključuje se odgovarajuća led lampica i na zaslonu se pojavljuje odgovarajuća ikona.



Ako program postavite putem aplikacije, a on se ne podudara s položajem gumba, tekst  se prikazuje naizmjenično s trajanjem programa.

Pritisnite i dulje držite ovu tipku kako biste omogućili druge dvije funkcije:

- držite ga pritisnutim 5 sekundi za povezivanje na drugu mrežu.

- držite je pritisnutom 10 sekundi dok se ne oglasi dvostruki zvučni signal i na zaslonu se pojavi  : za resetiranje mrežnih vjerodajnica.

7.5 Bežično ažuriranje

UPOZORENJE!

Tijekom ažuriranja toplo se preporučuje da uređaj ne isključujete ili iskopčajete iz napajanja.

Aplikacija može predložiti ažuriranje za preuzimanje novih značajki.

Ažuriranje se prihvaća samo putem aplikacije.

Ako program radi, aplikacija će pokazati obavijest da će se ažuriranje pokrenuti na kraju programa.

Tijekom ažuriranja na zaslonu uređaja prikazuje se .

Uređaj će se moći ponovno koristiti na kraju ažuriranja bez ikakve obavijesti o uspješnom ažuriranju.

Ako dođe do pogreške, uređaj će na zaslonu prikazati : jednostavno pritisnite bilo koju tipku ili krenite programator kako biste se vratili na normalnu uporabu.

7.6 Wi-Fi Always On (uvijek uključeno)

Funkcija Wi-Fi Always On može se aktivirati samo putem naše aplikacije.

Ova funkcija povezuje uređaj s mrežom, čak i kada je uređaj isključen, kako biste ga uvijek mogli daljinski uključiti i njime upravljati s vašeg uređaja.

Indikator  se povremeno uključuje i isključuje.

Uređaj je moguće uključiti pritiskom na gumb  (On/Off) ili putem aplikacije.



Funkcija Wi-Fi Always On može utjecati na potrošnju energije. Funkcija Wi-Fi Always On onemogućena je prema zadanim postavkama.

8. PROGRAMI

8.1 Naša aplikacija i dodatni skriveni programi

Naša aplikacija omogućuje vam **široki izbor dodatnih skrivenih programa**. Povežite uređaj na našu aplikaciju i moći ćete odabrati program koji najviše odgovara vašim potrebama.













Nazivi programa podložni su promjenama ovisno o zahtjevima tržišta bez prethodne obavijesti. Aplikacija će vam dati potpuni opis svakog programa.

Brzi 3 kg Trening oprema Rugbi oprema Oprema za skijanje Popluni Zavjese	Jastuci Ručnici Dlaka kućnih ljubimaca Lako glačanje Anti-alergijski para Traper	Program za dječju odeću Posteljina Stalak za sušenje Osvježavanje
---	---	--

8.2 Tablica programa

Program	Količina punjenja 1)	Značajke / Vrsta tkanine ²⁾
MyFavourite (MyFavourite)		Korisnik može postaviti favorit program u aplikaciji. Prema zadanim postavkama zna toj poziciji nije konfiguriran nijedan program. Nakon što je postavljen, favorit program može se odabrati putem naše aplikacije i upravljačke ploče.
Eco 3) 4)	9,0 kg	Program je prikladan za sušenje vlažnog rublja od pamuka i najučinkovitiji je program u pogledu potrošnje energije za sušenje vlažnog pamučnog rublja. Razina suhoće nije podesiva i postavljena je prema zadanim postavkama na Cupboard (Suho za ormar) / spreman za pohranu.
MixCare (Brzo miješano)	6,0 kg	Namijenjen za rutinsko sušenje onoga što perete bez sortiranja. Ravnomjerno suši odeću napravljenu od pamuka, mješavine pamuka i sintetike i sintetike.
Cottons (Pamuk)	9,0 kg	Program za pranje bijelog i šarenog pamučnog rublja. Zadana postavka za razinu suhoće „spreman za pohranu”.
Synthetics (Sintetika)	4,0 kg	Miješano rublje koje sadrži uglavnom sintetička vlakna poput poliestera, poliamida itd.
Delicate (Osjetljivo)	2,0 kg	Preporučuje se za generičke osjetljive tkanine poput viskoze, rajona, akrila i njihovih mješavina.
Wool (Vuna)	1,0 kg	Nježno suši strojno i ručno perive vunene predmete. Izvadite odeću odmah nakon završetka programa.

Program	Količina punjenja 1)	Značajke / Vrsta tkanine ²⁾
Silk (Svila) 	0,5 kg	Čuva oblik osjetljive strojno i ručno perive svilene odjeće te smanjuje nabore nježnim toplim zrakom i mekim pokretima. 
Down Jacket (Pernata jakna) 	2,0 kg	Automatski program koji precizno suši čak i unutarnju izolaciju jakni s punjenjem od perja, paperja ili sintetike. Održava izgled odjeće i toplinsku funkcionalnost. 
Hygiene (Higijena) 	5,0 kg	Suši i dezinficira vašu odjeću i druge predmete održavajući temperaturu iznad 60 °C tijekom vremena, uklanjajući 99,9% bakterija i virusa ⁵⁾ . Opaska: Ovaj ciklus treba koristiti samo za vlažne predmete. Nije prikladan za osjetljive tkanine. 
Outdoor 	2,0 kg	Održava funkcionalnost tkanina za boravak u prirodi izrađenih od tehničkog tekstila i vraća vodonepropusnost voodopornim jaknama i nepropusnim jaknama s uklonjivim podstavama (prikladan za sušenje u sušilnici). 
Sportswear (Sportka lagana odjeća)	4,0 kg	Suši generičku sportsku odjeću izrađenu od sintetičkih vlakana uključujući poliester, mješavine elastana i poliamid. 
Bedlinen (Posteljina) XL	4,5 kg	Suši do tri kompleta posteljina odjednom. Minimizira uvrtnje i zapetljavanja velikih predmeta kako bi se osiguralo da svaka posteljina dosegne jednoliku suhoću bez mokrih mjesta. 

1) Maksimalna težina odnosi se na suhe predmete.

2) Za značenje oznaka tkanine, pogledajte poglavlje *SAVJETI I PREPORUKE: Priprema rublja*.

3) Ovo je referentni program koji se koristi za procjenu sukladnosti s propisima EU o ekološkom dizajnu i energetskim oznakama, Reg. (EU) 2023/2533 i Reg. (EU) 2023/2534. Ovaj program može sušiti pamučno rublje od početnog sadržaja vlage punjenja od 60 % do ciljnog konačnog sadržaja vlage punjenja od 0 %.

4) Eco program je ekvivalentan programu " Cottons (Pamuk) Eco" koji je "Standardni program za pranje pamuka" u skladu s Uredbom Komisije br. 392/2012. Prikladan je za sušenje normalno vlažnog pamučnog rublja.

5) Testirano na bakterije *Escherichia coli*, *Candida albicans* i MS2 Bacteriophage. Nezavisno ispitivanje provedeno od strane Swisstest Testmaterialien AG 2021. godine (izvješće o ispitivanju br. 20212038).

8.3 Woolmark Wool Care - Plava



Ciklus sušenja vune ovog uređaja testirala je i odobrila tvrtka Woolmark. Ciklus je prikladan za sušenje odjeće od vune s oznakom „hand wash“ (ručno pranje) ako se peru na programu ručnog pranja kojeg odobrava Woolmark i suše u skladu s uputama proizvođača. M2140
Woolmark simbol je oznaka certifikacije u mnogim državama.

8.4 Kompatibilnost opcija programa

Programi ¹⁾	☀ Dryness Level (Sušenje)			Extra Anticrease (Zaštita od gužvanja)	Reverse Plus (Okretanje PLUS)	Extra Silent (Extra suho)	Time Dry (Vremensko sušenje)
	☀	☀	☀				
MyFavourite (MyFavourite)	Ovisi o programu spremljenom u aplikaciji.						
Eco	■			■			
MixCare (Brzo miješano)	■	■		■	■		■
Cottons (Pamuk)	■	■	■	■	■	■	■
Synthetics (Sintetika)	■	■	■	■	■	■	■
Delicate (Osjetljivo)		■		■			
Wool (Vuna)							■ 2)
Silk (Svila)		■		■			
Down Jacket (Pernata jakna)	■	■		■			
Hygiene (Higijena)	■			■			
Outdoor		■		■			
Sportswear (Sportka lagana odjeća)		■		■			

Programi ¹⁾	Dryness Level (Sušenje)	Extra Anticrease (Zaštita od gužvanja)	Reverse Plus (Okretanje PLUS)	Extra Silent (Extra suho)	Time Dry (Vremensko sušenje)
Bedinen (Posteljina) XL	■	■	■	■	■

1) Zajedno s programom možete postaviti 1 ili više opcija. Za njihovo uključivanje ili isključivanje pritisnite odgovarajuću dodirnu tipku.

2) Pogledajte poglavlje OPCIJE: Vremensko sušenje u programu Vuna

9. POSTAVKE

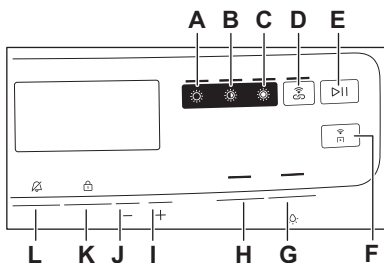

- A. Iron Dry (Suho za glačanje) dodirni gumb za suhoću
- B. Cupboard (Suho za ormar) dodirni gumb za suhoću
- C. Extra Dry (Ekstra suho) dodirni gumb za suhoću
- D. SyncDry dodirna tipka
- E. Start/Pause (Start/Pauza) dodirna tipka
- F. Remote dodirna tipka
- G. Extra Silent (Extra suho) dodirna tipka
- H. Reverse Plus (Okretanje PLUS) dodirna tipka
- I. Finish In (Završi u) dodirni gumb za smanjenje vremena
- J. Finish In (Završi u) dodirni gumb za povećanje vremena
- K. Time Dry (Vremensko sušenje) dodirna tipka
- L. Extra Anticrease (Zaštita od gužvanja) dodirna tipka

9.1 Funkcija sigurnosne blokade za djecu

Ova opcija sprječava da se djeca igraju s uređajem dok program radi. Dodirne tipke su zaključane.

Samo je tipka Uključeno/Isključeno otključana.

Uključivanje opcije roditeljska zaštita:

1. Pritisnite tipku on / off za aktiviranje uređaja.
2. Pritisnite i nekoliko sekundi držite dodirnu gumb (K).

Uključuje se indikator roditeljska zaštita.



Moguće je isključiti opciju roditeljska zaštita dok program radi. Pritisnite i držite iste dodirne gumbes sve dok se ne isključi indikator roditeljska zaštita.

9.2 Podešavanje ciljne završne vlažnosti



To može biti potrebno jer na rezultate sušenja utječu brojni uvjeti, npr. vrsta vode, napon napajanja ili temperatura okoline itd.



KAKO POSTIĆI SAVRŠENO SUŠENJE:

1. Pokušajte podesiti opcije razine suhoće (pogledajte opciju *Razina suhoće*).
2. Ako želite dodatno povećati rezultate sušenja rublja, možete izmijeniti zadanu postavku suhoće (pogledajte u nastavku). Ova postavka djeluje s većinom programa, osim s programima **Eco**, **Wool** (Vuna), **Duvel** (Popluni), **Down Jacket** (Perkata jakna), **Refresh** (Osvježavanje) ako su dostupni na uređaju.

Za promjenu zadanog stupnja ciljane završne vlažnosti:

1. Pritisnite tipku on / off za aktiviranje uređaja.
2. Upotrijebite programator da postavite bilo koji program.
3. Istovremeno pritisnite i zadržite tipke **(G)** i **(H)**.

Uključuje se jedan od ovih indikatora:

- -  - maksimalno suho
- -  - više suho rublje
- -  - standardno suho rublje

4. Pritisnite i držite pritisnutima gumbе **(G)** dok se ne uključi indikator odgovarajuće razine.



Ako se zaslon vrati u normalan način rada (prikaže se vrijeme odabranog programa iz 2. koraka), dok se postavlja stupanj završne vlažnosti, ponovo pritisnite i zadržite tipke **(G)** i **(H)** kako biste ušli u način rada "Podešavanje ciljane završne vlažnosti" (prethodno postavljena razina završne vlažnosti će se promijeniti u sljedeću vrijednost).

5. Za prihvaćanje odabranog stupnja završne vlažnosti, istovremeno pritisnite i držite pritisnutima gumbе **(G)** i **(H)**.

Razina suhoće

-  - maksimalno suho

-  - više suho rublje

-  - standardno suho rublje

9.3 Indikator spremnika vode

Osnovna postavka spremnika za vodu je "uključeno". Uključuje se kada program završi ili kada je potrebno isprazniti spremnik za vodu.



Ako je postavljen komplet za izbacivanje kondenzata (dodatna oprema), uređaj automatski izbacuje vodu iz spremnika za vodu. U tom vam slučaju preporučujemo da isključite indikator spremnika za vodu.

Isključivanje indikatora spremnika za vodu:

1. Pritisnite tipku on / off za aktiviranje uređaja.
2. Istovremeno pritisnite i držite pritisnutima tipke **(I)** i **(J)**. Na zaslonu se prikazuje "Off" i indikator spremnika za vodu je isključen. Nakon 5 s zaslon se vraća u normalni način rada.



Za ponovno aktiviranje indikatora spremnika za vodu, ponovite gore opisani postupak. Na zaslonu se prikazuje "On" i indikator spremnika za vodu je uključen.

9.4 End Alert (Zujalo)

Zujalica se oglašava za:

- na kraju ciklusa
- početak i kraj faze protiv gužvanja
- prekid ciklusa

Funkcija zujalice je prema zadanim postavkama uvijek uključena. Tu funkciju možete koristiti za uključivanje ili isključivanje zvuka.



Opciju End Alert (Zujalo) možete aktivirati sa svim programima.

Dodirnite i zadržite gumb **L** oko 3 sekunde kako biste uključili ili isključili zvuk.

9.5 Svjetlo u bubnju je uključeno

Uključuje unutarnje svjetlo u bubnju na 10 sekundi.

Dodirnite i zadržite gumb **G** oko 3 sekunde. Svjetlo unutar bubnja je uključeno.

9.6 Brojač sati rada

Ova funkcija daje mogućnost prikaza ukupnog vremena rada uređaja u satima, koje se broje od trenutka prvog uključivanja. Prikazuje se stvarno vrijeme rada ciklusa (ne uključuje pauze ili vrijeme odgođenog pokretanja).

Za prikazivanje ove vrijednost, postupite na sljedeći način:

1. Uključite uređaj pritiskom gumba **On/Off**.
2. Pritisnite i nekoliko sekundi držite pritisnutima gumb **B** i **C**.
3. Nakon 3 sekunde na zaslonu se prikazuju ukupni sati rada uređaja: npr. ako je vrijeme rada **1276** sati, na zaslonu se prikazuje tekst **Hr** na 2 sekunde, a zatim **12** na 2 sekunde nakon čega slijedi **76**. Ova se vrijednost prikazuje s nizom od dvije znamenke odjednom: prve dvije znamenke označavaju tisuće i stotine,

druge dvije znamenke označavaju desetice i jedinice.

Za izlazak iz ovog načina rada, pritisnite bilo koji gumb, okrenite programator ili isključite uređaj.

9.7 Tvornički zadane postavke

Ova funkcija omogućuje vraćanje tvornički zadanih postavki. Poništiti će se spremljene opcije i načini rada. Također će ukloniti vjerodajnice WiFi mreže iz memorije uređaja i resetirati prilagođene postavke programa.

Za **aktiviranje** ove opcije, slijedite korake u nastavku:

1. Uključite uređaj pritiskom gumba **On/Off**.
2. Pritisnite i nekoliko sekundi držite pritisnutima gumb **C** i **D**.
3. Uređaj će potvrditi rad tako što će prikazati **--**.



Ako postupak ne uspije (može se dogoditi uslijed vremenskog ograničenja ili pogrešne kombinacije gumba), isključite uređaj i ponovite postupak od početka.

10. PRIJE PRVE UPOTREBE



Brave na stražnjem bubnju automatski se uklanjaju kad se sušilica pokrene po prvi put. Moguće je čuti neku buku.

Da biste otključali brave stražnjeg bubnja:

1. Uključite uređaj.
 2. Postavite bilo koji program.
 3. Pritisnite tipku Start/Pauza.
- Bubanj se počinje okretati. Stražnje brave bubnja su deaktivirane.

Prije upotrebe uređaja za sušenje odjeće:

- Obrišite bubanj sušilice vlažnom krpom.
- Započnite jednosatni program s vlažnim rubljem.



Na početku ciklusa sušenja (prvih 3-5 min.) razina zvuka može biti malo povišena. To se događa uslijed pokretanja kompresora. To je normalno za uređaje s kompresorom kao što su hladnjaci i zamrzivači.

10.1 Neobičan miris

Uređaj je tijesno pakiran.

Nakon otvaranja ambalaže, možete osjetiti neobičan miris. To je normalno za potpuno nove proizvode.

Uređaj je napravljen od nekoliko različitih vrsta materijala koji zajedno mogu proizvesti neobičan miris.

Tijekom vremena uporabe, nakon nekoliko ciklusa sušenja neugodan miris postepeno nestane.

10.2 Zvukovi



Tijekom ciklusa sušenja, u različito vrijeme mogu se čuti različiti zvukovi. To su normalni zvukovi rada uređaja.

Rad kompresora.

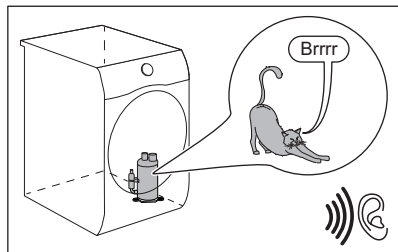

Okretanje bubnja.

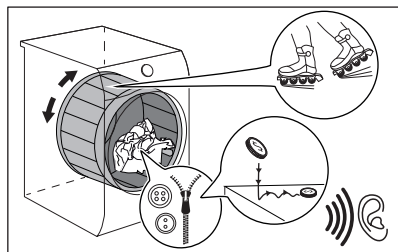

Rad ventilatora.

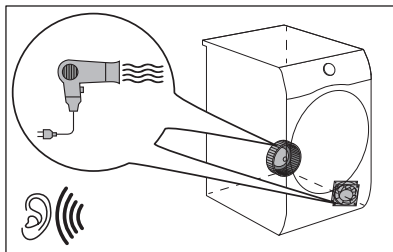

Rad pumpe i prebacivanje kondenzata u spremnik.

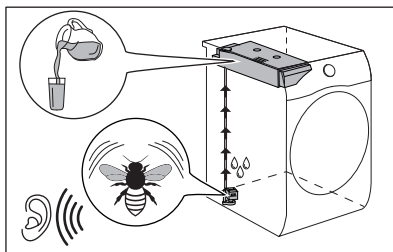

11. SVAKODNEVNA UPORABA

11.1 Početak programa bez odgode pokretanja

1. Priprema rublja i punjenje uređaja.

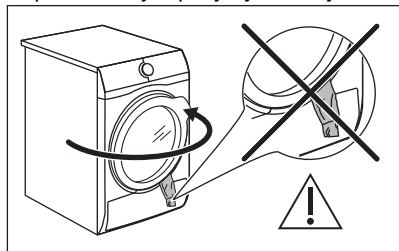

⚠ OPREZ!

Provjerite kada zatvarate vrata da rublje nije zaglavljeno između vrata uređaja i gumene brtve.

2. Pritisnite tipku on / off za aktiviranje uređaja.
 3. Postavite točan program i opcije za vrstu punjenja.
- Na zaslonu se prikazuje trajanje programa.



Stvarno vrijeme sušenja ovisit će o vrsti punjenja (količini i sastavu), sobnoj temperaturi i početnoj vlazi nakon faze centrifugiranja rublja.

4. Pritisnite dodirnu tipku Start/Pause (Start/Pauza).
Program se pokreće.

11.2 Pokretanje programa uz →|🕒 Finish In (Završi u)



Ova opcija omogućuje odabir vremena u kojem bi program trebao završiti. Nakon aktiviranja, uređaj čeka pravi trenutak za početak postupka sušenja.

Finish In (Završi u) vrijeme je zbroj vremena čekanja i vremena sušenja.

Za postavljanje Finish In (Završi u) opcije:

1. Podesite program sušenja i opcije.
2. Pritišćite tipku \oplus ili \ominus dok se na zaslonu ne prikaže željeno vrijeme unutar kojega se program treba završiti (npr. 12h ako se program treba završiti unutar 12 sati.)
3. Dodirnite gumb ▷|| Start/Pause (Start/Pauza). Bubanj se počinje okretati kako bi se izvršila ProSense procjena, ako je predviđeno odabranim programom.
4. Uređaj započinje odbrojavanje do kraja programa, a program će započeti u pravom trenutku za završetak.

11.3 Detekcija SensiCare System punjenja



Tehnologija SensiCare otkriva količinu napunjenosti rubljem koja određuje trajanje programa. Radi s većinom programa.

Nakon dodira gumba ▷|| Start/Pause (Start/Pauza), pokazatelj maksimalnog normiranog punjenja se isključuje, SensiCare System započinje detekciju punjenja rublja:

1. Uređaj detektira opterećenje u prvih 30 sekundi. Tijekom ove faze, crtice za pomicanje prikazuju jednostavnu animaciju. Ako je otkriveno preopterećenje, informacija o preopterećenju prikazat će se 30 sekundi prije nego se zaslon prebaci na prethodni prikaz.
2. Tijekom ove faze bubanj se kratko okreće.
3. Trajanje programa može se prilagoditi na odgovarajući način i može se produžiti ili skratiti.

Na kraju detekcije punjenja, u slučaju **prepunjenog bubnja**, pokazatelj **MAX** treperi na zaslonu:

U tom slučaju, za 30 sekundi, moguće je pauzirati uređaj i ukloniti višak rublja.

Kad izvadite višak rublja, ponovno dodirnite gumb ▷|| Start/Pause (Start/Pauza) za ponovni početak programa. Faza SensiCare može se ponoviti do tri puta (vidi točku 1).

Važno! Ako se količina rublja ne smanji, program sušenja svakako započinje, bez obzira na prepunjenost. U tom slučaju, neće biti moguće jamčiti najbolje rezultate sušenja.



SensiCare System nije dostupan sa svim programima kao što su Wool (Vuna), te programi s kratkim trajanjem.

11.4 Promjena programa

1. Za isključivanje uređaja pritisnite tipku za uključivanje/isključivanje
2. Za uključivanje uređaja pritisnite tipku za uključivanje/isključivanje.
3. Postavite program.

11.5 Na kraju programa

Kad program završi:

- Oglašava se isprekidani zvučni signal.
- Na zaslonu se prikazuje 🕒 : 🕒 🕒
- Indikator 🕒 je uključen.
- Indikatori 🌀 filter i 🔄 spremnik mogu se uključiti.
- Indikator Start/Pause (Start/Pauza) je uključen.

Uređaj nastavlja raditi kako bi faza za sprječavanje pojave nabora radila najmanje 30 minuta ili više ako je bila postavljena opcija Extra Anticrease (Zaštita od gužvanja) (pogledajte odjeljak *Opcija - Extra Anticrease (Zaštita od gužvanja)*).

Faza sprječavanja pojave nabora smanjuje nabore.



Rublje možete izvaditi prije završetka faze sprječavanja pojave nabora. Za bolje rezultate preporučujemo vađenje rublja nakon što je faza gotovo završena.

Kada je faza zaštite sprječavanja pojave nabora završena:

• Na zaslonu se još uvijek pojavljuje  :



• Indikator  je isključen.

• Indikatori  filter i  spremnik ostaju uključeni.

• Indikator Start/Pauza (Start/Pauza) se isključuje.

1. Pritisnite tipku on/off kako biste isključili uređaj.

2. Otvorite vrata uređaja.

3. Izvadite rublje.

4. Zatvorite vrata uređaja.

Mogući uzroci nezadovoljavajućih rezultata sušenja:

- Neadekvatne osnovne postavke razine suhoće. Pogledajte poglavlje *OPCIJE: Razina suhoće - podešavanje ciljne završne vlažnosti*
- Temperatura sobe je preniska ili previsoka. Optimalna sobna temperatura je između 18 °C i 25 °C.



Uvijek očistite filter i ispraznite spremnik za vodu kad program završi.



Ostavite vrata malo otvorena nakon svakog ciklusa kako biste izbjegli vlagu.

11.6 Način rada slabe snage

Kako bi se smanjila potrošnja energije, ova funkcija automatski isključuje uređaj:

- Nakon 5 minuta ako ne pokrenete program.
- Nakon 5 minuta po završetku programa ili faze protiv gužvanja.



Kad uređaj uđe u način rada s niskom snagom, zaslon i ikone se isključuju. Možete je ponovno uključiti pritiskom na tipku on/off i sušilicu.



Zadani odabrani program, nakon ponovnog aktiviranja iz načina rada slabe snage, uvijek je program Eco.



Ako je Wi-Fi uključen i daljinsko upravljanje omogućeno,  ikona daljinskog pokretanja ostaje uključena i kada uređaj uđe u način rada niske snage.

12. SAVJETI

12.1 Priprema rublja



Punjenje bubnja do maksimalnog kapaciteta navedenog u odgovarajućim programima doprinijet će uštedi energije.



Često je odjeća nakon ciklusa pranja zgužvana i zapetljana zajedno. Sušenje zgužvane i zapetljane odjeće nije učinkovito. Kako bi se osigurao ispravan protok zraka i sušenje, preporučuje se protresti rublje i staviti ga u sušilicu jedan po jedan komad.

Za osiguranje ispravnog postupka asušenja:

- Zatvorite zatvarače na rublju.
- Zatvorite zatvarače na navlakama za poplune.
- Ne ostavljajte odvezane trake i vrpce (npr. vrpce na pregačama). Zavežite ih prije početka programa.
- Izvadite sve predmete iz džepova.
- Preokrenite predmete s unutarnjim slojem od pamuka. Pamučni sloj mora biti s vanjske strane.

- Uvijek postavite program prikladan za vrstu rublja.
- Ne stavljajte svijetle i tamne predmete zajedno.
- Koristite prikladan program za pamuk, džersej i pleteno rublje kako biste smanjili pojavu nabora.
- Ne prelazite maksimalnu količinu rublja navedenu u odjeljku programa ili prikazanu na zaslonu.
- Sušite isključivo rublje koje je prikladno za sušenje u sušilici. Pogledajte etikete na predmetima.
- Nemojte sušiti velike i male predmete zajedno. Mali predmeti mogu biti zarobljeni u velikima i ostati mokri.
- Protresite velike predmete i tkanine prije stavljanja u sušilicu. To činite kako bi se izbjegla vlažna mjesta na tkanini nakon ciklusa sušenja.

Etiketa	Opis
	Rublje je prikladno za sušenje u sušilici.
	Rublje je prikladno za sušenje u sušilici pri višim temperaturama.
	Rublje je prikladno za sušenje u sušilici samo pri nižim temperaturama.
	Rublje nije prikladno za sušenje u sušilici.

13. ČIŠĆENJE I ODRŽAVANJE

13.1 Periodični raspored čišćenja

Periodično čišćenje pomaže produžiti vijek trajanja vašeg uređaja.

Ako se uređaj ne koristi dulje vrijeme, iskopčajte uređaj iz utičnice.

Okvirni raspored periodičnog čišćenja:

Čišćenje filtra	Kada pokazatelj bljeska
Ispraznite spremnik za vodu	Kada pokazatelj bljeska
Očistite izmjenjivač topline	Kada pokazatelj bljeska
Očistite senzor vlage	Najmanje 3 ili 4 puta godišnje
Čišćenje bubnja	Svaka dva mjeseca

Očistite upravljačku ploču i kućište

Svaka dva mjeseca

Očistite otvore za protok zraka

Svaka dva mjeseca

U sljedećim odlomcima objašnjeno je kako biste trebali očistiti svaki dio.

13.2 Uklanjanje stranih predmeta



Prije pokretanja ciklusa pranja, provjerite jesu li džepovi prazni i svi labavi dijelovi vezani. Pogledajte poglavlje "Priprema rublja".

Uklonite sve strane predmete koje pronađete u bubnju nakon ciklusa sušenja (npr. metalne kopče, gumbe, kovanice, itd.).

13.3 Čišćenje filtra

Na kraju svakog ciklusa indikator filtra  je uključen i morate očistiti filter.



Filter skuplja vlakna tijekom ciklusa sušenja.



Za postizanje najboljih rezultata sušenja redovito čistite filter. Začepljeni filter uzrokuje duži ciklus sušenja i posljedično povećava potrošnju energije. Filter čistite ručno. Po potrebi upotrijebite usisavač.



OPREZI!

Prilikom čišćenja filtera, vlakna treba baciti u kantu za smeće, a ne ispirati u odvod kako bi se izbjeglo širenje mikroplastike u sustavu iskorištene vode.

1. Otvorite vrata. Povucite filter prema gore.

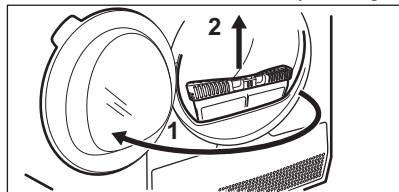

2. Gurnite kvačicu kako biste otvorili filter.

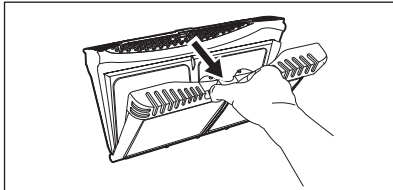

3. Vlakna iz oba unutarnja dijela filtera sakupite rukom.

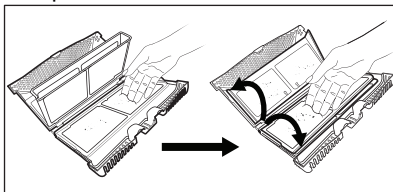

Bacite vlakna u smeće.

4. Po potrebi, očistite filter usisavačem. Zatvorite filter.
5. Po potrebi uklonite vlakna iz utičnice i brtve filtera. Možete koristiti usisavač. Filter umetnite natrag u ležište.

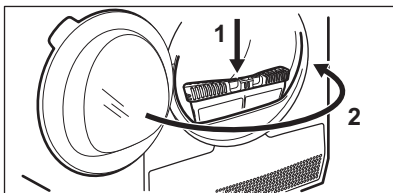
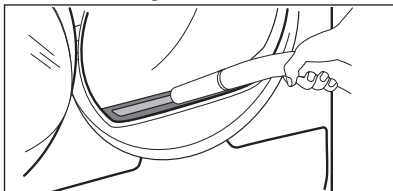

13.4 Pražnjenje spremnika za vodu

Nakon svakog ciklusa sušenja ispraznite spremnik kondenzirane vode.

Ako je spremnik kondenzirane vode pun, program se automatski zaustavlja. Na zaslonu se prikazuje simbol spremnika za vodu  i morate isprazniti spremnik za vodu.

Za pražnjenje spremnika za vodu:

1. Izvucite spremnik za vodu i držite ga u vodoravnom položaju.

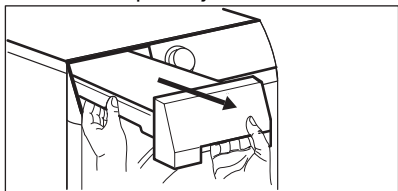

2. Povucite plastični priključak i ispraznite spremnik za vodu u sudoper ili sličnu posudu.

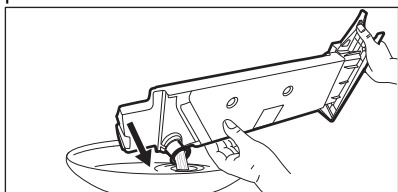

3. Gurnite plastični priključak natrag i vratite spremnik za vodu natrag u položaj.

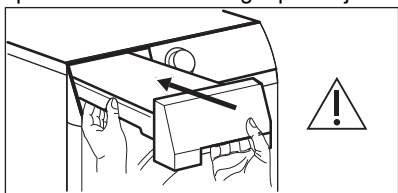

4. Za nastavak programa pritisnite tipku  Start/Pauza.

13.5 Čišćenje kondenzatora

Ako simbol  kondenzatora treperi na zaslonu, pregledajte kondenzator i njegov odjeljak. Ako ima nečistoće, očistite je. Provjerite najmanje jednom u 6 mjeseci.

UPOZORENJE!

Ne dirajte metalnu površinu golim rukama. Opasnost od povrede. Nosite zaštitne rukavice. Pažljivo čistite, kako ne biste oštetili metalnu površinu.

UPOZORENJE!

Nemojte koristiti usisavač s tvrdim nastavkom za uklanjanje dlačica iz kondenzatora jer to može oštetiti rebra kondenzatora i dovesti do slabijeg rada uređaja i duljeg sušenja.

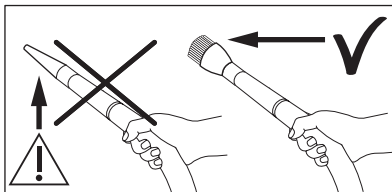

Pregledati:

1. Otvorite vrata. Povucite filtar prema gore.

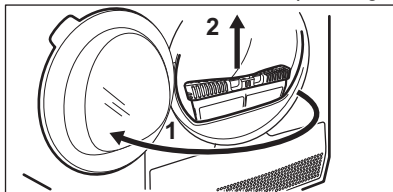

2. Otvorite pokrov kondenzatora.

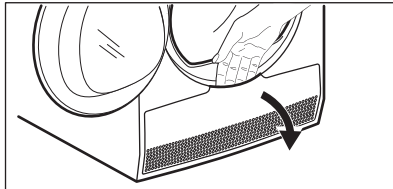

3. Okrenite ručice kako biste otključali poklopac kondenzatora i spustite poklopac kondenzatora.

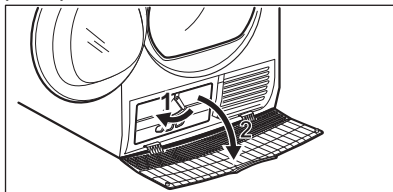

4. Ako je potrebno, izvadite dlačice iz kondenzatora i njegovog odjeljka. Možete upotrebljavati usisavač s nastavkom

četke.

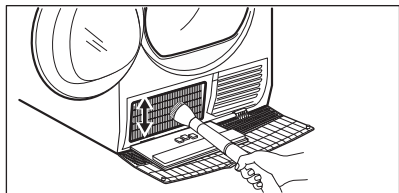

5. Zatvorite poklopac kondenzatora.

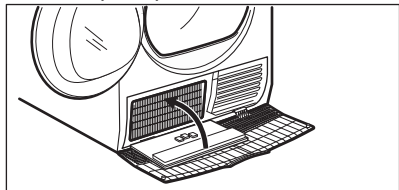

6. Okrećite poluge dok ne kliknu u svoje mjesto.

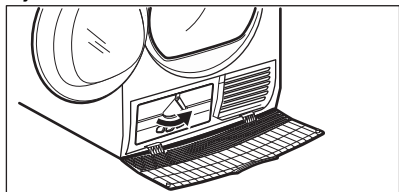

7. Vratite filtar.

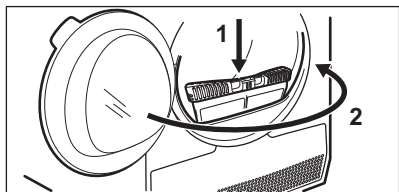

14. RJEŠAVANJE PROBLEMA

⚠ UPOZORENJE!

Pogledajte poglavlja sa sigurnosnim uputama.

14.1 Šifre pogreški

Uređaj se ne pokreće ili se zaustavlja tijekom rada.

Najprije pokušajte pronaći rješenje problema (pogledajte tablicu). Ako se problem ne otkloni, obratite se ovlaštenom servisnom centru.

13.6 Čišćenje bubnja

⚠ UPOZORENJE!

Prije čišćenja uređaja izvucite utikač iz utičnice.

Koristite standardni neutralni deterdžent za čišćenje unutarnje površine i podizača bubnja. Očišćene površine osušite mekanom krpom.

⚠ OPREZ!

Za čišćenje bubnja ne koristite abrazivne materijale ili čeličnu vunu.

13.7 Čišćenje upravljačke ploče i kućišta

Koristite obični neutralni sapun za čišćenje upravljačke ploče i kućišta.

Za čišćenje koristite vlažnu krpu. Očišćene površine osušite mekanom krpom.

⚠ OPREZ!

Ne koristite sredstva za čišćenje namještaja ili sredstva za čišćenje koja mogu uzrokovati rđu.

13.8 Čišćenje otvora za ventilaciju

Usisavačem uklonite dlačice iz otvora za ventilaciju.

UPOZORENJE!

Prije bilo kakve provjere, isključite uređaj.

U slučaju velikih problema oglašava se zvučni signal a zaslom prikazuje šifru pogreške, a gumb  Start/Pause (Start/Pauza) može neprekidno treperiti:

Šifra pogreške	Mogući uzrok	Rješenje
E50	Preopterećenje motora uređaja. Previše rublja ili se zaglavilo u bubnju.	Program nije dovršen. Izvadite rublje iz bubnja, podesite program i ponovno pokrenite ciklus.
E90 ili E91	Unutarnji kvar. Nema komunikacije između elektroničkih elemenata uređaja.	Program nije ispravno dovršen ili se uređaj prerano zaustavio. Isključite i ponovno uključite uređaj. Ako se šifra pogreške i dalje pojavljuje, kontaktirajte ovlašteni servisni centar.
EH0	Napajanje je nestabilno.	Kad uređaj prikazuje EH0 , pričekajte dok napajanje ne bude stabilno prije nego pritisnete start. Ako uređaj pauzira ciklus bez ikakvih naznaka, pritisnite početak ciklusa. Ako se ponovno pojavi upozorenje, provjerite ispravnost kabela napajanja / utičnice ili glavnog napajanja.

Ako se na zaslonu prikazuju druge šifre pogreški, isključite i uključite uređaj. Ako se problem ne otkloni, kontaktirajte ovlašteni servisni centar.

U slučaju različitog problema sa sušilicom rublja, u tablici ispod potražite moguća rješenja.

14.2 Otklanjanje poteškoća

Problem	Moguća rješenja
Ne možete uključiti uređaj.	Provjerite je li kabel napajanja uključen u utičnicu. Provjerite osigurač u ormariću sa osiguračima (kućna instalacija).
Program se ne pokreće.	Pritisnite Start/Pause (Start/Pauza). Provjerite jesu li vrata uređaja zatvorena.
Vrata uređaja se ne zatvaraju.	Provjerite je li filter ispravno ugrađen. Provjerite da rublje nije zaglavljeno između vrata uređaja i gumene brtve.
Uređaj se zaustavlja tijekom rada.	Provjerite je li spremnik za vodu prazan. Pritisnite Start/Pause (Start/Pauza) za ponovno pokretanje programa.
Vrijeme ciklusa je predugo ili daje nezadovoljavajući rezultat sušenja. ¹⁾	Količina rublja je premala, povećajte količinu rublja ili upotrijebite Time Drying (Vrijeme sušenja) program. Provjerite odgovara li težina rublja trajanju programa.
	Provjerite je li filter čist.

Problem	Moguća rješenja
	Rublje je previše mokro. Ponovno centrifugirajte rublje u perilici rublja.
	Pazite da je temperatura prostorije više od +5 °C i niža od +35 °C. Optimalna temperatura prostorije kreće se u rasponu od 18 °C do 25 °C.
	Postavite Time Drying (Vrijeme sušenja) ili Extra Dry (Ekstra suho) program. ²⁾
Aplikacija se ne može spojiti sa sušilicom.	Provjerite je li vaš pametni uređaj spojen na bežičnu mrežu. Provjerite kućnu mrežu i usmjernik. Ponovno pokrenite usmjernik. Ako postoje problemi s bežičnom mrežom, obratite se davatelju bežičnih usluga.
	Sušilica, pametni uređaj ili oboje se moraju ponovno konfigurirati.
Aplikacija se često ne može povezati sa sušilicom.	Pokušajte premjestiti kućni usmjernik što je moguće bliže sušilici ili razmislite o kupnji bežičnog pojačivača doma.
	Isključite mikrovalnu pećnicu. Izbjegavajte istovremenu uporabu mikrovalne pećnice i daljinskog upravljača sušilice. Mikrovalovi ometaju Wi-Fi signal.
Na zaslonu se prikazuje  .	Ako želite postaviti novi program, isključite i uključite uređaj.
	Provjerite jesu li opcije prikladne za program.

1) Nakon maksimalno 5 sati, program se automatski završava.

2) Može se dogoditi da neko područje ostane vlažno prilikom sušenja velikih predmeta (npr. plahti).

Ako rezultati sušenja nisu zadovoljavajući

- Postavljeni program nije ispravan.
- Filtar je začepljen.
- Izmjenjivač topline je začepljen.
- U uređaju je bilo previše rublja.
- Bubanj je prljav.
- Neispravna postavka senzora provodljivosti (za bolju postavku

pogledajte poglavlje "*OPCIJE: razina suhoće - podešavanje ciljne završne vlažnosti*").

- Začepljeni su otvori za protok zraka.
- Temperatura prostorije je preniska ili previsoka (optimalna temperatura prostorije od 18 °C do 25 °C)

15. POTROŠNJA

15.1 Uvod



U korisničkom priručniku nalaze se dvije različite reference za EU energetske oznake i propise o ekološkom dizajnu.

- Reg. (EU) 932/2012 i Reg. (EU) 392/2012 koja vrijedi do 30 lipnja 2025. odnosi se na razrede energetske učinkovitosti od **A+++** do **D**.
- Reg. (EU) 2023/2534 koja vrijedi od 1. srpnja 2025. odnosi se na razrede učinkovitosti energetske oznake od **A** do **G**.



QR kod na energetske naljepnici isporučenoj s uređajem pruža internetsku poveznicu do podataka koji se odnose na performanse uređaja u EU EPREL bazi podataka. Energetsku naljepnicu čuvajte za referencu zajedno s korisničkim priručnikom i svim ostalim dokumentima koji se isporučuju s ovim uređajem.

Iste informacije poput naziva modela i broja proizvoda, koje se nalaze na natpisnoj pločici uređaja, moguće je pronaći i u EPREL-u pomoću poveznice <https://eprel.ec.europa.eu>. Pogledajte poglavlje "Opis proizvoda" za položaj nazivne pločice.

15.2 Legenda

kg	Punjenje rublja.	o/min	Centrifugiranje na
kWh	Potrošnja energije.		
hh:mm	Trajanje programa.		
%	Početna vlaga na kraju faze centrifuge i završna vlaga na kraju programa sušenja. Što je veća centrifuga, veća je i buka pri centrifugiranju, ali je niža početna vlaga i potrošnja energije prilikom sušenja rublja.		

15.3 U skladu s Uredbom Komisije Reg. (EU) 2023/2533, Reg. (EU) 2023/2534 i Reg. (EU) 392/2012.



Sljedeće vrijednosti dobivene su u laboratorijskim uvjetima sukladno odgovarajućim standardima. Podatke mogu promijeniti različiti parametri, na primjer: količina rublja, vrsta rublja i uvjeti okoline. Početni sadržaj vlage u rublju, vrsta vode, napon napajanja i promjene zadanih postavki programa također mogu utjecati na potrošnju energije, trajanje programa sušenja i konačnu vlažnost.

Program	Količina punjenja (kg)	Centrifugiranje na (o/min)	Početna vlažna (%)	Vrijeme sušenja (h:mm)	Potrošnja energije (kWh)	Ciljna završna vlažna (%)
Eco 1) 2)	9,0	1000	60	3:19	1,68	0,0
Eco 1) 2)	4,5	1000	60	1:50	0,86	0,0

1) Ovo je referentni program koji se koristi za procjenu sukladnosti s propisima EU o ekološkom dizajnu i energetskim oznakama, Reg. (EU) 2023/2533 i Reg. (EU) 2023/2534. Ovaj program može sušiti pamučno rublje od početnog sadržaja vlage punjenja od 60 % do ciljnog konačnog sadržaja vlage punjenja od 0 %.

2) Eco program je ekvivalentan programu "Cottons (Pamuk) Eco" koji je "Standardni program za pranje pamuka" u skladu s Uredbom Komisije br. 392/2012. Prikladan je za sušenje normalno vlažnog pamučnog rublja.

Potrošnja energije u različitim načinima rada

Potrošnja energije u isključenom stanju (W)	Potrošnja energije u načinu pripravnosti (W)	Odgodeno pokretanje (W)	Potrošnja energije prilikom priključnog stanja pripravnosti (W)
0,05	0,05	4,00	2,00 1)

Vrijeme do isključenja / Načina pripravnosti je maksimalno 15 minuta.

1) Potrošnja energije povezane funkcije je približno 17,5 kWh godišnje. Da biste isključili ovu funkciju, pogledajte poglavlje "Wi-fi - podešavanje povezivanja".

15.4 Uobičajeni programi





Ove vrijednosti su samo indikativne.

Program	Količina punjenja (kg)	Centrifugiranje na (o/min)	Početna vlažna (%)	Vrijeme sušenja (h:mm)	Potrošnja energije (kWh)	Ciljna završna vlažna (%)
Cottons (Pamuk) Extra Dry (Ekstra suho)	9,0	1000	60	4:07	2,07	-3,0
Cottons (Pamuk) Extra Dry (Ekstra suho)	4,5	1000	60	2:29	1,24	-3,0
Cottons (Pamuk) Iron Dry (Suho za glačanje)	9,0	1000	60	2:16	1,19	12,0
Cottons (Pamuk) Iron Dry (Suho za glačanje)	4,5	1000	60	1:30	0,78	12,0

Program	Količina punjenja (kg)	Centrifugiranje na (o/min)	Početna vlaga (%)	Vrijeme sušenja (h:mm)	Potrošnja energije (kWh)	Ciljna završna vlaga (%)
Synthetics (Sintetika) Extra Dry (Ekstra suho)	4,0	1200	40	1:17	0,59	0,0
Synthetics (Sintetika) Cupboard (Suho za ormar)	4,0	1200	40	1:08	0,53	1,0
Synthetics (Sintetika) Iron Dry (Suho za glačanje)	4,0	1200	40	0:51	0,36	12,0
Wool (Vuna)	1,0	1200	35	2:12	1,49	5,0

16. BRIGA ZA OKOLIŠ

Reciklirajte materijale sa simbolom . Ambalažu za recikliranje odložite u prikladne spremnike. Pomozite u zaštiti okoliša i ljudskog zdravlja, kao i u recikliranju otpada od električnih i elektroničkih uređaja. Uređaje

označene simbolom  ne bacajte zajedno s kućnim otpadom. Proizvod odnesite na lokalno reciklažno mjesto ili kontaktirajte nadležnu službu.



electrolux.com

136209810-A-312024



CE