

LKR64023AW

HR Upute za uporabu | **Štednjak**



Dobro došli u Electrolux! Hvala vam što ste odabrali naš uređaj.



Dobit ćete savjete o korištenju, rješavanju problema, brošure i informacije o servisu i popravcima:

www.electrolux.com/support

Zadržava se pravo na izmjene.

SADRŽAJ

1. INFORMACIJE O SIGURNOSTI.....	2
2. SIGURNOSNE UPUTE.....	5
3. POSTAVLJANJE.....	7
4. OPIS PROIZVODA.....	9
5. PRIJE PRVE UPORABE.....	10
6. PLOČA – SVAKODNEVNA UPORABA.....	11
7. PLOČA - KORISNI SAVJETI.....	11
8. PLOČA – ČIŠĆENJE I ODRŽAVANJE.....	13
9. PEĆNICA – SVAKODNEVNA UPORABA	13
10. PEĆNICA - FUNKCIJE SATA.....	15
11. PEĆNICA - SAVJETI I PREPORUKE.....	16
12. PEĆNICA – ČIŠĆENJE I ODRŽAVANJE.....	19
13. RJEŠAVANJE PROBLEMA.....	22
14. ENERGETSKA UČINKOVITOST.....	22
15. BRIGA ZA OKOLIŠ.....	24

1. ⚠ INFORMACIJE O SIGURNOSTI

Prije postavljanja i korištenja uređaja, pažljivo pročitajte isporučene upute. Proizvođač nije odgovoran za bilo kakvu ozljedu ili oštećenje koji su rezultat neispravnog postavljanja ili korištenja. Upute uvijek držite na sigurnom i pristupačnom mjestu za buduću upotrebu.

1.1 Sigurnost djece i osjetljivih osoba

- Ovaj uređaj mogu koristiti djeca u dobi od 8 godina i starija te osobe smanjenih tjelesnih, osjetilnih ili mentalnih mogućnosti ili osobe koje ne raspolažu iskustvom ili znanjem ako su pod nadzorom osobe odgovorne za njihovu sigurnost i rade po uputama koje se odnose na sigurno korištenje uređaja te razumiju uključene opasnosti. Djeca mlađa od 8 godina i osobe s vrlo teškim i složenim

invaliditetom moraju se držati podalje od uređaja, osim ako su pod stalnim nadzorom.

- Djeca bi trebala biti pod nadzorom kako bi se osiguralo da se ne igraju s uređajem.
- Ambalažu držite podalje od djece i zbrinite je na odgovarajući način.
- UPOZORENJE: Uređaj i njegovi dostupni dijelovi zagrijavaju se tijekom uporabe. Djecu i kućne ljubimce držite podalje od uređaja tijekom uporabe i tijekom hlađenja.
- Bez nadzora djeca ne smiju obavljati čišćenje uređaja i korisničko održavanje.

1.2 Opća sigurnost

- Ovaj uređaj namijenjen je isključivo za kuhanje.
- Ovaj je uređaj namijenjen za uporabu u kućanstvu i ostalim smještajnim jedinicama u zatvorenom prostoru.
- Ovaj uređaj može se koristiti u uredima, hotelskim sobama, sobama za goste s doručkom, seoskim kućama za goste i drugim sličnim smještajem u kojima takva uporaba ne prelazi (prosječnu) razinu uporabe u domaćinstvu.
- Samo kvalificirana osoba može postaviti ovaj uređaj i zamijeniti kabel.
- Ovaj uređaj mora biti spojen na mrežu kabelom tipa H05VV-F kako bi mogao podnijeti temperaturu stražnje ploče.
- Ovaj je uređaj namijenjen uporabi do nadmorske visine od 2000 m.
- Ovaj uređaj nije namijenjen uporabi na brodovima, brodicama ili plovilima.
- Nemojte instalirati uređaj iza dekorativnih vrata kako biste izbjegli pregrijavanje.
- Nemojte instalirati uređaj na platformu.
- Nemojte rukovati uređajem uz pomoć vanjskog tajmera ili odvojenog sustava daljinskog upravljanja.

- UPOZORENJE: Kuhanje na ploči za kuhanje bez nadzora uz upotrebu masnoće ili ulja može biti opasno i može dovesti do požara.
- Nikada nemojte koristiti vodu za gašenje požara kod kuhanja. Isključite uređaj i pokrijte plamen, npr. protupožarnim prekrivačem ili poklopcem.
- OPREZ: Postupak kuhanja mora se nadzirati. Kratkoročni postupak kuhanja mora se kontinuirano nadzirati.
- UPOZORENJE: Opasnost od požara: Ne spremajte predmete na površine za kuhanje.
- Za čišćenje uređaja ne koristite uređaj za parno čišćenje.
- Nemojte koristiti agresivna abrazivna sredstva za čišćenje ili oštre metalne strugače za čišćenje stakla vrata ili stakla poklopca sa šarkama ploče za kuhanje jer mogu oštetiti površinu, a to može dovesti do loma stakla.
- Metalni predmeti kao što su noževi, vilice, žlice i poklopci ne smiju se stavljati na površinu ploče za kuhanje jer se mogu zagrijati.
- UPOZORENJE: Ako je površina napuknuta, isključite uređaj kako biste spriječili mogućnost električnog udara. U slučaju da je uređaj spojen na električnu mrežu izravno pomoću razvodne kutije, uklonite osigurač i odspojite uređaj iz napajanja. U svakom slučaju obratite se ovlaštenom servisnom centru.
- UPOZORENJE: Uređaj i njegovi dostupni dijelovi zagrijavaju se tijekom uporabe. Pripazite i nemojte dirati grijače.
- Uvijek koristite rukavice za pećnicu kako biste uklonili ili umetnuli pribor ili posuđe.
- Prije provođenja održavanja isključite napajanje.
- UPOZORENJE: Prije zamjene žarulje pobrinite se da je uređaj isključen kako biste izbjegli električni udar.
- Ako je mrežni kabel za napajanje oštećen, mora ga zamijeniti proizvođač, ovlašteni servisni centar ili kvalificirane osobe kako bi se izbjegao strujni udar.

- Budite oprezni kad dirate ladicu za odlaganje. Može postati vruće.
- Da biste uklonili nosače polica, najprije povucite prednji dio nosača police, a zatim stražnji kraj dalje od bočnih stijenki. Nosače polica vratite na mjesto obrnutim redoslijedom.
- Sredstva za odspajanje moraju biti ugrađena u fiksno ožičenje u skladu s pravilima ožičenja.
- **UPOZORENJE:** Koristite samo štitnike ploče za kuhanje koje je dizajnirao proizvođač uređaja za kuhanje ili koje je proizvođač uređaja naznačio u uputama za uporabu kao prikladne ili štitnike ploče za kuhanje ugrađene u uređaj. Uporaba neodgovarajućih štitnika može uzrokovati ozljede.

2. SIGURNOSNE UPUTE

2.1 Postavljanje

UPOZORENJE!

Samo kvalificirana osoba smije instalirati ovaj uređaj.

- Odstranite svu ambalažu.
- Ne postavljajte i ne koristite oštećeni uređaj.
- Slijedite upute za postavljanje isporučene s uređajem.
- Prilikom pomicanja uređaja uvijek budite pažljivi jer je uređaj težak. Uvijek nosite zaštitne rukavice i zatvorenu obuću.
- Uređaj ne povlačite za ručku.
- Kuhinjski ormarić i otvor moraju imati odgovarajuće dimenzije.
- Održavajte minimalnu udaljenost od drugih uređaja i kuhinjskih elemenata.
- Ugradite uređaj na sigurno i prikladno mjesto koje udovoljava zahtjevima instalacije.
- Dijelovi uređaja su pod naponom. Kako biste spriječili dodirivanje opasnih dijelova, uređaj zatvorite namještajem.
- Bočne stranice uređaja moraju se nalaziti pored uređaja ili kuhinjskih elemenata iste visine.
- Uređaj ne postavljajte u blizini vrata ili ispod prozora. Na taj se način sprječava

pad vrućeg posuđa kada se vrata ili prozor otvore.

- Osigurajte da su postavljeni stabilizatori kako bi se spriječilo prevrtanje uređaja. Pogledajte odjeljak "Postavljanje".

2.2 Spajanje na električnu mrežu

UPOZORENJE!

Rizik od požara i strujnog udara.

- Sve električne priključke treba izvesti kvalificirani električar.
- Uređaj mora biti uzemljen.
- Provjerite jesu li parametri na natpisnoj pločici kompatibilni s električnim vrijednostima mrežnog napajanja.
- Uvijek koristite pravilno montiranu utičnicu sa zaštitom od strujnog udara.
- Ne koristite adaptere s više utičnica i produžne kabele.
- Ne dopustite da kabel napajanja dodiruje ili dođe blizu vrata uređaja ili niži ispod uređaja, posebice kada radi ili su vrata vruća.
- Zaštita od strujnog udara dijelova pod naponom i izoliranih dijelova mora biti pričvršćena na takav način da se ne može ukloniti bez alata.
- Utikač kabela napajanja uključite u utičnicu tek po završetku postavljanja.

Provjerite postoji li nakon montaže pristup utikaču.

- Ako je utičnica labava, nemojte priključivati utikač.
- Ne povlačite kabel napajanja kako biste izvukli utikač iz utičnice. Uvijek uhvatite i povucite utikač.
- Koristite samo odgovarajuće izolacijske uređaje: automatske sklopke, osigurače (osigurače na uvrtnje izvaditi iz ležišta), sklopke i releje zemnog spoja.
- Električna instalacija mora imati izolacijski uređaj koji vam omogućuje isključivanje uređaja iz električne mreže na svim polovima. Izolacijski uređaj mora imati kontakte s otvorom minimalne širine 3 mm.
- Vrata uređaja do kraja zatvorite prije priključivanja utikača u utičnicu napajanja.

2.3 Primjena

UPOZORENJE!

Opasnost od ozljeda i opekline.
Opasnost od strujnog udara.

- Ne mijenjajte specifikacije ovog uređaja.
- Pazite da se ventilacijski otvori nisu blokirani.
- Ne ostavljajte uređaj bez nadzora tijekom rada.
- Isključite uređaj nakon svake uporabe.
- Budite oprezni prilikom otvaranja vrata dok uređaj radi. Može se osloboditi vrući zrak.
- Ne rukujte uređajem mokrim rukama ili ako ima kontakt s vodom.
- Ne koristite uređaj kao radnu površinu ili kao površinu za odlaganje.
- Ne koristite aluminijsku foliju ili druge materijale između površine za kuhanje i posuđa, osim ako nije drugačije navedeno od strane proizvođača uređaja.
- Koristite samo dodatke koje je preporučio proizvođač ovog uređaja.
- Uvijek koristite staklo i staklenke odobrene za pohranu.

UPOZORENJE!

Opasnost od požara i eksplozije.

- Zagrijavanjem masti i ulja mogu se osloboditi zapaljive pare. Plamen ili

zagrijane predmete držite podalje od masti i ulja kada kuhate s njima.

- Pare koje oslobađa jako vruće ulje mogu izazvati zapaljenje ulja.
- Korišteno ulje, koje može sadržavati ostatke hrane, može izazvati paljenje na nižoj temperaturi od ulja koje se koristi prvi put.
- Ne stavljajte zapaljive proizvode ili mokre predmete sa zapaljivim proizvodima u uređaj, blizu uređaja ili na uređaj.
- Kad otvarate vrata, ne dopustite da iskre ili otvoreni plamen dođu u kontakt s uređajem.
- Pažljivo otvorite vrata uređaja. Korištenje sastojaka s alkoholom može uzrokovati mješavinu alkohola i zraka.

UPOZORENJE!

Opasnost od oštećenja uređaja.

- Da biste spriječili oštećenje ili promjenu boje emajla:
 - ne stavljajte posuđe ili druge predmete izravno na dno uređaja.
 - ne stavljajte aluminijsku foliju izravno na dno unutrašnjosti uređaja.
 - ne stavljajte vodu izravno u vrući uređaj.
 - ne držite vlažno posuđe i hranu u uređaju nakon završetka kuhanja.
 - budite oprezni prilikom uklanjanja ili instaliranja dodatne opreme.
- Gubitak boje emajla ili nehrđajućeg čelika nema utjecaj na performanse uređaja.
- Koristite duboku pliticu za vlažne kolače. Voćni sokovi uzrokuju mrlje koje mogu biti trajne.
- Ne držite vruće posuđe na upravljačkoj ploči.
- Ne dopustite da posuđe tijekom kuhanja ostane suho.
- Pazite da predmeti ili posuđe ne padnu na uređaj. Površina se može oštetiti.
- Ne aktivirajte zone za kuhanje s praznim posuđem ili bez posuđa na njima.
- Posuđe od lijevanog željeza, aluminijska ili s oštećenim dnom može napraviti ogrebotine. Uvijek podignite ove predmete kad ih morate premjestiti na površinu za kuhanje.

2.4 Održavanje i čišćenje

UPOZORENJE!

Opasnost od ozljeda, požara ili oštećenja uređaja.

- Prije održavanja, isključite uređaj. Utikač izvucite iz utičnice električne mreže.
- Provjerite je li uređaj hladan. Postoji opasnost od puknuća staklenih ploča.
- Staklene ploče vrata odmah zamijenite kada su oštećene. Obratite se ovlaštenom servisnom centru.
- Pazite pri uklanjanju vrata s uređaja. Vrata su teška!
- Preostala masnoća ili hrana u uređaju može uzrokovati požar.
- Redovito čistite uređaj kako biste spriječili propadanje površinskog materijala.
- Osigurajte da se unutrašnjost i vrata nakon svake uporabe obrišu i osuše. Para proizvedena tijekom rada uređaja kondenzira se na stijenkama unutrašnjosti i može uzrokovati koroziju. Kako biste smanjili kondenzaciju, prije pečenja uključite pećnicu na 10 minuta.
- Očistite uređaj vlažnom mekom krpom. Koristite samo neutralne deterdžente. Nikada ne koristite abrazivna sredstva, abrazivne spužvice za ribanje, otapala ili metalne predmete.
- Ako koristite raspršivač za čišćenje pećnice, slijedite sigurnosne upute na ambalaži.
- Katalitički emajl (ako postoji) nemojte čistiti bilo kakvom vrstom deterdženta.

2.5 Unutarnje osvjetljenje

UPOZORENJE!

Opasnost od električnog udara.

- Što se tiče žarulje(a) unutar ovog proizvoda i rezervnih žarulja koje se prodaju zasebno: Ove žarulje namijenjene su da izdrže ekstremne fizičke uvjete u kućanskim uređajima, poput temperature, vibracija, vlage ili namijenjene su signalizaciji informacija o radnom stanju uređaja. Nisu namijenjene za druge primjene i nisu pogodne za osvjetljenje u kućanstvu.
- Ovaj proizvod sadržava izvor svjetlosti klase energetske učinkovitosti G.
- Koristite samo žarulje s istim specifikacijama.

2.6 Servis

- Za popravak uređaja obratite se ovlaštenom servisnom centru.
- Koristite samo originalne rezervne dijelove.

2.7 Zbrinjavanje

UPOZORENJE!

Opasnost od ozljeda ili gušenja.

- Obratite se općinskim vlastima za informacije o načinu zbrinjavanja uređaja.
- Iskopčajte uređaj iz električnog napajanja.
- Odrežite električni kabel za napajanje u blizini uređaja i bacite ga.

3. POSTAVLJANJE

UPOZORENJE!

Pogledajte poglavlja sa sigurnosnim uputama.

3.1 Tehnički podaci

Dimenzije

Visina	847 - 867 mm
Širina	596 mm

Dimenzije

Dubina	600 mm
--------	--------

3.2 Mjestu Uređaja

Samostojeći uređaj možete postaviti tako da ormarići budu s jedne ili obje strane, a može se postaviti i u kut.

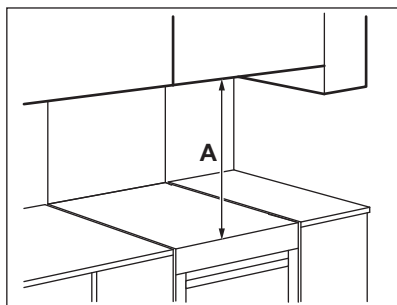

Minimalni razmaci

Dimenzije	mm
A	650

3.3 Poravnavanje uređaja

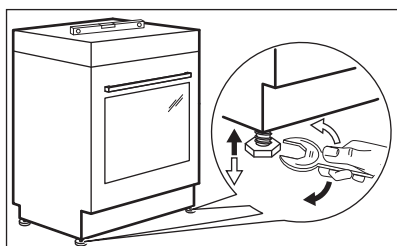

Koristite male nožice ispod uređaja kako biste postavili gornju površinu uređaja postavljeni u istu razinu s drugim površinama.

3.4 Zaštita od prevrtanja

⚠ OPREZI!

Postavite zaštitu protiv prevrtanja kako biste spriječili da uređaj padne prilikom nepravilnog opterećenja. Zaštita protiv prevrtanja radi samo kad je uređaj postavljen u ispravno područje. Na vašem se uređaju nalaze simboli prikazani na slikama (ako postoje) kako bi vas podsjetio na postavljanje zaštite od prevrtanja.

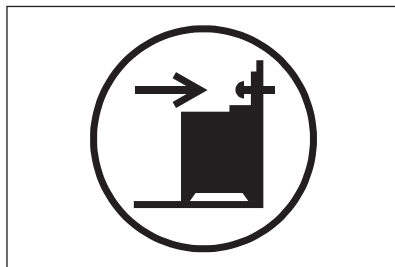

⚠ OPREZI!

Provjerite je li zaštita od prevrtanja na ispravnoj visini.

Provjerite je li površina iza uređaja glatka.

1. Postavite ispravnu visinu uređaja i područje uređaja prije nego što pričvrstite zaštitu od prevrtanja.
2. Zaštitu od prevrtanja postavite 176 mm ispod gornje površine uređaja i 24 mm od lijevog ruba uređaja u okrugli otvor na nosač. Pogledajte sliku. Zavijte je na čvrsti materijal ili koristite odgovarajuće pojačanje (zid).
3. Otvor možete pronaći na stražnjoj lijevoj strani uređaja. Pogledajte sliku. Postavite uređaj na sredinu između kuhinjskih ormarića (1). Ukoliko je prostor između kuhinjskih ormarića pod radnom pločom veći od širine uređaja, bočne mjere morate namjestiti prema sredini uređaja.

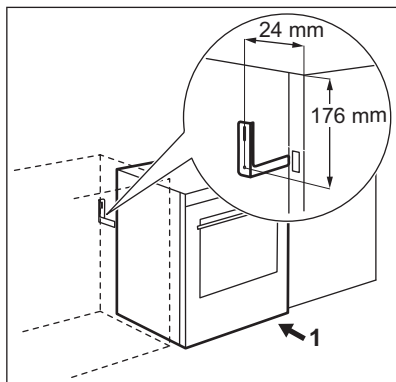

3.5 Električne instalacije

⚠ UPOZORENJE!

Proizvođač nije odgovoran ako ne slijedite sigurnosne mjere iz poglavlja Sigurnost.

Ovaj uređaj se isporučuje bez glavnog utikača ili glavnog kabela.

Primjenjive vrste kabela za različite faze:

Faza	Min. veličina kabela
1	3x4,0 mm ²
3 s neutralnom	5x1,5 mm ²

⚠ UPOZORENJE!

Kabel za napajanje ne smije dodirivati dio uređaja koji je zasjenjen na ilustraciji.

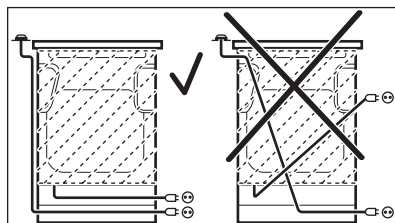

4. OPIS PROIZVODA

4.1 Opći pregled

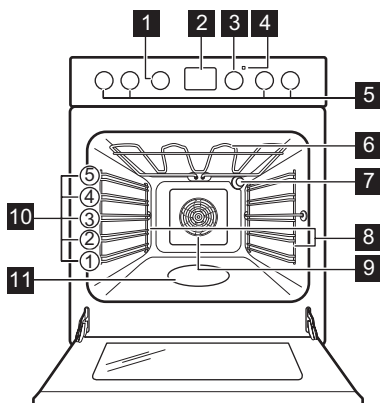

- 1 Regulator za funkcije pećnice
- 2 Zaslon
- 3 Regulator za temperaturu
- 4 Indikator / simbol temperature
- 5 Regulatori ploče za kuhanje
- 6 Grijači element
- 7 Žarulja
- 8 Nosač polica, uklonjiv
- 9 Ventilator
- 10 Položaji polica
- 11 Udubljenje u unutrašnjosti - Spremnik za čišćenje pomoću vode

4.2 Pregled ploče za kuhanje

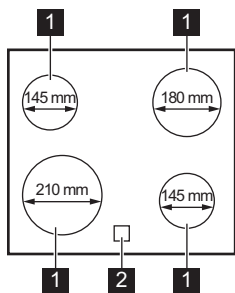

1 Zona kuhanja

2 Indikator preostale topline

4.3 Dodatna oprema

- **Mreža za pečenje**
Za posuđe, kalupe za torte, pečenje.
- **Pekač za pecivo**
Za torte i biskvite.
- **AirFry pekač**
Za prženje hrane s manje ulja ili bez papira za pečenje.
- **Ladica za odlaganje**
Ladica za pohranu nalazi se ispod pećnice.



5. PRIJE PRVE UPORABE

UPOZORENJE!

Pogledajte poglavlja sa sigurnosnim uputama.

5.1 Početno predgrijavanje i čišćenje

Prije prve uporabe i kontakta s hranom unaprijed zagrijte prazan uređaj. Uređaj može ispuštati neugodan miris i dim. Prozračite prostoriju tijekom prethodnog zagrijavanja.



1. Uklonite svu dodatnu opremu i sve uklonjive nosače polica iz uređaja.
2. Postavite funkciju  Postavite maksimalnu temperaturu. Pustite uređaj da radi 1 h.
3. Postavite funkciju  Postavite maksimalnu temperaturu. - Pustite uređaj da radi 15 min.
4. Postavite funkciju  Postavite maksimalnu temperaturu. Pustite uređaj da radi 15 min.
5. Isključite uređaj i pričekajte da se ohladi.
6. Očistite uređaj i dodatnu opremu samo krpom od mikrovlakana, toplom vodom i blagim deterdžentom.

7. Vratite dodatnu opremu i uklonjive nosače polica u početni položaj.

5.2 Postavljanje vremena

Prije uključivanja pećnice morate namjestiti vrijeme.

 bljeska kad uređaj priključite na električno napajanje, u slučaju prekida napajanja ili kad tajmer nije postavljen.

Pritisnite tipku  ili  za postavljanje točnog vremena.

Nakon otprilike pet sekundi bljeskanje prestaje i na zaslonu se prikazuje postavljeno vrijeme.

5.3 Promjena vremena



Ne možete promijeniti vrijeme na satu ako radi bilo koja od funkcija.

Pritisnite  nekoliko puta sve dok indikator funkcije sata ne počne treperiti.

Za postavljanje novog vremena pogledajte poglavlje „Postavljanje vremena“.

6. PLOČA – SVAKODNEVNA UPORABA

UPOZORENJE!

Pogledajte poglavlja sa sigurnosnim uputama.

6.1 Postavke topline

Simboli	Funkcija
0	Isključeni položaj
	Održavanje topline
1 - 9	Postavke topline



Koristite preostalu toplinu za smanjenje potrošnje energije. Deaktivirajte zonu za kuhanje oko 5 - 10 minuta prije završetka kuhanja.

Okrenite okretni gumb odabrane zone kuhanja na željenu postavku topline.

Za dovršetak procesa kuhanja, okrenite okretni gumb na položaj isključeno.

6.2 Indikator preostale topline

UPOZORENJE!

Sve dok je indikator vidljiv, postoji opasnost od opekline od preostale topline.

Svjetlo indikatora se pojavljuje kad je zona za kuhanje vruća, ali ne funkcionira ako je isključeno napajanje.

Indikator se također može pojaviti:

- na susjednim zonama za kuhanje, čak i ako ih ne koristite,
- kad se vruće posuđe postavi na hladnu zonu za kuhanje,
- kad je ploča za kuhanje isključena, ali je zona za kuhanje i dalje vruća.

Indikator nestaje kad se zona za kuhanje ohladi.

7. PLOČA - KORISNI SAVJETI

UPOZORENJE!

Pogledajte poglavlja sa sigurnosnim uputama.

7.1 Posuđe

Rezultati kuhanja ovise o materijalu posuđa



Dno posuđa mora biti debelo i ravno što je više moguće.
Osigurajte da su dna posuda čista i suha prije postavljanja na površinu ploče.



Na keramičkoj ploči nemojte koristiti posuđe s dnom koje ima izbočene rubove ili je grbavo, npr. posude od lijevanog željeza. To može trajno izgrebati ili pohabati površinu ploče za kuhanje.



Posuđe od emajliranog čelika i aluminijskog ili bakrenog dna može uzrokovati promjenu boje na stakleno-keramičkoj površini.

Kako biste uštedjeli energiju i osigurali pravilno funkcioniranje ploče za kuhanje, dno posuđa mora imati odgovarajući minimalni promjer.

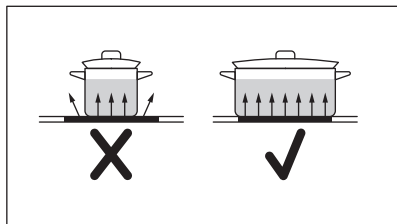

7.2 Specifikacije polja za kuhanje

Zona kuhanja	Promjer posuda (mm)	Snaga (W)
Lijeva stražnja	125 - 145	1200

Zona kuhanja	Promjer posuda (mm)	Snaga (W)
Desna stražnja	150 - 180	1800
Desna prednja	125 - 145	1200
Lijeva prednja	180 - 210	2300

7.3 Pojednostavljeni vodič za kuhanje



Podaci u tablici služe samo kao smjernice.

Postavka topli-ne	Koristi se za:	Vrijeme (min)	Savjeti
1	Održavanje kuhane hrane toplom.	prema potrebi	Stavite poklopac na posude.
1 - 2	Umak Hollandaise; topljeni: maslac, čokolada, želatina.	5 - 25	Pomiješajte s vremena na vrijeme.
2	Stvrdnite: pahuljasti omljet, pečena jaja.	10 - 40	Kuhajte poklopljeno.
2 - 3	Kuhanje riže i jela na bazi mlijeka, zagrijavanje gotovih jela.	25 - 50	Dodajte najmanje dvostruko više vode nego riže, jela na mlijeku promiješajte na pola postupka kuhanja.
3 - 4	Dinstano povrće, riba, meso.	20 - 45	Dodajte nekoliko žlica vode. Provjerite količinu vode tijekom procesa.
4 - 5	Krumpiri na pari i drugo povrće.	20 - 60	Dno posude prekrijte s 1-2 cm vode. Provjerite razinu vode tijekom procesa. Posudu držite poklopljenom.
4 - 5	Kuhajte veće količine hrane, variva i juha.	60 - 150	Do 3 l tekućine plus sastojci.
6 - 7	Lagano prženje: odresci, teleći cordon-bleu, kottleti, mljeveno meso u tijestu, kobasice, jetra, zaprška, jaja, palačinke, uštipci.	prema potrebi	Po potrebi okrenite.
7 - 8	Jako prženje, prženi naribani krumpir, kare odresci, odresci.	5 - 15	Po potrebi okrenite.
9	Zakuhajte vodu, skuhanje tjesteninu, zapecite meso (gulaš, pečenje u loncu), ispržite čips.		

8. PLOČA – ČIŠĆENJE I ODRŽAVANJE

UPOZORENJE!

Pogledajte poglavlja sa sigurnosnim uputama.

8.1 Opće informacije

- Očistite ploču za kuhanje nakon svake uporabe.
- Uvijek koristite posuđe za kuhanje s čistim dnom.
- Ogrebotine ili tamne mrlje na površini ne utječu na rad ploče za kuhanje.
- Koristite posebno sredstvo za čišćenje prikladno za površine ploče za kuhanje.
- Uvijek koristite strugač koji se preporučuje za ploče za kuhanje sa staklenom površinom. Strugač koristite samo kao dodatni alat za čišćenje stakla nakon standardnog postupka čišćenja.

UPOZORENJE!

Za čišćenje staklene površine nemojte koristiti noževe niti bilo kakve druge oštre, metalne predmete.

8.2 Čišćenje kuhanje

- **Odmah uklonite:** rastopljenu plastiku, plastičnu foliju, sol, šećer i hranu sa šećerom, u protivnom prljavština može oštetiti ploču za kuhanje. Vodite računa da ne dođe do opekline. Koristite posebni strugač za staklenu površinu pod oštrim kutom i oštricu pomičite po površini.
- **Uklonite kad se ploča dovoljno ohladi** krugove od kamenca, krugove od vode, mrlje od masnoće, sjajne metalne promjene boje. Očistite ploču za kuhanje vlažnom krpom i neabrazivnim deterdžentom. Nakon čišćenja ploču za kuhanje posušite mekom krpom.
- **Uklonite sjajne metalne promjene boje:** koristite otopinu vode s octom i očistite staklenu površinu krpom.

9. PEĆNICA – SVAKODNEVNA UPORABA

UPOZORENJE!

Pogledajte poglavlja sa sigurnosnim uputama.

9.1 Funkcija pećnice

UPOZORENJE!

Ne ulijevajte bilo kakvu tekućinu u reljefna udubljena prije i tijekom postupka kuhanja. Postoji opasnost od oštećenja.

0 **Isključeni položaj**
Pećnica je isključena.



Kuhanje vrućim zrakom

Za istovremeno pečenje hrane na najviše dva položaja police i za sušenje hrane. Postavite temperaturu 20 - 40 °C niže nego za funkciju Tradicionalno pečenje.

Funkcija za pizzu / AirFry



Za pečenje pizze i drugih jela koja zahtijevaju više topline odozdo. /



Za prženje hrane s manje ulja ili bez papira za pečenje. Za jela kao što su pomfrit ili pizza.



Tradicionalno pečenje / Čišćenje vodom

Za pečenje i prženje hrane na jednoj razini police. Pogledajte poglavlje "Održavanje i čišćenje" za više informacija o: Čišćenje vodom.



Sušenje

Za sušenje narezane hrane.



Brzo roštiljanje

Za roštiljanje tankih komada hrane u velikim količinama i pripremu tostiranog kruha.



Turbo roštilj

Za pečenje većih koljenica ili peradi s kostima na jednom položaju police. Za pripremu zapečenih jela i tamnjenje.



Vlažno pečenje

Ova funkcija korištena je za usklađivanje s redom energetske učinkovitosti i zahtjevima ekološkog dizajna (u skladu s EU 65/2014 i EU 66/2014). Testovi prema: IEC/EN 60350-1.

Namijenjeno za uštedu energije tijekom kuhanja.

Vrata pećnice moraju biti zatvorena tijekom pečenja tako da se funkcija ne ometa i da pećnica radi s najvišom mogućom energetsom učinkovitošću.

Kad koristite ovu funkciju, temperatura u unutrašnjosti može se razlikovati od postavljene temperature. Snaga zagrijavanja može se smanjiti. Za opće preporuke za uštedu energije pogledajte poglavlje "Energetska učinkovitost", Ušteda energije.

Za upute za kuhanje pogledajte poglavlje "Savjeti i preporuke", Vlažno pečenje.

Kad koristite tu funkciju svjetlo se automatski isključuje.



Hranu možete odmrzavati odabirom funkcije Vlažno pečenje bez podešavanja temperature.

9.2 Uključivanje i isključivanje pećnice



Ovisno o modelu, vaš uređaj ima simbole, indikatore ili svjetla tipki:

- Indikator se uključuje kad se pećnica zagrije.
- Žaruljica se uključuje kad pećnica radi.
- Simbol prikazuje kontrolira li regulator jedno od polja kuhanja, funkcije pećnice ili temperaturu.

1. Okrenite tipku funkcija pećnice za odabir funkcije pećnice.
2. Okrenite regulator temperature za odabir temperature.

3. Za isključivanje pećnice okrenite tipku funkcija pećnice i temperature u položaj "isključeno".

9.3 Ventilator za hlađenje

Kad pećnica radi, ventilator za hlađenje automatski se uključuje kako bi se površine pećnice ohladile. Ako isključite pećnicu, ventilator za hlađenje nastavlja raditi sve dok se pećnica ne ohladi.

9.4 Umetanje dodatne opreme pećnice

Pekač za pecivo:

Gurnite duboku pliticu ili pekač za pecivo između vodilica police.

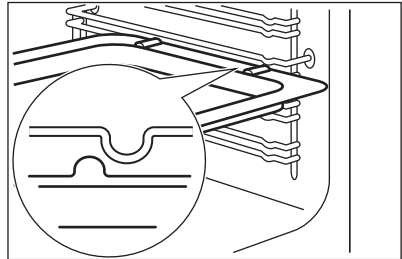

Mreža za pečenje:

Gurnite policu između vodilica nosača police.

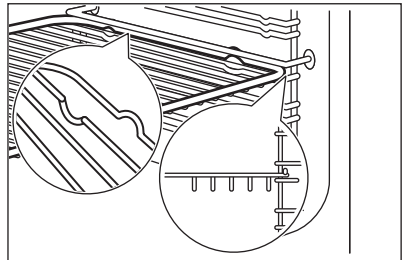

AirFry pekač:

Pekač AirFry stavite na treći položaj police u pećnici. Pekač za pecivo postavite na prvi položaj police.

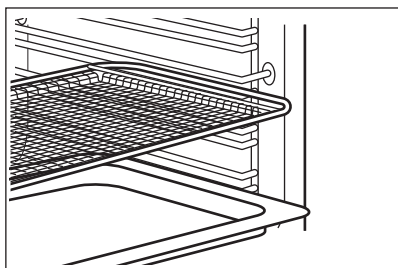

- Sav pribor na vrhu desne i lijeve strane ima mala udubljenja za povećanje sigurnosti. Te udubine ujedno su i dodatna mjera protiv prevrtanja.
- Visoki rub oko police je uređaj koji sprječava da posuđe sklizne.

10. PEĆNICA - FUNKCIJE SATA

10.1 Zaslon

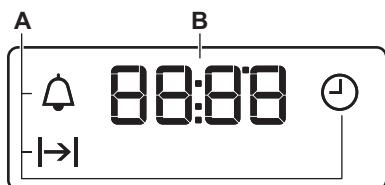

- A. Funkcije sata
- B. Tajmer

10.2 Tipke

Tipka	Funkcija	Opis
—	MINUS	Da biste postavili vrijeme.
🕒	SAT	Za postavljanje funkcije sata.
+	PLUS	Da biste postavili vrijeme.

10.3 Funkcije sata

Funkcija sata		Aplikacija
🕒	SAT	Za postavljanje, promjenu ili provjeru sata.
↔	TRAJANJE	Za postavljanje duljine rada pećnice.
🔔	ZVUČNI ALARM	Za postavljanje odbrojavanja. Ova funkcija ne utječe na rad pećnice. Funkciju možete postaviti bilo kad, također i kad je pećnica isključena.

10.4 Postavljanje funkcije TRAJANJE





1. Postavite funkciju i temperaturu pećnice.

2. Pritišćite 🕒 dok ne počne bljeskati ↔.
3. Pritisnite + ili — za postavljanje vremena funkcije TRAJANJE.

Na zaslonu se prikazuje .

4. Po isteku vremena,  bljeska i oglašava se zvučni signal. Uređaj se automatski isključuje.
5. Pritisnite bilo koju tipku za isključivanje zvučnih signala.
6. Okrenite tipku funkcija pećnice i tipku temperature u položaj isključeno.



10.5 Postavljanje ZVUČNOG ALARMA

1. Pritišćite  dok ne počne bljeskati .
2. Za postavljanje potrebnog vremena pritisnite  ili .

Zvučni alarm pokreće se automatski nakon 5 sekundi.

3. Po isteku vremena, oglašava se zvučni signal. Pritisnite bilo koju tipku za isključivanje zvučnih signala.
4. Prekidač za funkcije pećnice i regulator temperature okrenite u položaj isključeno.

10.6 Poništavanje funkcija sata

1. Pritišćite tipku  dok ne počne bljeskati indikator potrebne funkcije.
2. Pritisnite i držite .
Funkcija sata se nakon nekoliko sekundi isključuje.

11. PEĆNICA - SAVJETI I PREPORUKE

UPOZORENJE!

Pogledajte poglavlja sa sigurnosnim uputama.



Temperature i vremena pečenja u tablicama služe kao primjeri. Ovisi o receptima, kvaliteti i količini korištenih sastojaka.

11.1 Vlažno pečenje

Kruh i Pizza

Jelo	Temperatura (°C)	Vrijeme (min)	Položaj rešetke
Lepinje	180	25 - 35	3
Smrznuta pizza 350 g	190	25 - 35	3

Torte u pekaču za pecivo

Jelo	Temperatura (°C)	Vrijeme (min)	Položaj rešetke
Švicarska rolada	180	20 - 30	3
Brownie	180	30 - 40	3

Torte u kalupu

Jelo	Temperatura (°C)	Vrijeme (min)	Položaj rešetke
Sufle	200	30 - 40	3
Biskvitna podloga za flan	180	20 - 30	3
Biskvitna torta Victoria	150	25 - 35	3

Riba

Jelo	Temperatura (°C)	Vrijeme (min)	Položaj rešetke
Riba u vrećicama 300 g	180	25 - 35	3
Cijela riba 200 g	180	25 - 35	3
Riblji filet 300 g	180	25 - 35	3

Meso

Jelo	Temperatura (°C)	Vrijeme (min)	Položaj rešetke
Meso u vrećici 250 g	200	25 - 35	3
Ražnjići od mesa 500 g	200	30 - 40	3

Mali pečeni komadi

Jelo	Temperatura (°C)	Vrijeme (min)	Položaj rešetke
Kolačići	180	25 - 35	3
Makroni	160	25 - 35	3
Muffini	180	25 - 35	3
Slani kreker	170	20 - 30	3
Biskviti od prhkog tijesta	150	25 - 35	3
Tartelette	170	15 - 25	3

Vegetarijansko

Jelo	Temperatura (°C)	Vrijeme (min)	Položaj rešetke
Miješano povrće u vrećici 400 g	180	25 - 35	3
Omlet	200	20 - 30	3
Povrće na pekaču 700 g	180	25 - 35	3

11.2 AirFry

Pekarski proizvodi

Jelo	Količina	Temperatura (°C)	Vrijeme (min)	Položaj rešetke
Kroasani, smrznuti	približno 350 g	180 - 220	15 - 30	3
Lisnato tijesto, smrznuto	približno 400 g	180 - 220	15 - 35	3
Lisnato tijesto, svježe	približno 300 g	180 - 220	15 - 35	3
Pizza, smrznuta	približno 340 g	180 - 220	20 - 35	3

Proizvodi od krumpira

Jelo	Količina	Temperatura (°C)	Vrijeme (min)	Položaj rešetke
Pomfrit, smrznuti	približno 650 g	180 - 220	20 - 30	3
Pomfrit deblji, smrznuti	približno 600 g	180 - 220	20 - 30	3
Kroketi od krumpira, zamrznuti	približno 650 g	180 - 220	15 - 25	3
Kroketi	približno 450 g	180 - 220	15 - 30	3

Svježe povrće

Jelo	Količina	Temperatura (°C)	Vrijeme (min)	Položaj rešetke
Zelene dugačke tikvice, svježe ¹⁾	približno 500 g	180 - 220	25 - 35	3

¹⁾ dodajte 1 žličicu maslinovog ulja da se izbjegne lijepljenje

Ostalo

Jelo	Količina	Temperatura (°C)	Vrijeme (min)	Položaj rešetke
Odresci, smrznuti	približno 300 g	180 - 220	15 - 25	3
Škamp i u tijestu, smrznuti	približno 200 g	180 - 220	15 - 25	3
Kolutići od liganja, smrznuti	približno 250 g	180 - 220	15 - 25	3
Pileći popečci, smrznuti	približno 300 g	180 - 220	15 - 25	3
Riblj prutići, smrznuti	približno 500 g	180 - 220	15 - 25	3

11.3 Informacije za ispitne ustanove

Jelo	Funkce	Temperatura (°C)	Vrijeme (min)	Pribor	Položaj rešetke
Sitni kolači (20 malih kolača po pekaču)	Tradicionalno pečenje	170	20 - 30	Pekač	4
Sitni kolači (20 malih kolača po pekaču) ¹⁾	Kuhanje vrućim zrakom	150	20 - 30	Pekač	2
Sitni kolači (20 malih kolača po pekaču) ¹⁾	Kuhanje vrućim zrakom	150	25 - 35	Pekač/posuda za pečenje	1 + 4
Pita od jabuka, 2 kalupa (Ø 20 cm) na rešetki, dijagonalno postavljeni	Tradicionalno pečenje	180	70 - 90	Rešetka	1
Pita od jabuka, 2 kalupa (Ø 20 cm) na rešetki, dijagonalno postavljeni	Kuhanje vrućim zrakom	160	70 - 90	Rešetka	2

Jelo	Funkce	Temperatura (°C)	Vrijeme (min)	Pribor	Položaj rešetke
Pita od jabuka, 2 kalupa (Ø 20 cm) na rešetki, dijagonalno postavljeni	Funkcija za pizzu	160	60 - 80	Rešetka	2
Biskvit bez masnoće (1 kalup Ø 26 cm, na rešetki)	Tradicionalno pečenje	170	30 - 40	Rešetka	3
Biskvit bez masnoće (1 kalup Ø 26 cm, na rešetki)	Kuhanje vrućim zrakom	150	35 - 45	Rešetka	2
Biskvit bez masnoće (1 kalup Ø 26 cm, na rešetki) ¹⁾	Kuhanje vrućim zrakom	160	25 - 35	Rešetka	1 + 4
Prhki keksi/Prutići	Kuhanje vrućim zrakom	140	20 - 35	Pekač	3
Prhki keksi/Prutići	Kuhanje vrućim zrakom	140	20 - 30	Pekač	1 + 4
Prhki keksi/Prutići	Tradicionalno pečenje	160	20 - 35	Pekač	3
Tost ¹⁾	Brzo roštiljanje	Maks	1 - 5	Rešetka	4
Govedi burger	Roštiljanje	Maks	15 – 20 prva strana. 10 – 15 sekundi strana.	Mreža/posuda za pečenje	4 + 1

¹⁾ Pećnicu prethodno zagrijte 10 minuta.

12. PEĆNICA – ČIŠĆENJE I ODRŽAVANJE



UPOZORENJE!

Pogledajte poglavlja sa sigurnosnim uputama.

12.1 Napomene za čišćenje

Sredstva za čišćenje

- Prednju stranu uređaja očistite samo krpom od mikrovlakana s toplom vodom i blagim deterdžentom. Očistite i provjerite brtvu na vratima oko okvira unutrašnjosti pećnice.
 - Za čišćenje metalnih površina koristite otopinu za čišćenje.
 - Mrlje očistite blagim deterdžentom.
- Svakodnevna uporaba**
- Unutrašnjost pećnice očistite nakon svake uporabe. Nakupljanje masti ili drugih ostataka može uzrokovati požar.

- Ne čuvajte hranu u uređaju dulje od 20 minuta. Osušite unutrašnjost samo krpom od mikrovlakana nakon svake uporabe.

Dodatna oprema

- Očistite svu dodatnu opremu nakon svake uporabe i pustite da se osuši. Koristite samo krpu od mikrovlakana namočenu u toplu vodu i blagi deterdžent. Pribor ne perite u perilici posuđa (osim za AirFry pekač).
- Ne čistite pribor s neprijanjajućim površinama i AirFry pekač pomoću abrazivnih sredstava za čišćenje ili predmeta s oštrim rubovima.

12.2 Čišćenje pekača AirFry

1. Stavite pekač AirFry na pladanj za pečenje.
2. Ulijte vruću vodu s deterdžentom i ostavite da se natapa.

3. Očistite pekač AirFry spužvom ili četkom kako biste uklonili ostatke.

Moguće je i čišćenje u perilici posuđa.

12.3 Pećnice od nehrđajućeg čelika ili aluminija

Očistite vrata pećnice samo vlažnom krpom ili spužvom. Osušite mekanom krpom.

Ne koristite čeličnu vunu, kiseline ili abrazivne proizvode koji bi mogli oštetiti površinu pećnice. Očistite upravljačku ploču pećnice uz isti oprez.

12.4 Uklanjanje nosača polica

Za čišćenje pećnice, izvadite sve vodilice polica.

1. Prednji dio nosača police povucite dalje od bočne stijenke.

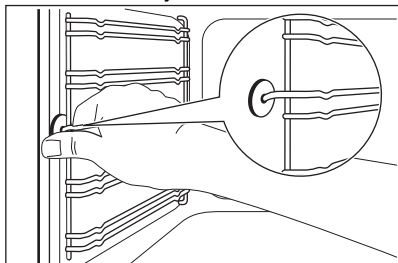

2. Stražnji dio nosača police povucite s bočne stijenke i uklonite ga.

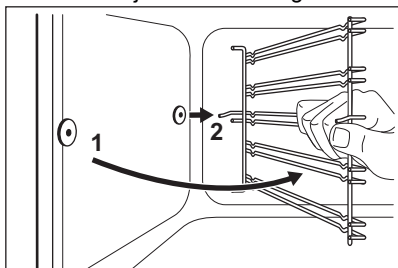

Nosače police vratite na mjesto obrnutim redoslijedom.



OPREZ!

Provjerite je li dulja žica za učvršćenje s prednje strane. Završeci dvije žice moraju biti okrenuti prema stražnjem dijelu. Neispravno postavljanje može prouzročiti oštećenje emajla.

12.5 Kako koristiti: Čišćenje vodom

Ovaj postupak čišćenja koristi paru za uklanjanje masnoće i ostataka hrane iz uređaja.

1. Ulijte vodu u udubinu u unutrašnjosti: 250ml.
2. Postavite funkciju .
3. Podesite temperaturu na 90 °C.
4. Pustite uređaj da radi 30 min.
5. Isključite uređaj.
6. Pričekajte dok se uređaj ne ohladi. Unutrašnjost osušite mekanom krpom.

12.6 Skidanje vrata pećnice

Radi lakšeg čišćenja skinite vrata.

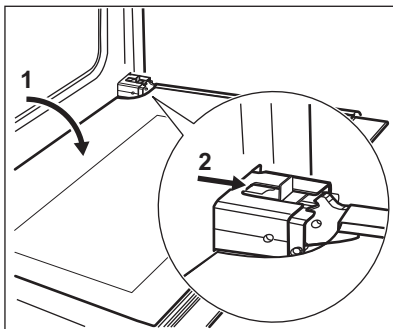

1. Vrata otvorite do kraja.
2. Pomaknite klizač sve dok ne začujete klik.
3. Zatvorite vrata tako da se klizač zabravi.
4. Uklonite vrata.

Za skidanje vrata, povucite vrata prema van prvo na jednoj strani, a zatim na drugoj.

Nakon završetka čišćenja umetnite vrata pećnice obrnutim redoslijedom. Osigurajte da čujete klik kad umetnete vrata. Po potrebi upotrijebite silu.

12.7 Skidanje i čišćenje stakla na vratima



Staklena vrata na vašem proizvodu mogu se vrstom i oblikom razlikovati od primjera koje vidite na slikama. Broj staklenih ploča također se može razlikovati.

1. Uхватite prirubnicu vrata B na gornjem rubu vrata s dvije strane i pritisnite prema unutra kako biste oslobodili kopču.

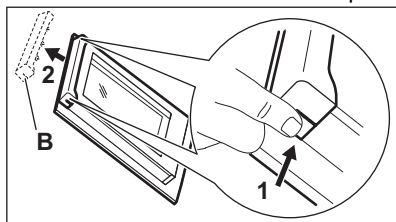

2. Prirubnicu vrata povucite prema naprijed za uklanjanje.
3. Uхватite staklene ploče na gornjem rubu, jednu po jednu i povucite ih prema gore iz vodilice.

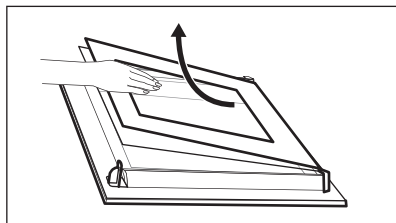

4. Očistite staklene ploče.
Za postavljanje ploča, obavite iste korake obrnutim redoslijedom.

12.8 Zamjena žarulje



UPOZORENJE!

Opasnost od električnog udara.
Žarulja može biti vruća.

1. Isključite pećnicu. Pričekajte dok se pećnica ne ohladi.
2. Isključite pećnicu iz električnog napajanja.
3. Na dno unutrašnjosti pećnice stavite krpu.

Stražnje svjetlo



Na stražnjoj strani kućišta pećnice nalazi se stakleni poklopac svjetla.

1. Okrenite stakleni poklopac žaruljice u smjeru suprotnom od kazaljke na satu i skinite ga.
2. Očistite stakleni poklopac.
3. Zamijenite žarulju pećnice odgovarajućom žaruljom za pećnice koja je otporna na toplinu od 300 °C.
Koristite istu vrstu žarulje za pećnicu.
4. Postavite stakleni poklopac.

12.9 Ladica



UPOZORENJE!

Ne stavljajte hranu u ladicu.



UPOZORENJE!

U ladicu ne držite zapaljive predmete kao što su materijali za čišćenje, plastične vrećice, rukavice za pećnicu, papir, sredstva za čišćenje, aerosole, plastične predmete. Kada koristite pećnicu, ladicu može postati vruća. Postoji opasnost od požara.

Ladica ispod pećnice može se izvaditi radi čišćenja.

Uklanjanje ladice:

1. Izvucite ladicu do graničnika.
2. Ladicu malo podignite, tako da se može podignuti prema gore pod kutom vodilica ladice.

Za postavljanje ladice ponovite postupak obrnutim redoslijedom.

13. RJEŠAVANJE PROBLEMA

UPOZORENJE!

Pogledajte poglavlja sa sigurnosnim uputama.

13.1 Što učiniti ako ...

Problem	Mogući uzrok	Rješenje
Ne možete uključiti uređaj.	Uređaj nije spojen na napajanje ili nije ispravno spojen.	Provjerite je li uređaj ispravno spojen na napajanje.
Ne možete uključiti uređaj.	Osigurač je pregorio.	Provjerite je li osigurač uzrok kvara. Ako osigurač pregori opet i opet, obratite se kvalificiranom električaru.
Indikator zaostale topline ne svijetli.	Zona nije vruća jer je radila samo kratko vrijeme.	Ako je zona radila dovoljno dugo da bi se zagrijala, obratite se ovlaštenom servisu.
Pećnica se ne zagrijava.	Pećnica je isključena.	Uključite pećnicu.
Pećnica se ne zagrijava.	Sat nije postavljen.	Postavite sat.
Pećnica se ne zagrijava.	Neophodne postavke nisu postavljene.	Provjerite jesu li postavke ispravne.
Svjetlo ne radi.	Svjetiljka nije ispravna.	Zamijenite žarulju.
Na zaslonu se prikazuje "12.00".	Nestalo je struje.	Resetirajte sat.
Para i kondenzat nakupljaju se na hrani i u unutrašnjosti pećnice.	Predugo ste ostavili jelo u pećnici.	Nakon završetka pečenja jelo ne ostavljajte u pećnici dulje od 15 - 20 minuta.

13.2 Podaci o servisu

Ako sami ne uspijete pronaći rješenje za problem, obratite se prodavaču ili ovlaštenom servisnom centru.

Podaci potrebni za servisni centar nalaze se na natpisnoj pločici. Natpisna pločica nalazi se na prednjoj strani okvira unutrašnjosti uređaja. Ne uklanjajte natpisnu pločicu iz unutrašnjosti uređaja.

Preporučujemo da podatke upišete ovdje:

Model (MOD.)

Broj proizvoda (PNC)

Serijski broj (S.N.)

14. ENERGETSKA UČINKOVITOST

14.1 Informacije o proizvodu u skladu s EU uredbom o ekološkom dizajnu ploče za kuhanje

Identifikacija modela	LKR64023AW	
Vrsta ploče za kuhanje	Ploča za kuhanje u samostojećem štednjaku	
Broj zona za kuhanje	4	
Toplinska tehnologija	Isijavajući grijač	
Promjer kružnih zona za kuhanje (Ø)	Lijeva prednja	21.0 cm
	Lijeva stražnja	14.5 cm
	Desna prednja	14.5 cm
	Desna stražnja	18.0 cm
Potrošnja energije po zoni kuhanja (EC electric cooking)	Lijeva prednja	182.3 Wh/kg
	Lijeva stražnja	181.8 Wh/kg
	Desna prednja	181.8 Wh/kg
	Desna stražnja	182.1 Wh/kg
Potrošnja energije ploče za kuhanje (EC electric hob)	182.0 Wh/kg	

IEC/EN 60350-2 - Kućanski električni uređaji za kuhanje - 2. dio: Ploče za kuhanje - Metode za mjerenje učinkovitosti.

14.2 Ploča za kuhanje - Ušteda energije

Tijekom svakodnevnog kuhanja možete uštedjeti energiju ako slijedite savjete u nastavku.

- Kad zagrijavate vodu, koristite samo onu količinu koja vam je potrebna.
- Ako je moguće, posuđe uvijek poklopite poklopcima.
- Prije uključivanja zone za kuhanje, na nju stavite posuđe.

- Dno posuđa trebalo bi imati isti promjer kao i zona kuhanja.
- Stavite manje posuđe na manje zone kuhanja.
- Posuđe stavite izravno na središte zone kuhanja.
- Koristite preostalu toplinu za održavanje hrane toplom ili za njezino topljenje.

14.3 Informacije o proizvodu i List s informacijama o proizvodu u skladu s uredbama EU i UK o označivanju energetske učinkovitosti i ekološkom dizajnu za pećnice

Naziv dobavljača	Electrolux
Identifikacija modela	LKR64023AW 940003150
Indeks energetske učinkovitosti	95.3
Klasa energetske učinkovitosti	A
Potrošnja energije uz standardno opterećenje, konvencionalni način rada	0.95 kWh/ciklusu
Potrošnja energije uz standardno opterećenje, način rada s ventilatorom	0.82 kWh/ciklusu

Broj šupljina	1
Izvor topline	Struja
Glasnoća zvuka	73 l
Vrsta pećnice	Pećnica u samostojećem štednjaku
Mass	47.0 kg

IEC/EN 60350-1 - Kućanski električni uređaji za kuhanje - 1. dio: Štednjaci, pećnice, parne pećnice i roštilji - Metode za mjerenje izvedbi.

14.4 Pećnica – ušteda energije

Sljedeći savjeti pomoći će vam da štedite energiju prilikom uporabe uređaja.

Provjerite jesu li vrata uređaja zatvorena dok uređaj radi. Ne otvarajte vrata uređaja prečesto tijekom pečenja. Brtvu vrata održavajte čistom i uvjerite se da je dobro pričvršćena u svom položaju.

Da biste povećali uštedu energije, koristite metalno posuđe te tamne i nereflektirajuće posude i spremnike..

Nemojte prethodno zagrijavati uređaj prije kuhanja, osim ako to izričito nije preporučeno.

Tijekom istovremene pripreme nekoliko jela, neka vremenske pauze između pečenja budu što kraće.

Kuhanje s ventilatorom

Ako je moguće, koristite funkcije kuhanja s ventilatorom kako biste uštedjeli energiju.

14.5 Informacije o proizvodu za potrošnju energije i maksimalno vrijeme do primjenjivog načina rada pri niskoj snazi

Potrošnja energije u stanju pripravnosti

0.8 W

Maksimalno vrijeme potrebno da oprema automatski dosegne primjenjivi način rada pri niskoj snazi 20 min

Preostala toplina

Kad je vrijeme kuhanja duže od 30 min, 3 - 10 min prije završetka kuhanja smanjite temperaturu uređaja na minimum. Preostala toplina unutar uređaja nastavit će kuhanje.

Koristite preostalu toplinu za održavanje hrane toplom ili zagrijavanje ostalih jela.

Održavajte jela toplim

Za korištenje preostale topline i održavanje hrane toplom, odaberite najnižu moguću postavku temperature.

Vlažno pečenje

Funkcija je namijenjena je za uštedu energije tijekom kuhanja.

15. BRIGA ZA OKOLIŠ

Reciklirajte materijale sa simbolom . Ambalažu za recikliranje odložite u prikladne spremnike. Pomozite u zaštiti okoliša i ljudskog zdravlja, kao i u recikliranju otpada od električnih i elektroničkih uređaja. Uređaje

označene simbolom  ne bacajte zajedno s kućnim otpadom. Proizvod odnesite na lokalno reciklažno mjesto ili kontaktirajte nadležnu službu.







electrolux.com

867364598-A-462024



CE