



**Electrolux**



[electrolux.com/register](http://electrolux.com/register)



E52SE100SW

## POSTAVLJANJE / NAMESTITEV

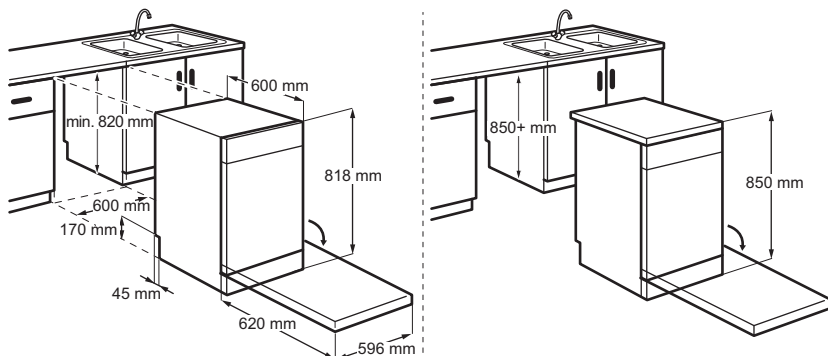

Zadržava se pravo na izmjene.

1. SIGURNOSNE INFORMACIJE.....	2	8. PUNJENJE PERILICE POSUĐA.....	11
2. SIGURNOSNE UPUTE.....	4	9. SVAKODNEVNA UPORABA.....	14
3. OPIS PROIZVODA.....	5	10. SAVJETI I PREPORUKE.....	15
4. UPRAVLJAČKA PLOČA.....	6	11. ODRŽAVANJE I ČIŠĆENJE.....	16
5. PROGRAMI I OPCIJE.....	6	12. RJEŠAVANJE PROBLEMA.....	18
6. POSTAVKE.....	8	13. TEHNIČKI PODACI.....	20
7. PRIJE PRVE UPOTREBE.....	9	14. BRIGA O OKOLIŠU.....	21

## 1. ⚠ SIGURNOSNE INFORMACIJE

Prije ugradnje i uporabe uređaja pažljivo pročitajte priložene upute. Proizvođač nije odgovoran za bilo kakve ozljede ili oštećenje koji su rezultat neispravne ugradnje ili uporabe. Upute uvijek držite na sigurnom i pristupačnom mjestu za buduću uporabu.

### 1.1 Sigurnost djece i osjetljivih osoba

- Ovaj uređaj mogu koristiti djeca u dobi od 8 godina i starija te osobe smanjenih tjelesnih, osjetljivih ili mentalnih mogućnosti ili osobe koje ne raspolažu iskustvom ili znanjem ako su

pod nadzorom osobe odgovorne za njihovu sigurnost i rade po uputama koje se odnose na sigurno korištenje uređaja te razumiju uključene opasnosti. Djeca mlađa od 8 godina i osobe s vrlo teškim i složenim invaliditetom moraju se držati podalje od uređaja, osim ako su pod stalnim nadzorom.

- Djeca bi trebala biti pod nadzorom kako bi se osiguralo da se ne igraju s uređajem.
- Držite deterdžente izvan dohvata djece.
- Držite djecu i kućne ljubimce podalje od uređaja kad su vrata otvorena.
- Bez nadzora djeca ne smiju obavljati čišćenje uređaja i korisničko održavanje.

## 1.2 Opća sigurnost

- Ovaj uređaj namijenjen je isključivo za čišćenje posuđa i pribora za jelo u kućanstvu.
- Ovaj je uređaj namijenjen za uporabu u kućanstvu i ostalim smještajnim jedinicama u zatvorenom prostoru.
- Ovaj uređaj može se koristiti u uredima, hotelskim sobama, sobama za goste

s doručkom, seoskim kućama za goste i drugim sličnim smještajem u kojima takva uporaba ne prelazi (prosječnu) razinu uporabe u domaćinstvu.

- Ne mijenjajte specifikacije ovog uređaja.
- Radni tlak vode (minimalni i maksimalni) mora biti između 0.05 (0.5) / 1 (10) MPa (bara).
- Slijedite maksimalni broj 13 postavki mjesta.
- Vrata uređaja ne smiju se ostavljati otvorenima kako bi se izbjegla opasnost od spoticanja.
- Ako je kabel napajanja oštećen, mora ga zamijeniti proizvođač, ovlašteni servisni centar ili slične kvalificirane osobe kako bi se izbjegla opasnost.
- UPOZORENJE: Noževi i drugi kuhinjski pribor s oštrim vrhovima mora se staviti u košaru s vrhovima okrenutim prema dolje ili ih treba staviti u vodoravnom položaju.
- Prije svakog postupka održavanja, isključite uređaj i iskopčajte utikač iz utičnice.
- Za čišćenje uređaja nemojte koristiti raspršivače s vodom pod visokim tlakom i/ili paru.

- Ako uređaj ima ventilacijske otvore u podnožju, oni ne smiju biti prekriveni npr. tepihom.
- Uređaj treba spojiti na dovod pomoću novih ispo-

ručenih kompleta crijeva. Stari kompleti crijeva ne smiju se ponovno koristiti.

## 2. SIGURNOSNE UPUTE

### 2.1 Instalacija

#### UPOZORENJE!

Samo kvalificirana osoba smije instalirati ovaj uređaj.

- Odstranite svu ambalažu.
- Ne postavljajte i ne koristite oštećeni uređaj.
- Slijedite isporučene upute za postavljanje.
- Budite oprezni prilikom pomicanja uređaja jer je težak. Upotrebjavajte sigurnosne rukavice i zatvorenu obuću.
- Ne postavljajte i ne koristite uređaj na temperaturama ispod 0°C.
- Ugradite uređaj na sigurno i prikladno mjesto koje udovoljava zahtjevima instalacije.

### 2.2 Električni priključak

#### UPOZORENJE!

Rizik od požara i strujnog udara.

- UPOZORENJE: Ovaj je uređaj dizajniran za ugradnju / spajanje na priključak za uzemljenje u zgradi.
- Provjerite jesu li parametri natpisne pločice kompatibilni s napajanjem.
- Uvijek upotrebjavajte ispravno postavljenu izoliranu utičnicu.
- Nemojte upotrebjavati adaptere s više utikača i produžne kabele.
- Spriječite oštećenje utikača i mrežnih kabela. Ako je potrebna zamjena, obratite se našem ovlaštenom servisnom centru.
- Spojite mrežni utikač u utičnicu samo na kraju postavljanja i osigurajte pristup mrežnom utikaču.
- Ne isključujte uređaj povlačenjem za mrežni kabel. Uvijek povucite za mrežni utikač.

### 2.3 Priključak vode

- Ne oštećujte crijeva za vodu.

- Prije spajanja na nove cijevi, cijevi koje se ne koriste dulje vrijeme, nakon popravaka ili postavljanja novih uređaja (npr. mjerčača vode), pustite da voda teče dok ne postane prozirna.
- Provjerite da voda curi tijekom i nakon prve upotrebe.
- Ako je crijevo za dovod vode oštećeno, odmah zatvorite slavinu i iskopčajte utikač iz utičnice električne mreže. Kontaktirajte ovlaštenu servisnu centar kako biste zamijenili crijevo za dovod vode.

### 2.4 Primjena

- Zapaljive proizvode ili predmete poprskane zapaljivim proizvodima držite daleko od uređaja.
- Deterdženti za pranje posuđa su opasni. Slijedite sigurnosne upute na pakiranju deterdženta.
- Ne pijte i ne igrajte se s vodom u uređaju.
- Pričekajte dok program ne završi s uklanjanjem posuđa jer bi deterdžent mogao ostati na posuđu.
- Ne stavljajte predmete i ne vršite pritisak na otvorena vrata uređaja.
- Uređaj može otpustiti vruću paru ako otvorite vrata tijekom rada programa.

### 2.5 Servis

- Za popravak uređaja obratite se ovlaštenom servisnom centru. Koristite samo originalne rezervne dijelove.
- Samopopravak ili nestručni popravak može biti nesiguran za korisnika i može poništiti pravo na jamstvo.
- Sljedeći rezervni dijelovi su dostupni najmanje 7 godina nakon ukidanja modela: motor, crikulacijska i odvodna pumpa, grijači i grijači elementi, uključujući toplinske pumpe, cjevovode i srodnu opremu, uključujući crijeva, ventile, filtre i sklopova vrata, tiskane pločice, elektroničke zaslone, tlačne prekidače,

termostate i senzore, softver i upravljačke programe, uključujući softver za ponovno pokretanje. Sljedeći rezervni dijelovi su dostupni najmanje 10 godina nakon ukidanja modela: šarke i brtve na vratima, druge brtve, mlaznice, filtri za odvod, unutarnje police i plastične periferne jedinice poput košara i poklopaca.

Trajanje u vašoj zemlji može biti dulje. Za više informacija posjetite našu internetsku stranicu.

- Neki rezervni dijelovi dostupni su samo profesionalnim servisima i možda nisu relevantni za taj model.
- Što se tiče žarulje(a) unutar ovog proizvoda i rezervnih žarulja koje se prodaju zasebno: Ove žarulje namijenjene su da izdrže ekstremne fizičke uvjete u

kućanskim uređajima, poput temperature, vibracija, vlage ili su namijenjene signaliziranju informacija o radnom stanju uređaja. Nisu namijenjene za druge primjene i nisu pogodne za osvjetljenje u kućanstvu.

## 2.6 Odlaganje

### ⚠ UPOZORENJE!

Opasnost od ozljede ili gušenja.

- Uređaj isključite iz električne mreže.
- Prerežite električni kabel i bacite ga.
- Uklonite bravicu vrata kako biste spriječili da se djeca i kućni ljubimci zatvore u uređaj.

## 3. OPIS PROIZVODA

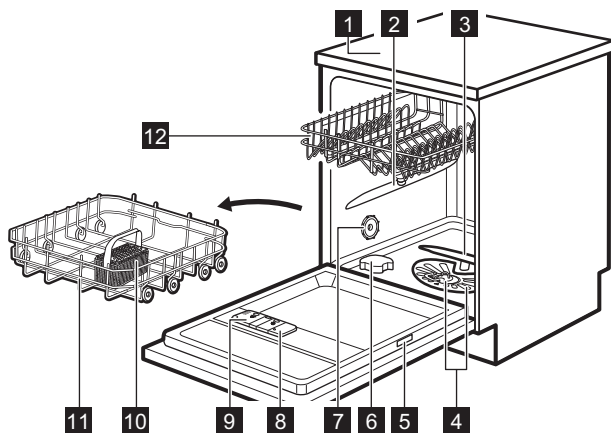

- 1** Radna ploča
- 2** Gornja mlaznica
- 3** Donja mlaznica
- 4** Filtri
- 5** Natpisna pločica
- 6** Posuda za sol
- 7** Ventilacijski otvor

- 8** Dozator sredstva za ispiranje
- 9** Dozator deterdženta
- 10** Košara za pribor za jelo
- 11** Donja košara
- 12** Gornja košara

## 4. UPRAVLJAČKA PLOČA

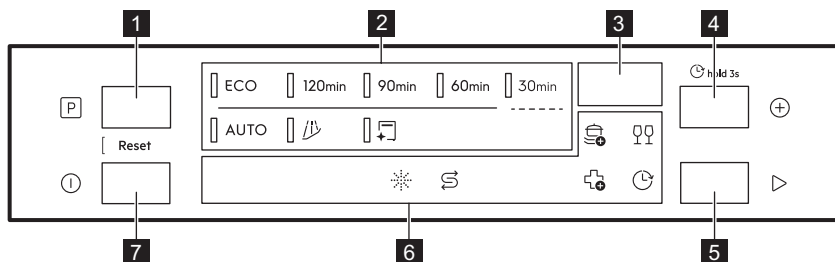

- 1 Gumb za odabir programa
- 2 Indikatori programa
- 3 Zaslon
- 4 Gumb za odabir opcija programa / gumb za odgodu pokretanja
- 5 Gumb za pokretanje
- 6 Indikatori
- 7 Tipka Uklj./Isklj.

### 4.1 Indicators



Indikator soli svijetli kada je potrebno dopuniti spremnik soli. Pogledajte poglavlje „Prije prve upotrebe”.



Indikator sredstva za ispiranje svijetli kada je potrebno dopuniti dozator sredstva za ispiranje. Pogledajte poglavlje „Prije prve upotrebe”.



Indikator odgode svijetli kada postavite odgođeno pokretanje. Pogledajte poglavlje „Svakodnevna uporaba”.



Indikatori opcija programa. Kada aktivirate opciju, odgovarajući indikator svijetli. Pogledajte poglavlje „Programi i opcije”.

## 5. PROGRAMI I OPCIJE

### 5.1 Pregled programa

#### ECO

Ovaj program nudi najučinkovitiju potrošnju vode i energije za pranje posuđa, pribora za jelo, lonaca i tava s normalnim zaprljanjem. Faze: pretpranje, pranje posuđa na 50 °C, srednje ispiranje, završno ispiranje na 55°C, sušenje, AirDry. Ovo je standardni program za ispitne institute. Ovaj se program koristi za ocjenu usklađenosti s Uredbom Komisije za ekodizajn (EU) 2019/2022.

#### 120min

Za posuđe, pribor za jelo, lonce i tave s normalnom, osušenom prljavštinom. Faze: pranje posuđa na 65 °C, srednje ispiranje, završno ispiranje na 50 °C, sušenje, AirDry.

#### 90min

Za posuđe, pribor za jelo, lonce i tave s normalnom, malo osušenom prljavštinom. Faze: pranje posuđa na 65 °C, srednje ispiranje, završno ispiranje na 55 °C, sušenje, AirDry.

#### 60min

Za posuđe i pribor za jelo sa nedavnim, malo osušenim zaprljanjem. Faze: pranje posuđa na 65 °C, srednje ispiranje, završno ispiranje na 60 °C, sušenje, AirDry.

#### 30min

Za posuđe i pribor za jelo sa nedavnim zaprljanjem. Faze: pranje posuđa na 60 °C, ispiranje na 50 °C, AirDry. Program ne uključuje fazu sušenja ili ispuštanje sredstva za ispiranje. Ostavite predmete u perilici posuđa s otvorenim vratima kako bi se omogućilo sušenje zrakom.

## AUTO

Za posuđe, pribor za jelo, lonce i tave sa svim stupnjevima zaprljanosti. Faze: pretpranje, pranje posuđa na 60 °C, srednje ispiranje, završno ispiranje na 60 °C, sušenje, AirDry. Ovaj pametni ciklus predviđa količinu punjenja i razinu zaprljanosti. Automatski prilagođava temperaturu pranja posuđa, trajanje i količinu vode za optimalne rezultate čišćenja i sušenja.

## 5.2 Posebni programi

### Rinse&Hold

Program osvježava posuđe koje će se kasnije prati. Ne koristite deterdžent s ovim programom.

### MachineClean

Program čisti unutrašnjost uređaja na 65 °C, učinkovito uklanjajući naslage kamenca i masnoće kako bi održao dugotrajni učinak. Koristite sredstvo za uklanjanje kamenca ili sredstvo za čišćenje posebno napravljeno za perilice posuđa. Slijedite upute na pakiranju. Ne stavljajte posuđe u košare. Prije pokretanja programa očistite filtre i mlaznice.

## 5.3 Opcije programa

### PowerBoost

Opcija povećava učinkovitost pranja produžujući trajanje programa, što rezultira višom prosječnom temperaturom pranja posuđa. Opcija je namijenjena tvrdokornim nečistoćama. Vrijedi za programe 120min, 90min, 60min, 30min.

### GlassCare

Opcija štiti osjetljive predmete, posebno stakleni pribor, sprječavajući brze promjene temperature. Opcija ograničava temperaturu perilice posuđa na 45 °C kako bi osigurala nježno, ali učinkovito čišćenje. Vrijedi za programe 120min, 90min, 60min, 30min.



### ExtraHygiene

Opcija pruža bolje higijenske rezultate održavanjem temperature iznad 65 °C najmanje

10 minuta tijekom zadnje faze ispiranja. Ovaj program pranja uklanja više od 99,99 % bakterija i virusa Testirano na *Micrococcus luteus* i MS2 bakteriofage od strane Swisstat Testmaterialien AG (izvješće testa br. 20212029). Vrijedi za programe 120min, 90min, 60min, 30min.

## 5.4 Vrijednosti potrošnje

**A** – program, **B** – voda (l), **C** – energija (kWh), **D** – trajanje (min).

A	B	C	D
ECO	9,9	0,936	240
120min	11,5	0,900	120
90min	11,5	0,975	90
60min	11,5	1,025	60
30min	9,0	0,600	30
AUTO	11,5	1,125	170
	4,5	0,025	15
	10,0	0,500	60

Tlak i temperatura vode, razlike u naponu, opcije i količina posuđa i stupanj zaprljanja mogu promijeniti vrijednosti.

Vrijednosti za programe osim za ECO su samo indikativne.

## 5.5 Informacije za usporedne provjere

Da biste dobili potrebne informacije za provođenje ispitivanja učinkovitosti (npr. prema: EN60436), pošaljite e-poruku na:

**info.test@dishwasher-production.com**

U svom zahtjevu navedite kod proizvođača (PNC) sa natpisne pločice.

Za sva pitanja u vezi s perilicom posuđa, pogledajte servisnu knjižicu isporučenu s vašim uređajem.

## 6. POSTAVKE

### 6.1 Pregled postavki

Nazivi u zagradama odgovaraju načinu na koji perilica posuđa prikazuje postavke u načinu rada za postavljanje.

#### Tvrdoća vode (HAr)

Postavite razinu omekšivača vode (1 – 10) na temelju tvrdoće vode. Zadano: 5.<sup>1)</sup>

#### Obavijest o praznom spremniku sredstva za ispiranje (rA)

Aktivirati/deaktivirati indikator sredstva za ispiranje. Zadano: On<sup>1)</sup>

#### Auto otvaranje vrata (Ado)

Odaberite On za uključivanje ili Off za isključivanje funkcije AirDry. Zadano: On.<sup>1)</sup>

#### Brojač ciklusa (uC)

Provjerite broj dovršenih ciklusa pranja posuđa. Brojač se zaustavlja na 65535.

#### Broj PNC (Pnc)

Provjerite PNC broj svog uređaja. Navedite broj kada kontaktirate s ovlaštenim servisnim centrom.



#### Resetirajte postavke (rS)

Odaberite Yes za resetiranje uređaja na tvorničke postavke. Postavka ne resetira sate korištenja. Odaberite No za izlazak.

### 6.2 Način za postavljanje



#### Kako ući u korisnički način rada

U način rada za postavljanje možete ući prije pokretanja programa. Ne možete ući u način rada za postavljanje dok je program u radu.

Istodobno pritisnite i držite  i  3 sekunde. Zaslom prikazuje prvu postavku: HAr.

#### Kako promijeniti postavku



Provjerite da je uređaj u načinu rada za postavljanje.

1. Pritisnite  ili  za prebacivanje između postavki.

Na zaslonu se prikazuje naziv postavke.



2. Za unos postavke pritisnite .

Trenutna vrijednost postavke treperi.

3. Za promjenu vrijednosti pritisnite  ili .

4. Pritisnite  za potvrdu postavke.

Uređaj se vraća na popis postavki.

5. Za izlaz iz načina za postavljanje istodobno pritisnite i držite  i  oko 3 sekunde.

Uređaj se vraća na odabir programa.

Spremljene postavke ostaju važeće dok ih ponovno ne promijenite.

 Uređaj izlazi iz načina za postavljanje ako se nijedan gumb ne pritisne 10 sekundi.

### 6.3 Omekšivač vode

Omekšivač vode uklanja minerale iz vode koji bi imali negativan utjecaj na rezultate pranja i na uređaj.

Što je sadržaj ovih minerala veći, to je voda tvrđa. Tvrdoća vode mjeri se u ekvivalentnim skalama.

Razinu omekšivača vode treba prilagoditi tvrdoći vode u vašem dovodu vode. Podešavanje je potrebno bez obzira na vrstu deterdženta koja se koristi za osiguranje dobrih rezultata pranja posuđa i za održavanje indikatora soli aktivnim. Vaša lokalna vodoopskrbna služba nadležna za vodu može vas savjetovati o tvrdoći vode u vašem području. Zada na tvornička postavka je razina 5.

 Višenamjenske tablete s omekšivačem imaju ograničenu učinkovitost u omekšavanju vode. Pogledajte pakiranje proizvoda.

#### Tvrdoća vode

°dH	°fH	mmol/l	mg/l (ppm)	°Clark	L <sup>1)</sup>
47 -50	84 -90	8,4 -9,0	835 -904	58 -63	10
43 -46	76 -83	7,6 -8,3	755 -834	53 -57	9
37 -42	65 -75	6,5 -7,5	645 -754	46 -52	8

<sup>1)</sup> Više detalja pogledajte u nastavku ovog poglavlja.

°dH	°fH	mmol/l	mg/l (ppm)	°Clark	L <sup>1</sup> )
29 -36	51 -64	5,1 -6,4	505 -644	36 -45	7
23 -28	40 -50	4,0 -5,0	395 -504	28 -35	6
19 -22	33 -39	3,3 -3,9	325 -394	23 -27	5
15 -18	26 -32	2,6 -3,2	255 -324	18 -22	4
11 -14	19 -25	1,9 -2,5	185 -254	13 -17	3
4 -10	7 -18	0,7 -1,8	70 -184	5 -12	2
<4	<7	<0.7	<70	< 5	1

1) Razina omekšivača vode

Omekšivač vode prolazi postupak automatske regeneracije. <sup>2)</sup>

## 6.4 Obavijest o praznom spremniku sredstva za ispiranje

Sredstvo za ispiranje pomaže u sušenju posuđa bez mrlja i tragova. Automatski se ispušta tijekom završnog ispiranja.

Kada je spremnik sredstva za ispiranje prazan, indikator sredstva za ispiranje se uključuje. Ako su rezultati sušenja zadovoljavajući

prilikom upotrebe višenamjenskih tableta možete deaktivirati obavijest o dodavanju sredstva za ispiranje. Međutim, za najbolje rezultate sušenja uvijek koristite sredstvo za ispiranje.

Ako se koriste standardni deterdžent ili višenamjenske tablete bez sredstva za ispiranje tada aktivirajte obavijesti kako bi pokazatelj dodavanja sredstva za ispiranje bio aktivan.

## 6.5 AirDry

AirDry poboljšava rezultate sušenja uz nisku potrošnju energije. Vrata uređaja automatski se otvaraju tijekom faze sušenja i ostaju odškrinuta. Isključivanje funkcije može smanjiti učinkovitost sušenja.

AirDry automatski se aktivira sa svim programima, osim .

Kad otvori vrata, na zaslonu se prikazuje preostalo vrijeme pokrenutog programa.

Trajanje faze sušenja i vrijeme otvaranja vrata razlikuju se ovisno o odabranom programu i opciji.

### OPREZ!

Ne pokušavajte zatvoriti vrata uređaja unutar 2 minute nakon automatskog otvaranja. To može uzrokovati oštećenje uređaja.

## 7. PRIJE PRVE UPOTREBE

1. Pritisnite i držite gumb za uključivanje/isključivanje dok se uređaj ne uključi.
2. Prilagodite razinu omekšivača vode na temelju tvrdoće vode.
3. Napunite spremnik soli.
4. Napunite spremnik sredstva za ispiranje.
5. Napunite spremnik za deterdžent.
6. Otvorite slavinu za vodu.

7. Pokrenite program 30min radi uklanjanja svih ostataka iz proizvodnog procesa. Ne stavljajte posude u košare.

Nakon pokretanja programa uređaj dopunjava smolu u omekšivač vode do 5 minuta. Faza pranja započinje tek nakon dovršetka ovog postupka. Postupak se povremeno ponavlja.

<sup>2)</sup> Za ispravan rad omekšivača vode, smolu uređaja za omekšavanje potrebno je redovito regenerirati. Taj je postupak automatski i dio je normalnog rada perilice posuđa. Učestalost regeneracije ovisi o postavci razine omekšivača vode. Što je viša razina, to je regeneracija učestalija. Na visokim razinama regeneracija se odvija dva puta u ciklusu: tijekom pranja posuđa i nakon završnog ispiranja. Na nižim razinama regeneracija se događa tek nakon završnog ispiranja. Ispiranje omekšivača događa se na početku uzastopnog ciklusa. Na visokim razinama, to se dodatno događa na kraju pranja posuđa. Ispiranje omekšivača završava se potpunim odvodom. Regeneracija produžuje trajanje programa za maksimalno 5 min, potrošnju vode za maksimalno 4 l, a potrošnju energije za najviše 2 Wh. U trenutno primjenjivim standardnim laboratorijskim uvjetima s tvrdoćom vode 2,5 mmol/l (omekšivač vode: razina 3), regeneracija će se dogoditi svakih 62 l upotrijebljene vode. Temperatura vode, tlak vode i promjene u opskrbi vodom mogu promijeniti vrijednosti.

## 7.1 Spremnik soli

### ⚠ OPREZI!

Koristite samo sol za obnavljanje namijenjen za perilice posuđa. Ne koristite kuhinjsku sol.

Sol se koristi za ponovno punjenje smole u omekšivaču vode i za osiguravanje dobrih rezultata pranja u svakodnevnoj uporabi.

### Kako napuniti spremnik soli

1. Okrenite poklopac spremnika soli u smjeru suprotnom od kazaljke na satu i uklonite ga.
2. Ulijte 1 l vode u spremnik za sol (samo prilikom prvog punjenja).
3. Koristeći isporučeni lijevak, napunite spremnik za sol s 1 kg soli za perilicu posuđa.



4. Pažljivo protresite lijevak za ručku tako da uđu i posljednje granule unutra.
5. Uklonite sol oko otvora spremnika soli.

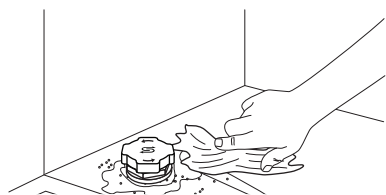

6. Okrenite kapicu u smjeru kazaljke na satu kako biste zatvorili spremnik soli.

### ➡ VAŽNO

Voda i sol mogu izaći iz spremnika za sol kada se napuni. Za sprječavanje korozije napunite spremnik za sol, a zatim odmah pokrenite cijeli ciklus pranja posuđa s deterdžentom.

## 7.2 Upotreba deterdženta

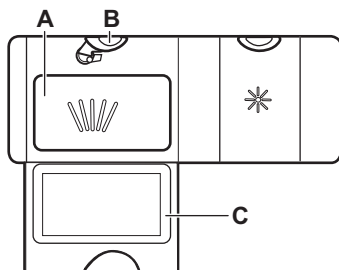

1. Pritisnite tipku za otpuštanje (B) za otvaranje poklopca (C).
2. Stavite deterdžent u spremnik (A). Možete koristiti deterdžent u tabletama, prašku ili gelu.
3. Ako program uključuje fazu pretpranja, stavite do 5 g deterdženta na unutarnji dio vrata perilice posuđa.
4. Zatvorite poklopac. Provjerite je li gumb za otpuštanje sjeo na svoje mjesto.

ⓘ Ne punite spremnik (A) s više od 30 ml gel deterdženta.

Informacije o doziranju deterdženta potražite u uputama proizvođača na pakiranju proizvoda. Obično je 20 - 25 ml gel deterdženta ili do 18 g deterdženta u prahu dovoljno za pranje uobičajeno zaprljanog punjenja.

## 7.3 Kako napuniti spremnik sredstva za ispiranje

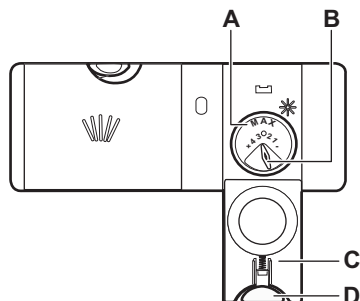

### ⚠ OPREZI!

Odjeljak (A) služi samo za sredstvo za ispiranje. Ne punite ga deterdžentom.

### **⚠ OPREZ!**

Koristite isključivo sredstvo za ispiranje posebno namijenjeno za perilice posuđa.

1. Pritisnite tipku za otpuštanje (D) za otvaranje poklopca (C).
2. Ulijte sredstvo za ispiranje u spremnik (A) sve dok tekućina ne dosegne razinu punjenja "max".

3. Uklonite proliveno sredstvo za ispiranje apsorbirajućom krpom kako biste spriječili prekomjerno stvaranje pjene.
4. Zatvorite poklopac. Provjerite je li gumb za otpuštanje sjeo na svoje mjesto.

**i** Možete okrenuti birač otpuštene količine (B) između pozicije 1 (najniža količina) i položaja 4 ili 6 (najviša količina).

## 8. PUNJENJE PERILICE POSUĐA

- Za najbolje rezultate pranja, rasporedite predmete u košare prema uputama u korisničkom priručniku.
- Perilicu posuđa napunite do punog kapaciteta za uštedu vode i energije.
- Nemojte pretrpavati košare kako biste osigurali učinkovit rad perilice posuđa.
- Pazite da se predmeti u košarama međusobno ne dodiruju ili ne prekrivaju. Samo tako voda može u potpunosti doprijeti i oprati suđe.
- Uređaj koristite samo za pranje posuđa predviđenog za pranje u perilici posuđa.
- Ne perite sljedeće materijale u perilici posuđa: drvo, rog, kositar, bakar, aluminij, osjetljivi ukrašeni porculan i nezaštićeni ugljični čelik ili srebro. To može dovesti do pucanja, iskrivljenja, promjene boje, pojave jamica ili hrđe, tamnjenje ili promjenu boje.
- U uređaj nemojte prati predmete koji mogu apsorbirati vodu (spužve, kućanske krpe).
- Šuplje predmete (šalice, čaše i lonce) stavite s otvorom okrenutim prema dolje kako bi voda mogla iscuriti.
- Pazite da se stakleni predmeti ne dodiruju.
- Lagane predmete stavite u gornju košaru. Pazite da se posuđe ne miče.
- Stavite pribor za jelo i male predmete u košaru za pribor za jelo.
- Provjerite mogu li se mlaznice slobodno kretati prije pokretanja programa.
- Namjestite visinu gornje košare kako bi odgovarala velikom posuđu.

### 8.1 Kako prilagoditi visinu gornje košare

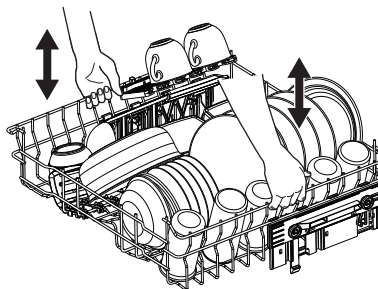

#### **VAŽNO**

Ne podižite i ne spuštajte samo jednu stranu košare.

#### Kako podići gornju košaru

1. Izvucite košaru dok se ne zaustavi.
2. Podignite košaru s obje strane dok se mehanizam ne zaključa na some mjestu i dok košara ne bude stabilna.

#### Kako spustiti gornju košaru

1. Izvucite košaru dok se ne zaustavi.
2. Lagano podignite košaru s obje strane, zatim je gurnite prema dolje kako bi se spustila.

### 8.2 Značajke košare za perilicu posuđa

Uključena dodatna oprema može se razlikovati ovisno o modelu perilice posuđa.

#### Donja košara

Broj sklopivih zubaca može varirati ovisno o modelu perilice posuđa.

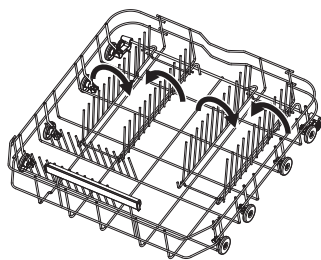

### Gornja košara

Police za držanje šalica mogu se preklopiti kako bi se oslobodio prostor za visoko posuđe.

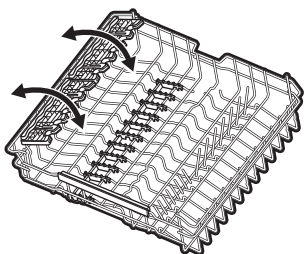

Police za čaše imaju utore za držanje čaša na stalku, dok gumeni šiljci osiguravaju stabilnost.

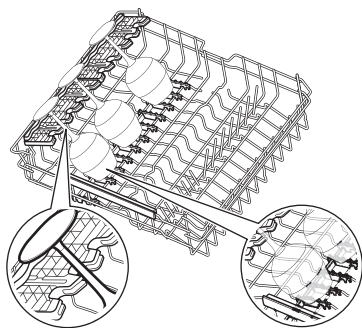

### Košara za pribor za jelo

Stavite košaru za pribor za jelo u prednji desni kut donje košare. Koristite je za pribor za jelo i sitne predmete.

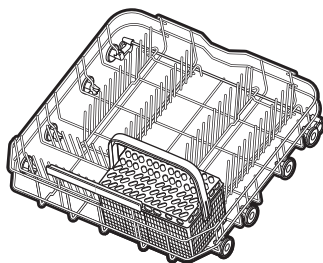

### Kako ukloniti dodatnu opremu

Police za čaše i gumeni šiljci mogu se privremeno ukloniti kako bi se smjestili glomazni predmeti

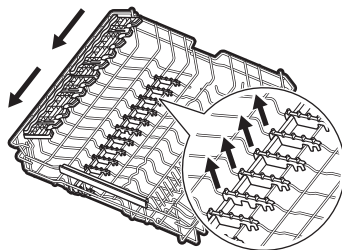

### Maksimalne visine posuđa (mm)

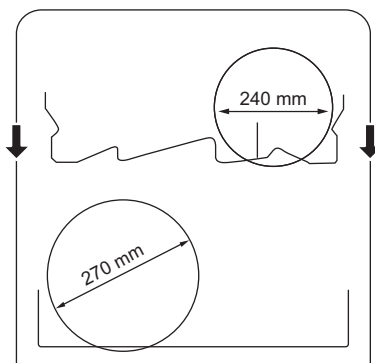

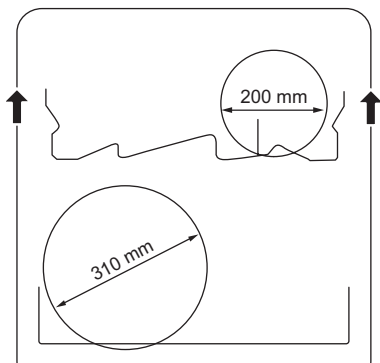

### 8.3 Primjeri punjenja perilice posuđa

#### Donja košara

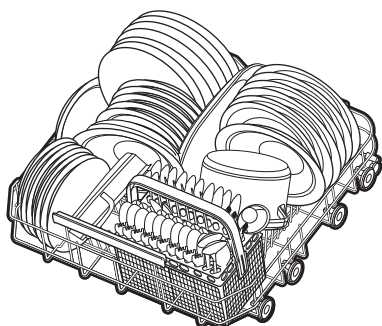
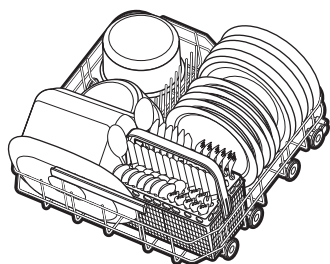

#### Gornja košara

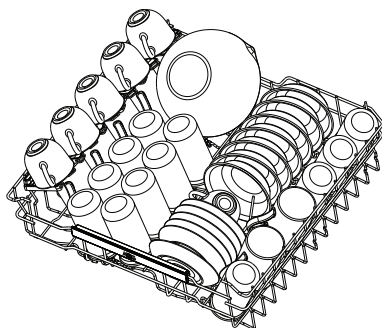
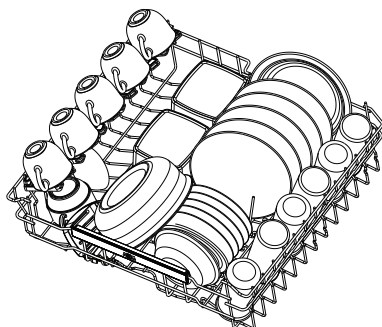

#### Košara za pribor za jelo

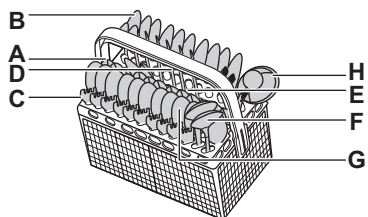
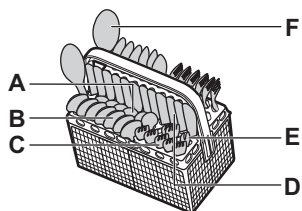

- A. Žličica
- B. Žlica za juhu

- C. Vilica
- D. Nož
- E. Vilica za posluživanje
- F. Žlica za posluživanje

- G. Žlica za desert
- H. Žlica za umak

## 9. SVAKODNEVNA UPORABA

1. Otvorite slavinu za vodu.
2. Pritisnite i držite gumb za uključivanje/isključivanje dok se uređaj ne uključi.
3. Napunite spremnik za sol ako je indikator uključen.
4. Napunite spremnik sredstva za ispiranje ako je indikator uključen.
5. Napunite košare.
6. Napunite spremnik za deterdžent.
7. Odaberite i pokrenite program.
8. Zatvorite slavinu za vodu kada program završi.

### 9.1 Upute za pokretanje programa

1. Pritisnite i držite gumb za uključivanje/isključivanje dok se uređaj ne uključi. Provjerite jesu li vrata zatvorena.
2. Pritisnite sve dok se pokazatelj željenog programa ne uključi.

Na zaslonu se prikazuje trajanje programa.

3. Ako želite, odaberite odgovarajuću opciju.
4. Pritisnite za početak programa. Počinje odbrojavanje trajanja programa.

### 9.2 Upute za aktiviranje opcije programa

Istovremeno može biti aktivirana jedna opcija. Prije pokretanja programa uključite opciju. Ne možete aktivirati ili deaktivirati opciju dok je program u tijeku.

1. Odaberite program.
2. Pritisnite sve dok se ne uključi pokazatelj željene opcije. Ako opcija nije primjenjiva, pokazatelj opcije bljeskaju i oglašava se zvučni signal.

Uključivanje opcije često povećava potrošnju vode i energije, kao i trajanje programa.

### 9.3 Kako odgoditi početak programa

1. Odaberite program.
2. Pritisnite i držite 3 sekunde.
3. Pritisnite više puta ili držite pritisnutim dok zaslon ne pokaže željeno vrijeme odgode (od 1 do 24 sata).
4. Pritisnite za početak odbrojavanja.

Pokazatelj je uključen. Preostalo vrijeme odbrojava se u satima. Posljednji sat se prikazuje u minutama.

Po dovršetku odbrojavanja, program se pokreće i pokazatelj je isključen.

### 9.4 Otvaranje vrata tijekom rada uređaja

Otvaranje vrata dok je program u tijeku zauzima uređaj. To može utjecati na potrošnju energije i trajanje programa. Nakon zatvaranja vrata, uređaj nastavlja raditi od točke u kojoj je prekinuo rad.

Ne pokušavajte zatvoriti vrata uređaja u roku od 2 minute nakon što se AirDry automatski otvore jer to može uzrokovati oštećenje uređaja.

Ako su nakon toga vrata zatvorena najmanje 3 minute, pokrenuti program se završava.

### 9.5 Kako poništiti Odgođeno pokretanje programa

Kad otkazete odgodu početka, program i opcije morate ponovno postaviti.

Pritisnite i držite istodobno i dok se uređaj ne prebaci u način rada za odabir programa.

### 9.6 Upute za otkazivanje pokrenutog programa

Pritisnite i držite istodobno i dok se uređaj ne prebaci u način rada za odabir programa.

Prije pokretanja novog programa provjerite ima li deterdženta u spremniku za deterdžent.

## 9.7 Kraj programa

Kada je program završen, perilica posuđa automatski se isključuje.

Sve su tipke neaktivne, osim tipke za uključivanje/isključivanje.

## 9.8 Automatsko isključivanje

Ova funkcija štedi energiju isključivanjem uređaja kad ne radi.

Funkcija počinje raditi:

- Kad je program završen.
- Nakon 5 minuta ako nije pokrenut nijedan program i nije pritisnut nijedan gumb.

# 10. SAVJETI I PREPORUKE

## 10.1 Opće

Slijedite dolje navedene savjete kako biste osigurali optimalne rezultate pranja i sušenja u svakodnevnoj uporabi i zaštitili okoliš.

- Pranje posuđa u perilici posuđa prema uputama u korisničkom priručniku obično troši manje vode i energije nego ručno pranje posuđa.
- Perilicu posuđa napunite do punog kapaciteta za uštedu vode i energije. Za najbolje rezultate pranja, složite posuđe u košare prema uputama u korisničkom priručniku i nemojte ih pretrpati.
- Nemojte prethodno ispirati posuđe ručno. To povećava potrošnju vode i energije. Kada je potrebno, odaberite program s fazom pretrpanja.
- Veće ostatke hrane otklonite s posuđa i ispraznite šalice i čaše prije nego što ih stavite u uređaj.
- Pazite da se predmeti u košarama međusobno ne dodiruju ili ne prekrivaju. Samo tako voda može u potpunosti doprijeti i oprati suđe.
- Odaberite program prema količini napunjenosti i stupnju zaprljanosti. ECO program nudi najučinkovitiju potrošnju vode i energije.
- Za sprečavanje nakupljanja kamenca unutar uređaja:
  - Kad god je potrebno nadopunite spremnik za sol.
  - Koristite preporučene doze deterdženta i sredstva za ispiranje.
  - Provjerite odgovara li trenutna razina omekšivača vode tvrdoći vode iz vodovoda.
  - Slijedite upute u poglavlju "Održavanje i čišćenje".

## 10.2 Uporaba soli, sredstva za ispiranje i deterdženta

- Upotrebljavajte samo sol, sredstvo za ispiranje i deterdžent napravljene za

perilice posuđa. Drugi proizvodi mogu oštetiti uređaj.

- Ipak, u područjima s vrlo tvrdom vodom preporučujemo uporabu samo deterdženta (u prašku, gelu, tabletama bez dodatnih sredstava), sredstva za ispiranje i soli za perilice posuđa odvojeno, za optimalne rezultate pranja i sušenja.
- Višenamjenske tablete možda se neće potpuno otopiti tijekom kratkih programa, što može uzrokovati ostatke deterdženta na posuđu. Pogledajte pakiranje proizvoda. Koristite tablete s dužim programima.
- Uvijek koristite odgovarajuću količinu deterdženta. Nedovoljno doziranje deterdženta može rezultirati lošim rezultatima čišćenja i naslagama tvrde vode ili mrljama na predmetima. Upotreba previše deterdženta s mekom ili omekšanom vodom rezultira ostacima deterdženta na posuđu. Pogledajte upute na pakiranju deterdženta.
- Uvijek koristite odgovarajuću količinu sredstva za ispiranje. Nedovoljno doziranje sredstva za ispiranje umanjuje rezultate sušenja. Korištenje previše sredstva za ispiranje rezultira plavkastim naslagama na posuđu.
- Provjerite je li razina omekšivača vode ispravna. Ako je razina podešena previsoko, voda postaje previše meka, što može uzrokovati koroziju stakla. Za podešavanje razine omekšivača vode pogledajte poglavlje Postavke.

## 10.3 Što treba napraviti kada prestanete upotrebljavati kombinirane tablete s deterdžentom

Prije nego što počnete zasebno upotrebljavati deterdžent, sol i sredstvo za ispiranje, provedite sljedeće korake:

1. Postavite najvišu razinu omekšivača vode.

2. Provjerite jesu li spremnik za sol i spremnik sredstva za ispiranje puni.
3. Pokrenite najkraći program s fazom ispiranja. Ne dodajte deterdžent i stavite posuđe u košare.
4. Kada program završi, podesite omekšivač vode prema tvrdoći vode u vašem području.
5. Podesite ispuštenu količinu sredstva za ispiranje.
6. Aktivirajte obavijest o praznom spremniku sredstva za ispiranje.

## 10.4 Prije početka programa

Prije pokretanja odabranog programa, osigurajte sljedeće:

- Filtri su čisti i pravilno instalirani.
- Poklopac spremnika za sol je dobro zatvoren.

- Mlaznice nisu začepljene.
- Ima dovoljno soli i sredstva za ispiranje.
- Raspored predmeta u košarama je ispravan.
- Program odgovara vrsti punjenja i stupnju zaprljanja.
- Upotrijebljena je ispravna količina deterdženta.

## 10.5 Pražnjenje košara

1. Ostavite posuđe da se ohladi prije nego ga izvadite iz uređaja. Vrući predmeti mogu se lako oštetiti.
2. Prvo ispraznite donju košaru, zatim gornju košaru.

**i** Nakon završetka programa, na unutarnjim površinama uređaja još se može zadržavati voda.

# 11. ODRŽAVANJE I ČIŠĆENJE

## VAŽNO

Prije zahvata održavanja, isključite uređaj i iskopčajte utikač iz utičnice za napajanje.

Priljavi filtri i začepljene mlaznice negativno utječu na rezultate pranja.

Filtri imaju funkciju samočišćenja i nije ih potrebno čistiti nakon svake uporabe. Očistite filtre jednom tjedno. Čistite mlaznice svaka dva mjeseca ili ranije ako primijetite ostatke hrane na posuđu nakon završetka programa. Učestalost čišćenja može se razlikovati ovisno o tome koliko se često uređaj koristi.

### 11.1 Vanjsko čišćenje

- Očistite uređaj vlažnom mekom krpom.
- Koristite samo neutralne deterdžente. Za upravljačku ploču koristite vodu bez deterdženta.
- Ne koristite grube proizvode, oštre spužve za čišćenje ili otapala.

### 11.2 Unutarnje čišćenje

- Očistite unutrašnjost uređaja vlažnom mekom krpom.
- Nikada ne koristite abrazivna sredstva, abrazivne spužvice za ribanje, oštre alate, jake kemikalije, strugalice ili otapala.
- Jednom tjedno obrišite vrata, uključujući gumenu brtvu.
- Za održavanje performansi vašeg uređaja, koristite sredstvo za čišćenje posebno

napravljeno za perilice posuđa najmanje jednom u dva mjeseca. Pažljivo slijedite upute na pakiranju proizvoda.

- Za optimalne rezultate čišćenja pokrenite program .

### 11.3 Uklanjanje stranih predmeta

Nakon svake uporabe perilice posuđa provjerite filtre i nosač filtra. Strani predmeti (npr. komadi stakla, plastike, kosti ili čačkalice, itd.) smanjuju učinak pranja i mogu oštetiti odvodnu pumpu.

#### OPREZ!

Ako ne možete ukloniti strane predmete, obratite se ovlaštenom servisnom centru.

1. Rastavite sustav filtera prema uputama u ovom poglavlju.
2. Ručno uklonite bilo kakve strane predmete.
3. Ponovno sastavite filtre prema uputama u ovom poglavlju.

### 11.4 Čišćenje filtera

Sustav filtra sastoji se od 3 dijela.

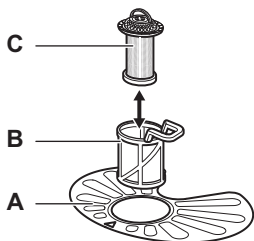

1. Okrenite filtar (B) u smjeru suprotnom od kazaljke na satu i uklonite ga.

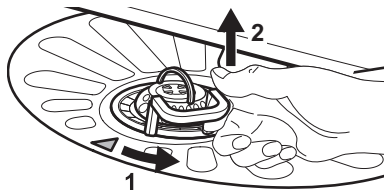

2. Izvadite filtar (C) iz filtra (B).
3. Skinite plosnati filtar (A).
4. Operite filtre.

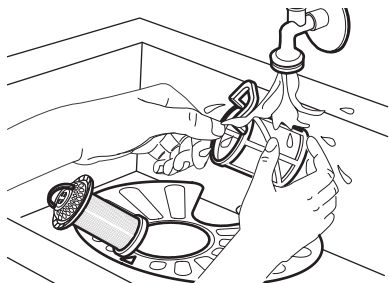

5. Provjerite da u koritu ruba ili oko njega nema ostataka hrane ili prljavštine.
6. Vratite plosnati filtar na mjesto (A). Provjerite je li pravilno postavljen ispod 2 vodilice.



7. Ponovno sastavite filtre (B) i (C).
8. Vratite filtar (B) u plosnati filtar (A). Okrenite ga u smjeru kazaljke na satu dok se ne blokira.

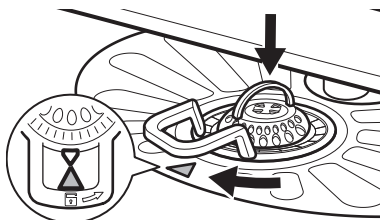

### ⚠ OPREZ!

Neispravan položaj filtara može uzrokovati nezadovoljavajuće rezultata pranja i oštećenja uređaja.

## 11.5 Čišćenje donje mlaznice

1. Da biste uklonili donju mlaznicu, povucite je prema gore.

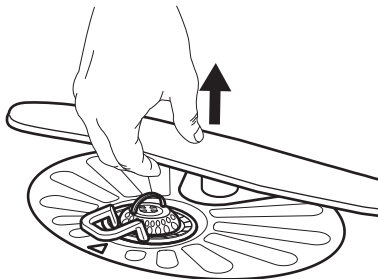

2. Operite mlaznicu pod mlazom vode. Upotrijebite tanak šiljasti alat, npr. čačalicu, za uklanjanje čestica prljavštine iz otvora. Pustite vodu kroz otvore kako biste čestice prljavštine isprali iznutra.
3. Da biste vratili mlaznicu nazad, pritisnite je prema dolje.

## 11.6 Čišćenje gornje mlaznice

Ne uklanjajte gornju mlaznicu. Ako su otvori na mlaznici začepljeni, uklonite preostale dijelove zaprljanja tankim šiljastim predmetom, npr. čačalicom.

## 12. RJEŠAVANJE PROBLEMA

Većinu problema moguće je riješiti bez potrebe kontaktiranja ovlaštenog servisnog centra. Potražite informacije u vezi s mogućim problemima.

Kod nekih kvarova, na zaslonu se prikazuje šifra pogreške.

Nakon provjere uređaja, isključite i zatim uključite uređaj. Ako problem i dalje postoji, obratite se ovlaštenom servisnom centru. Isključite uređaj iz struje i ne koristite ga dok se problem ne riješi.

### VAŽNO

Zatvorite slavinu za vodu, isključite uređaj iz struje i ne koristite ga dok se problem ne riješi.

#### Ne možete uključiti uređaj.

- Provjerite je li kabel napajanja uključen u utičnicu.
- Provjerite nema li oštećenih osigurača u kutiji s osiguračima.

#### Program se ne pokreće.

- Provjerite jesu li vrata uređaja zatvorena.
- Pritisnite gumb start.
- Ako je postavljeno odgođeno pokretanje, poništite postavku odbrojavanja ili pričekajte kraj odbrojavanja.
- Uređaj ponovno puni smolu unutar omekšivača vode. Trajanje postupka je oko 5 minuta.

#### Šifra pogreške ili . Uređaj se ne puni vodom.

- Provjerite je li slavina za vodu otvorena.
- Provjerite je li tlak u dovodu vode između 0,05 (0,5) / 1 (10) MPa (bara). Za ove informacije obratite se lokalnoj vodnoj upravi.
- Provjerite nije li slavina za vodu začepljena.
- Provjerite nije li filter u crijevu za dovod začepljen. Ako je potrebno, očistite filter. Pogledajte poglavlje „Održavanje i čišćenje”.
- Provjerite je li crijevo za dovod nagnječeno ili savijeno.

#### šifra pogreške. Uređaj ne izbacuje vodu.

- Provjerite da otvor sudopera nije začepljen.

- Provjerite je li unutarnji sustav za filtriranje začepljen.
- Provjerite je li odvodno crijevo nagnječeno ili savijeno.

#### šifra pogreške. Uređaj za zaštitu od poplave je uključen.

- Zatvorite slavinu za vodu.
- Provjerite je li uređaj pravilno postavljen.
- Provjerite jesu li košare napunjene prema uputama u korisničkom priručniku.

#### – šifre pogreški. Neispravnost pumpe za pranje ili odvodne pumpe.

- Provjerite jesu li filtri čisti.
- Isključite i uključite uređaj.

#### – ili – šifre pogreški. Neispravnost pumpe za pranje ili odvodne pumpe.

- Isključite i uključite uređaj.

#### ili šifra pogreške. Temperatura vode unutar uređaja je previsoka ili je došlo do neispravnosti senzora temperature.

- Pobrinite se da temperatura ulazne vode ne prelazi 60°C.
- Isključite i uključite uređaj.

#### ili šifre pogreški. Tehnička neispravnost uređaja.

- Isključite i uključite uređaj.

#### šifra pogreške. Razina vode unutar uređaja je previsoka.

- Isključite i uključite uređaj.
- Provjerite jesu li filtri čisti.
- Provjerite je li odvodno crijevo postavljeno na pravoj visini od poda. Pogledajte upute za postavljanje.

#### Uređaj se zaustavlja i pokreće više puta tijekom rada.

- To je normalno. To osigurava optimalne rezultate pranja i uštedu energije.

#### Program predugo traje.

- Ako je postavljeno odgođeno pokretanje, poništite postavku odbrojavanja ili pričekajte kraj odbrojavanja.

- Uključivanje opcija programa produljuje trajanje programa.

### **Prikazano trajanje programa različito je od trajanja u tablici vrijednosti potrošnje.**

- Tlak i temperatura vode, razlike u naponu, odabrane opcije, količina posuđa i stupanj zaprivanja mogu promijeniti trajanje programa.

### **Preostalo vrijeme na zaslonu se povećava i preskače gotovo na kraj trajanja programa.**

- To nije kvar. Uređaj radi ispravno.

### **Mala curenja iz vrata uređaja.**

- Uređaj nije dobro niveliran. Otpustite ili pritegnite podesive nožice (po potrebi).

### **Vrata uređaja se teško zatvaraju.**

- Uređaj nije dobro niveliran. Otpustite ili pritegnite podesive nožice (po potrebi).
- Dijelovi posuđa vire iz košara.

### **Vrata uređaja se otvaraju tijekom ciklusa pranja.**

- Funkcija AirDry aktivira se kako bi se poboljšali rezultati sušenja i istodobno uštedjela energija. Za deaktiviranje funkcije pogledajte poglavlje „Postavke”.

### **Iz uređaja se čuju zvukovi zveckanja ili kucanja.**

- Posuđe nije pravilno raspoređeno u košarama. Pogledajte poglavlje „Punjenje perilice posuđa”.
- Pobrinite se da se mlaznice mogu slobodno rotirati.

### **Uređaj aktivira automatski prekidač.**

- Jakost struje nije dovoljna za istodobnu opskrbu svih uređaja u uporabi. Provjerite snagu struje utičnice i kapacitet brojila ili isključite jedan od uređaja u uporabi.
- Unutarnja električna pogreška uređaja. Obratite se ovlaštenom servisnom centru.

## **12.1 Rezultati pranja i sušenja posuđa nisu zadovoljavajući**

### **Loši rezultati pranja posuđa.**

- Pogledajte poglavlje „Savjeti i preporuke”.
- Koristite intenzivniji program pranja.
- Uključite opciju  za poboljšanje rezultata pranja odabranog programa.
- Čišćenje prskalice mlaznice i filtra. Pogledajte poglavlje „Održavanje i čišćenje”.

- Uzrok može biti kvaliteta sredstva za čišćenje. Probajte drugi deterđent.

### **Loši rezultati sušenja.**

- Pogledajte poglavlje „Savjeti i preporuke”.
- Posuđe je ostalo predugo unutar zatvorenog uređaja. Uključite funkciju AirDry za automatsko otvaranje vrata i poboljšanje rezultata sušenja. Pogledajte poglavlje „Postavke”.
- Ispraznite perilicu posuđa tek kada je program završen i kada se na zaslonu prikaže 0:00.
- Nema sredstva za ispiranje ili njegova količina nije dovoljna. Napunite spremnik sredstva za ispiranje ili postavite doziranje sredstva na višu razinu (ako je primjenjivo).
- Uzrok može biti kvaliteta sredstva za ispiranje. Pokušaj koristiti drugo sredstvo za ispiranje.
- Uvijek koristite sredstvo za ispiranje, čak i s multi tabletama.
- Plastične predmete možda ćete trebati osušiti ručnikom.
- Program 30min nema fazu sušenja. Odaberite drugi program.
- Kapljice vode iz gornje košare padale su na donju košaru. Prvo ispraznite donju košaru, a zatim gornju košaru.

### **Bjeličaste pruge na čašama i posuđu.**

- Količina deterđenta je prevelika. Smanjite količinu.

### **Plavičasti slojevi na čašama i posuđu.**

- Ispuštena količina sredstva za ispiranje je prevelika. Podesite doziranje sredstva na nižu razinu.

### **Mrlje i suhe kapi vode na čašama i posuđu.**

- Uzrok može biti kvaliteta sredstva za ispiranje. Isprobajte drugo sredstvo za ispiranje.
- Pogledajte poglavlje „Punjenje perilice posuđa”.

### **Unutrašnjost uređaja je mokra.**

- To nije kvar uređaja. Vлага se kondenzira na stijenkama uređaja.

### **Neobična pojava pjene tijekom pranja.**

- Koristite deterđent napravljen posebno za perilice posuđa.
- Koristite deterđent drugog proizvođača.
- Nemojte prethodno ispirati posuđe pod mlazom vode.

## Na priboru za jelo nalaze se tragovi hrđe.

- U vodi koja se koristi za pranje ima previše soli. Nakon što napunite spremnik za sol, uvijek uklonite prosutu sol.
- Zahrđani predmeti i pribor za jelo od nehrđajućeg čelika stavljeni su zajedno. Ne stavljajte te predmete blizu jedan drugome.

## Ostaci deterdženta u raspršivaču na kraju programa.

- Voda ne može isprati deterdžent iz spremnika. Pazite da mlaznice nisu blokirane ili začepljene.
- Pazite da predmeti u košarama ne ometaju otvaranje poklopca spremnika deterdženta.

## Neugodan miris unutar uređaja.

- Pogledajte poglavlje „Održavanje i čišćenje”.
- Redovito koristite program s temperaturom pranja posuđa od 65 °C.

## Nakupine kamena na posuđu, kadi i na unutarnjoj strani vrata.

- Voda iz slavine je tvrda. Koristite sol i postavite obnavljanje omekšivača vode čak i kad se koriste višenamjenske tablete. Pogledajte odjeljak omekšivač vode u poglavlju "Postavke".

- Razina soli je niska. Ako je indikator za sol uključen, napunite spremnik za sol.
- Poklopac spremnika za sol je labav. Pregledajte poklopac.
- Pokrenite program  sa sredstvom za uklanjanje kamena ili proizvodom za čišćenje namijenjenim za perilice posuđa.
- Ako se naslage kamena ne uklone, očistite uređaj odgovarajućim deterdžentima.
- Probajte drugi deterdžent.
- Obratite se proizvođaču deterdženta.

## Tupo, obezbojeno ili okrnjeno stolno posuđe.

- Pazite da se u uređaju peru samo predmeti koji su sigurni za pranje u perilici.
- Pažljivo napunite i ispraznite košaru. Pogledajte poglavlje „Punjenje perilice posuđa”.
- U gornju košaru stavite osjetljive predmete.
- Uključite opciju  da biste osigurali posebnu njegu čaša i osjetljivog posuđa.

Za druge moguće uzroke pogledajte poglavlja „Prije prve upotrebe”, „Punjenje perilice posuđa”, „Svakodnevna uporaba” ili „Savjeti i preporuke”.

## 13. TEHNIČKI PODACI

Dimenzije	Širina / visina / dubina (mm)	598 / 850 / 622
Električni priključak <sup>1)</sup>	Napon (V)	220 - 240
	Frekvencija (Hz)	50
Tlak dovoda vode	Min. / maks. MPa (bara)	0.05 (0.5) / 1 (10)
Dovod vode	Hladna ili topla voda (°C) <sup>2)</sup>	min. 5 - maks. 60
Kapacitet	Postavke mjesta	13

<sup>1)</sup> Pogledajte natpisnu pločicu za ostale vrijednosti.

<sup>2)</sup> Ako topla voda dolazi iz alternativnog izvora energije (npr. solarni paneli), smanjite potrošnju energije koristeći se opskrbom tople vode.

### 13.1 Poveznica na bazu podataka EU EPREL

QR kod na energetskoj naljepnici isporučenoj s uređajem pruža internetsku poveznicu za registraciju ovog uređaja u EU EPREL bazi podataka. Energetsku naljepnicu čuvajte za referencu zajedno s korisničkim priručnikom i

svim ostalim dokumentima koji se isporučuju s ovim uređajem.

Informacije o performansama proizvoda moguće je pronaći i u EU EPREL bazi podataka putem poveznice <https://eprel.ec.europa.eu> kao i naziv modela i broj proizvoda koji možete pronaći na natpisnoj pločici uređaja. Pogledajte poglavlje "Opis proizvoda".

## 14. BRIGA O OKOLIŠU

Reciklirajte materijale sa simbolom . Ambalažu za recikliranje odložite u odgovarajuće spremnike. Pomozite u zaštiti okoliša i ljudskog zdravlja recikliranjem otpada od električnih i elektroničkih uređaja. Ne odlažite uređa-

je označene simbolom  s kućanskim otpadom. Vratite proizvod u lokalni pogon za reciklažu ili kontaktirajte nadležni ured za otpad i recikliranje.

1. VARNOSTNE INFORMACIJE.....	22	8. POLNJENJE POMIVALNEGA STROJA..	31
2. VARNOSTNA NAVODILA.....	23	9. DNEVNA UPORABA.....	33
3. OPIS IZDELKA.....	25	10. NAMIGI IN NASVETI.....	35
4. NADZORNA PLOŠČA.....	25	11. VZDRŽEVANJE IN ČIŠČENJE.....	36
5. PROGRAMI IN MOŽNOSTI.....	26	12. ODPRAVLJANJE TEŽAV.....	38
6. NASTAVITVE.....	27	13. TEHNIČNI PODATKI .....	40
7. PRED PRVO UPORABO.....	29	14. SKRBR ZA OKOLJE.....	41

## 1. ⚠ VARNOSTNE INFORMACIJE

Pred namestitvijo in uporabo naprave natančno preberite priložena navodila. Proizvajalec ni odgovoren za poškodbe ali škodo, nastalo zaradi nepravilne namestitve ali uporabe. Navodila vedno shranite na varnem in dostopnem mestu za poznejšo uporabo.

### 1.1 Varnost otrok in ranljivih oseb

- To napravo lahko otroci od osmega leta naprej ter osebe z zmanjšanimi telesnimi, čutnimi ali razumskimi sposobnostmi ali s pomanjkanjem izkušenj ter znanja uporabljajo le pod nadzorom ali če so dobile ustrezna navodila glede varne uporabe naprave in če se zavedajo nevarnosti, ki obstajajo. Otroci, mlajši od osem (8) let, ter osebe z visoko stopnjo invalidnosti se

ne smejo približevati napravi, če niso pod nenehnim nadzorom.

- Otroci morajo biti pod nadzorom, da se z napravo ne igrajo.
- Pralna sredstva hranite zunaj dosega otrok.
- Ko so vrata naprave odprta, poskrbite, da so otroci in hišni ljubljenci dovolj oddaljeni od naprave.
- Otroci ne smejo izvajati čiščenja in uporabniškega vzdrževanja naprave, če ni zagotovljen nadzor.

### 1.2 Splošna varnost

- Ta naprava je namenjena samo pomivanju gospodinjskih posod in namiznega pribora.
- Ta naprava je namenjena zgolj uporabi v gospodinjstvu v notranjem okolju.
- Ta naprava se lahko uporablja v pisarnah, hotelskih

sobah, sobah motelov, kjer nudijo prenočišča z zajtrkom, kmečkih turizmih in drugih podobnih nastanitvenih objektih, kjer takšna uporaba ne presega (povprečnih) ravni domače uporabe.

- Ne spreminjajte specifikacij te naprave.
- Delovni tlak vode (najmanjši in največji) mora biti med 0.05 (0.5) / 1 (10) MPa (bar).
- Upoštevajte največje število pogrinjkov, ki je 13.
- Vrat aparata ne puščajte odprtih, da preprečite nevarnost spotikanja.
- Če je napajalni kabel poškodovan, ga mora v izogib nevarnostim zamenjati proizvajalec, zastopnik njegovega pooblaščenega servisnega centra ali druga

strokovno usposobljena oseba.

- **OPOZORILO:** Nože in druge kuhinjske pripomočke z ostrimi konicami je treba naložiti v košaro tako, da so njihove konice usmerjene navzdol ali nameščene v vodoravni položaj.
- Pred vsakršnim vzdrževanjem izklopite napravo in iztaknite vtič iz vtičnice.
- Za čiščenje naprave ne uporabljajte visokotlačnega vodnega pršca in/ali pare.
- Če ima naprava na dnu prezračevalne odprtine, te ne smejo biti prekrite, npr. s preprogo.
- Naprava mora biti priključena na vodovodni sistem z novimi kompleti cevi. Za ta namen ne uporabite starih, že uporabljenih kompletov cevi.

## 2. VARNOSTNA NAVODILA

### 2.1 Namestitev

#### **UPOZORNENIE!**

To napravo lahko namesti le strokovno usposobljena oseba.

- Odstranite vso embalažo.
- Ne nameščajte ali uporabljajte poškodovane naprave.
- Upoštevajte priložena navodila za namestitev.
- Pri premikanju naprave bodite previdni, ker je težka. Vedno uporabljajte zaščitne rokavice in zaprto obutev.

- Naprave ne nameščajte ali uporabljajte pri temperaturah pod 0 °C.
- Napravo namestite na varno in primerno mesto, ki ustreza zahtevam za namestitev.

### 2.2 Električne povezave

#### **UPOZORNENIE!**

Nevarnost požara in električnega udara.

- **OPOZORILO:** Ta naprava je namenjena namestitvi / priključitvi na ozemljitveni priključek v zgradbi.
- Preverite, ali so parametri ploščice za tehnične navedbe združljivi z električnim omrežjem.

- Vedno uporabljajte pravilno nameščeno vtičnico z zaščito pred električnim udarom.
- Ne uporabljajte razdelilnikov in podaljškov.
- Preprečite poškodbe vtiča in napajalnega kabla. Če je potrebna zamenjava, se obrnite na pooblaščen servisni center.
- Vtič vtaknite v vtičnico šele ob koncu namestitve in zagotovite dostop do vtiča.
- Ne odklapljajte naprave tako, da potegnete za napajalni kabel. Vedno povlecite za omrežni vtič.

### 2.3 Priključitev cevi za vodo

- Ne poškodujte cevi za vodo.
- Pred priključitvijo na nove cevi pustite vodo teči, dokler ni čista, cevi, ki se dlje časa ne uporabljajo, po popravilih ali namestitvi novih naprav (npr. vodomerov).
- Preverite morebitno iztekanje vode med in po prvi uporabi.
- V primeru poškodbe cevi za dovod vode takoj zaprite pipo in iztaknite vtič iz omrežne vtičnice. Za zamenjavo cevi za dovod vode se obrnite na pooblaščen servisni center.

### 2.4 Uporaba

- Vnetljive izdelke ali predmete, ki so prepojeni z vnetljivimi izdelki, hranite stran od naprave.
- Pomivalna sredstva so nevarna. Upoštevajte varnostna navodila z embalaže pomivalnega sredstva.
- Ne pijte vode iz naprave in se ne igrajte z njo.
- Počakajte, da se program konča in odstranite posodo, ker lahko pralno sredstvo ostane na posodi.
- Ne shranjujte predmetov na odprta vrata naprave in ne pritiskajte nanje.
- Iz naprave se lahko sprošča vroča para, če vrata odprete med delovanjem naprave.

### 2.5 Servis

- Za popravilo naprave se obrnite na pooblaščen servisni center. Uporabite samo originalne rezervne dele.

- Samopopravilo ali nestrokovno popravilo je lahko nevarno za uporabnika in lahko izniči garancijo.
- Naslednji nadomestni deli bodo na voljo še vsaj 7 let po ukinitvi modela: motor, cirkulacijska in odtočna črpalka, grelci in grelni elementi, vključno s toplotnimi črpalkami, cevjem in ustrezno opremo, vključno s cevmi, ventili, filtri in elementi za preprečevanje iztekanja vode, konstrukcijskimi in notranjimi deli, ki so povezani s sestavi vrat, tiskanim vezjem, elektronskimi prikazovalniki, tlačnimi stikali, termostati in tipali, programsko in strojno opremo, vključno s ponastavitveno programsko opremo. Naslednji nadomestni deli bodo na voljo še vsaj 10 let po ukinitvi modela: tečaj in tesnila vrat, druga tesnila, brizgalne ročice, odtočni filtri, notranje police in pomožni plastični deli, kot so košare in pokrovi. Trajanje je lahko daljše v vaši državi. Za dodatne informacije obiščite našo spletno stran.
- Nekateri nadomestni deli so na voljo samo profesionalnim serviserjem in morda niso pomembni za model.
- Obvestilo o žarnici/-ah v notranjosti tega izdelka in o rezervnih žarnicah, ki se prodajajo ločeno: Te žarnice so izdelane, da prenesejo skrajno zahtevne razmere v gospodinjstvih napravah, kot so temperatura, vibracije, vlaga; ali so izdelane za signalizacijo, da je naprava vklopljena. Niso namenjene za uporabo v drugih napravah in niso primerne za sobno razsvetljavo v gospodinjstvu.

### 2.6 Odstranjevanje

#### UPOZORNENIE!

Nevarnost poškodbe ali zadušitve.

- Napravo izključite iz napajanja.
- Odrežite električni priključni kabel in ga zavrzite.
- Odstranite zapah in na ta način preprečite, da bi se otroci in živali zaprli v napravo.

### 3. OPIS IZDELKA

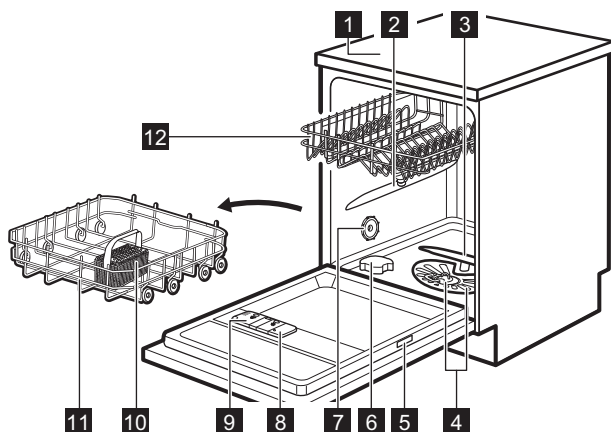

- |  |   |
|--|---|
| <ul style="list-style-type: none"> <li><b>1</b> Delovna površina</li> <li><b>2</b> Zgornja brizgalna ročica</li> <li><b>3</b> Spodnja brizgalna ročica</li> <li><b>4</b> Filtri</li> <li><b>5</b> Ploščica za tehnične navedbe</li> <li><b>6</b> Vsebnik za sol</li> <li><b>7</b> Odzračevalnik</li> </ul> | <ul style="list-style-type: none"> <li><b>8</b> Predal sredstva za izpiranje</li> <li><b>9</b> Predal za pralno sredstvo</li> <li><b>10</b> Košarica za jedilni pribor</li> <li><b>11</b> Spodnja košara</li> <li><b>12</b> Zgornja košara</li> </ul> |
|--|---|

### 4. NADZORNA PLOŠČA

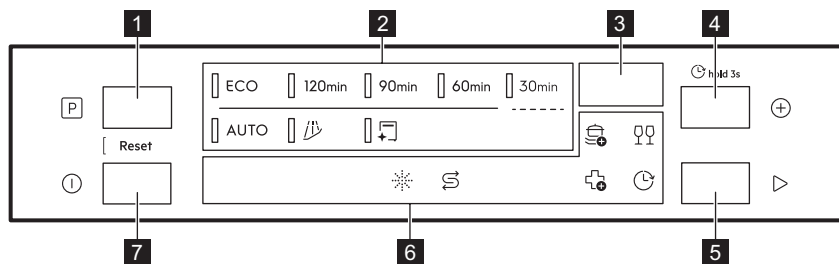

- |  |  |
|--|--|
| <ul style="list-style-type: none"> <li><b>1</b> Gumb za izbiro programa</li> <li><b>2</b> Programski indikatorji</li> <li><b>3</b> Prikazovalnik</li> <li><b>4</b> Gumb za možnosti programa / Gumb za zamik vklopa</li> <li><b>5</b> Gumb za zagon</li> <li><b>6</b> Indikatorji</li> </ul> | <ul style="list-style-type: none"> <li><b>7</b> Tipka za vklop/izklop</li> </ul> |
|--|--|

## 4.1 Indicators



Indikator soli sveti, ko je treba napolniti posodo za sol. Oglejte si poglavje „Pred prvo uporabo“.



Indikator sredstva za lesk sveti, ko je treba doliti sredstvo za lesk. Oglejte si poglavje „Pred prvo uporabo“.



Indikator zamika sveti, ko nastavite zamik vklopa. Oglejte si poglavje „Dnevna uporaba“.



Indikatorji možnosti programa. Ko aktivirate možnost, sveti ustrezeni indikator. Oglejte si poglavje „Programi in možnosti“.

## 5. PROGRAMI IN MOŽNOSTI

### 5.1 Pregled programov

#### ECO

Ta program vam omogoča najvarčnejšo porabo vode in energije za običajno umazana posoda in jedilni pribor. Faze: predpranje, pomivanje posode pri 50°C, vmesno izpiranje, končno izpiranje pri 55°C, sušenje, AirDry. To je standardni program za preizkuševalne inštitute. Ta program se uporablja za ocenitev združljivosti z uredbo Komisije Ecodesign (EU) 2019/2022.

#### 120min

Za običajno umazano posodo, jedilni pribor, lonce in ponve. Faze: pomivanje posode pri 65°C, vmesno izpiranje, končno izpiranje pri 50°C, sušenje, AirDry.

#### 90min

Za posodo, jedilni pribor, lonce in ponve z običajno, rahlo posušeno umazanijo. Faze: pomivanje posode pri 65°C, vmesno izpiranje, končno izpiranje pri 55°C, sušenje, AirDry.

#### 60min

Za porcelan in jedilni pribor s sveže, rahlo posušeno umazanijo. Faze: pomivanje posode pri 65°C, vmesno izpiranje, končno izpiranje pri 60°C, sušenje, AirDry.

#### 30min

Za sveže umazano posodo in jedilni pribor. Faze: pomivanje posod na 60°C, izpiranje na 50°C, AirDry. Program ne vključuje faze sušenja ali dodajanja sredstva za izpiranje. Živila pustite v pomivalnem stroju z odprtimi vrati, da omogočite sušenje na zraku.

#### AUTO

Za posodo, jedilni pribor, lonce in ponve z vsemi stopnjami umazanije. Faze: predpranje, pomivanje posode pri 60°C, vmesno izpi-

ranje, končno izpiranje pri 60°C, sušenje, AirDry. Ta pametni program zazna količino perila in stopnjo umazanosti. Samodejno prilagodi temperaturo, trajanje in količino vode za najboljše rezultate pomivanja in sušenja.

### 5.2 Posebni programi

#### Rinse&Hold

Program osveži posodo, ki bo pomita pozneje. S tem programom ne uporabljajte detergenta.

#### MachineClean

Program očisti notranjost naprave pri 65°C ter učinkovito odstrani vodni kamen in obloge maščobe, da ohrani dolgotrajno delovanje. Uporabite sredstvo za odstranjevanje vodnega kamna ali čistilno sredstvo, posebej prilagojeno pomivalnim strojem. Sledite navodilom na embalaži. V košari ne zlagajte posode. Pred zagonom programa očistite filtre in brizgalne ročice.

### 5.3 Trajanje programa

#### PowerBoost

Ta funkcija poveča učinkovitost čiščenja z daljšim trajanjem programa, kar vodi do višje povprečne temperature pomivanja posode. Funkcija je namenjena zelo trdovratni umazaniji. Velja za programe 120min, 90min, 60min, 30min.

#### GlassCare

Funkcija varuje občutljive predmete, še posebej kozarce, tako da preprečuje hitre spremembe temperature. Možnost omeji temperaturo pomivanja na 45 °C za zagotovitev nežnega, a učinkovitega čiščenja. Velja za programe 120min, 90min, 60min, 30min.



## ExtraHygiene

Možnost zagotavlja boljše higienske rezultate, tako da med zadnjo fazo izpiranja vsaj 10 minute ohranja temperaturo nad 65 °C. Ta program odstrani več kot 99,99 % bakterij in virusov. Testiranje za *Micrococcus luteus* in MS2 bakteriofage s strani Swisstatest Testmaterialien AG (poročilo o preskusu št. 20212029). Velja za programe 120min, 90min, 60min, 30min.

### 5.4 Vrednosti porabe

**A** - program, **B** - voda (l), **C** - energija (kWh), **D** - trajanje (min).

A	B	C	D
ECO	9.9	0.936	240
120min	11.5	0,900	120
90min	11.5	0.975	90
60min	11.5	1,025	60
30min	9,0	0.600	30

A	B	C	D
AUTO	11.5	1,125	170
	4.5	0.025	15
	10,0	0.500	60

Vrednosti so odvisne od tlaka in temperature vode, nihanja v električnem napajanju, možnosti, količine posod in stopnje umazanije.

Vrednosti za programe, ki niso program ECO, so samo vzorčne.

### 5.5 Informacije za primerjalne teste

Za pridobitev potrebnih informacij za izvedbo preizkusov zmogljivosti (npr. po: EN60436 ), pošljite e-pošto na:

**info.test@dishwasher-production.com**

Če želite, vključite številko izdelka (PNC) s ploščice za tehnične navedbe.

Za vsa druga vprašanja glede pomivalnega stroja si oglejte servisno knjigo, ki je priložena napravi.

## 6. NASTAVITVE

### 6.1 Pregled nastavitvev

Imena v oklepajih ustrezajo načinu prikaza nastavitvev pomivalnega stroja v nastavitvenem načinu.

#### Trdota vode (HAR)

Nastavite stopnjo sistema za mehčanje vode (1–10) na podlagi trdote vode. (Privzeto) 5.<sup>1)</sup>

#### Opozorilo o praznem rezervoarju za sredstvo za izpiranje (rA)

Vklopite ali izklopite indikator sredstva za izpiranje. Privzeto: On<sup>1)</sup>

#### Samodejno odpiranje vrat (Ado)

Izberite On za vklop funkcije ali Off za izklop funkcije AirDry. Privzeto: On.<sup>1)</sup>

#### uC (števec ciklov)

Preverite število zaključenih ciklov pomivanja posode. Števec se ustavi pri 65535.

#### PNC številka (Pnc)

Preverite naprave. PNC Navedite številko, ko se obrnete na pooblaščen servisni center.



### Ponast. nastavitvev (rS)

Izberite Yes, da ponastavite napravo na tovarniške nastavitve. Nastavitvev ne ponastavi uporabe ure. Za izhod izberite No.

### 6.2 Način nastavitvev

#### Kako vstopiti v uporabniški način



Nastavitveni način lahko odprete pred zagonom programa. Nastavitvenega načina ne morete odpreti med delovanjem programa.

Sočasno pritisnite in 3 sekunde držite  in .

Na zaslonu se prikaže prva nastavitvev: HAR.

#### Sprememba nastavitvev

Naprava mora biti v nastavitvenem načinu.

1. Za preklapljanje med nastavitvami pritisnite  ali .

Prikazovalnik prikazuje ime nastavitvev.

2. Pritisnite , da vstopite v nastavitvev. Utripa vrednost trenutne nastavitvev.

<sup>1)</sup> Dodatne podrobnosti si oglejte v nadaljevanju tega poglavja.

3. Pritisnite **P** ali **Ⓛ**, da spremenite vrednost.

4. Pritisnite **▷** za potrditev vrednosti nastavitve.

Naprava se vrne na seznam osnovnih nastavitvev.

5. Sočasno pritisnite in približno 3 sekunde držite **Ⓛ** in **▷** za izhod iz nastavitvenega načina.

Naprava se vrne v način izbire programa.

Shranjene nastavitve ostanejo veljavne, dokler jih ponovno ne spremenite.

**ⓘ** Naprava zapusti način nastavitvev, če 10 sekund ne pritisnete nobene tipke.

### 6.3 Mehčalec vode

Sistem za mehčanje vode odstrani iz vode minerale, ki negativno vplivajo na rezultate pomivanja in na napravo.

Večja kot je vsebnost teh mineralov, trša je voda. Trdota vode se meri v ekvivalentnih leštvicah.

Nivo za mehčanje vode morate nastaviti glede na trdoto vode v vašem vodovodu. Nastavitve je potrebna ne glede na vrsto pralnega sredstva, ki se uporablja za zagotovitev dobrih rezultatov pomivanja posode in ohranjanje delovanja indikatorja za sol. Vaš lokalni organ za vodo vam lahko svetuje glede trdote vode na vašem področju. Privzeta tovarniška nastavitve je stopnja 5.

**ⓘ** Večnamenske tablete z mehčalcem imajo omejeno učinkovitost pri mehčanju vode. Glejte embalažo izdelka.

#### Trdota vode

°dH	°fH	mmol/l	mg/l (ppm)	°Clark	L <sup>1)</sup>
47 -50	84 -90	8,4 -9,0	835 -904	58 -63	10
43 -46	76 -83	7,6 -8,3	755 -834	53 -57	9

°dH	°fH	mmol/l	mg/l (ppm)	°Clark	L <sup>1)</sup>
37 -42	65 -75	6,5 -7,5	645 -754	46 -52	8
29 -36	51 -64	5,1 -6,4	505 -644	36 -45	7
23 -28	40 -50	4,0 -5,0	395 -504	28 -35	6
19 -22	33 -39	3,3 -3,9	325 -394	23 -27	5
15 -18	26 -32	2,6 -3,2	255 -324	18 -22	4
11 -14	19 -25	1,9 -2,5	185 -254	13 -17	3
4 -10	7 -18	0,7 -1,8	70 -184	5 -12	2
<4	<7	< 0,7	<70	< 5	1

<sup>1)</sup> Raven mehčalca vode

Mehčalec vode gre skozi samodejni postopek regeneracije. <sup>2)</sup>

### 6.4 Opozorilo za prazen predal sredstva za izpiranje

Sredstvo za izpiranje pomaga, da se posoda posuši brez lis in madežev. Samodejno se sprostí med zadnjim izpiranjem.

Ko je predal za sredstva za izpiranje prazen, zasveti indikator sredstva za izpiranje. Če so rezultati sušenja zadovoljivi samo pri uporabi kombiniranih tablet, lahko izklopilo opozorilo za prazen predal sredstva za izpiranje. Vendar pa za najboljše rezultate sušenja vedno uporabite sredstvo za izpiranje.

Če uporabljate standardno pomivalno sredstvo ali kombinirane tablete brez sredstva za izpiranje, vklopite opozorilo, da bo indikator za polnjenje predala sredstva za izpiranje ostal vklopljen.

### 6.5 AirDry

AirDry izboljša rezultate sušenja z nizko porabo energije. Med fazo sušenja se vrata na-

<sup>2)</sup> Za pravilno delovanje sistema za mehčanje vode je treba smolo naprave za mehčanje vode redno obnavljati. Ta postopek je samodejen in je del običajnega delovanja pomivalnega stroja. Pogostost regeneracije je odvisna od nastavitve sistema za mehčanje vode. Višja kot je stopnja, bolj pogosta je regeneracija. Pri visokih stopnjah regeneracija poteka dvakrat v ciklu: med pomivanjem posode in po končnem izpiranju. Pri nižjih stopnjah se regeneracija pojavi šele po zadnjem izpiranju. Izpiranje mehčalca se zgodi na začetku zaporednega cikla. Pri visokih stopnjah se dodatno pojavi ob koncu pomivanja posode. Izpiranje sistema za mehčanje vode se konča s popolnim črpanjem. Regeneracija podaljša trajanje programa za največ 5min, porabo vode za največ 4 lin porabo energije za 2 Wh. V trenutno veljavnih standardnih laboratorijskih pogojih s trdoto vode 2,5 mmol/l (sistem za mehčanje vode: stopnja 3) se regeneracija izvede na vsakih 62 uporabljenih vodovodnih vodovodnih. Temperatura vode, tlak vode in nihanja v električnem napajanju lahko spremenijo vrednosti.

prave samodejno odprejo in ostanejo priprta. Izklop funkcije lahko zmanjša učinkovitost sušenja.

AirDry se samodejno vklopi pri vseh programih, razen pri .

Ko se odprejo vrata, se na prikazovalniku prikaže preostali čas delujočega programa.

Trajanje faze sušenja in čas odpiranja vrat se lahko razlikujeta glede na izbrani program in funkcijo.

### **POZOR!**

Ne poskusite zapreti vrat naprave v dveh minutah po samodejnem odpiranju. To lahko povzroči poškodbe naprave.

## 7. PRED PRVO UPORABO

1. Pritisnite in držite tipko za vklop/izklop, dokler se naprava ne vklopi.
2. Stopnjo sistema za mehčanje vode prilagodite trdoti vode.
3. Napolnite vsebnik za sol.
4. Napolnite predal sredstva za izpiranje.
5. Napolnite predal za sredstvo za pomivanje.
6. Odprite pipo za vodo.
7. Zaženite program 30min, da odstranite morebitne ostanke postopka izdelave. V košari ne zlagajte posode.

Po zagonu programa naprava ponovno polni sistem za mehčanje vode do pet minut. Faza pomivanja se začne šele, ko se ta postopek zaključi. Postopek se redno ponavlja.

### 7.1 Vsebnik za sol

#### **POZOR!**

Za pomivanje v pomivalnem stroju uporabite samo regeneracijsko sol. Ne uporabljajte kuhinjske soli.

Sol se uporablja za ponovno polnjenje sistema za mehčanje vode in zagotovitev dobrih rezultatov pomivanja pri vsakodnevni uporabi.

#### Kako napolniti vsebnik za sol

1. Pokrovček vsebnika za sol obrnite v nasprotni smeri urnega kazalca in ga snemite.
2. V posodo za sol nalijte 1 l vode (le če jo polnite prvič).
3. S priloženim lijakom napolnite posodo za sol z 1 kg soli za pomivalne stroje.

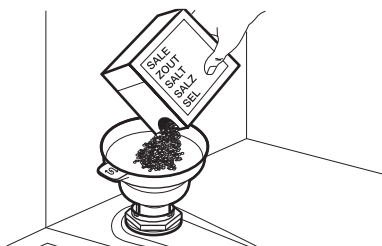

4. Previdno stresite lijak za ročaj, da v posodo spravite vsa zrnca.
5. Odstranite sol, ki se nabere okoli odprtine vsebnika za sol.

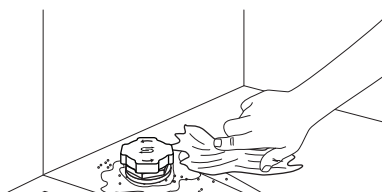

6. Pokrovček obrnite v smeri urnega kazalca, da zaprete vsebnik za sol.

#### **POMEMBNO**

Ko polnite posodo za sol, lahko iz nje izteka voda s soljo. Za preprečitev korozije napolnite posodo za sol in takoj zaženite celoten program pomivanja s sredstvom za pomivanje

## 7.2 Uporaba detergenta

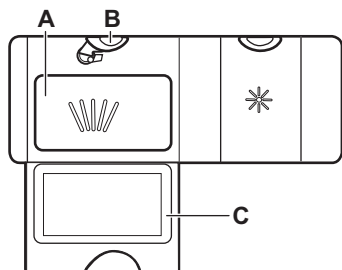

1. Pritisnite tipko za sprostitiv (B), da odprete pokrov (C).
2. Dajte pomivalno sredstvo v predelek (A). Uporabljate lahko pomivalno sredstvo v tabletah, prahu ali gelu.
3. Če program vključuje fazo predpranja, na notranji del vrat pomivalnega stroja dajte naslednjo količino pomivalnega sredstva 5 g.
4. Zaprite pokrov. Prepričajte se, da se je gumb za sproščanje zaklenil v položaj.

**i** V predelek (A) ne nalijte več kot 30 ml pomivalnega sredstva z gelom.

Za informacije o količini pomivalnega sredstva glejte navodila proizvajalca na embalaži izdelka. Za pomivanje običajno umazane posode zadostuje 20 - 25 ml pralnega sredstva z gelom ali 18 g.

## 7.3 Kako napolniti predal sredstva za izpiranje

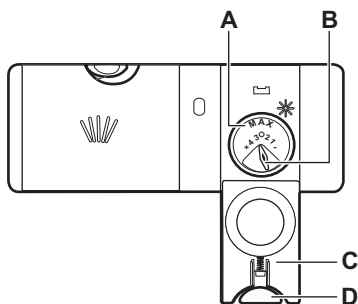

### **⚠ POZOR!**

Predal (A) se uporablja samo za sredstvo za izpiranje. Ne polnite ga z detergentom.

### **⚠ POZOR!**

Uporabljajte samo sredstvo za izpiranje, posebej prilagojeno pomivalnim strojem.

1. Pritisnite tipko za sprostitiv (D), da odprete pokrov (C).
2. V predal sredstva za izpiranje (A) vlivajte sredstvo za izpiranje, dokler tekočina ne pride do ravni »max«.
3. Razlito sredstvo za izpiranje obrišite z vpojno krpo, da preprečite pretirano penjenje.
4. Zaprite pokrov. Prepričajte se, da se je gumb za sproščanje zaklenil v položaj.

**i** Za prilagoditev sproščene količine (B) obrnite gumb za izbiro programa, tako da bo med položajema 1 (najmanjša količina) 4 in 6 (največja količina).

## 8. POLNJENJE POMIVALNEGA STROJA

- Za najboljše rezultate pomivanja predmete razporedite po košarah, kot je opisano v navodilih za uporabo.
- Pomivalni stroj povsem napolnite, da prihranite vodo in energijo.
- Košaric ne napolnite preveč, da zagotovite učinkovito delovanje pomivalnega stroja.
- Predmeti v košari se ne smejo dotikati ali prekrivati drug drugega. Samo v tem primeru lahko voda povsem pride do posode in jo pomije.
- Napravo uporabljajte samo za pomivanje predmetov, ki so primerni za pomivanje v pomivalnem stroju.
- V pomivalnem stroju ne pomivajte naslednjih materialov: lesa, roževine, kositra, bakra, aluminija, občutljivega okrašenega porcelana in nezaščitenega ogljikovega jekla ali srebra. To lahko povzroči, da se razpočijo, deformirajo, razbarvajo, porjavijo, potemnjijo ali korodirajo.
- V napravi ne pomivajte predmetov, ki lahko vpijejo vodo (gobe, gospodinjske krpe).
- Votle predmete (krpe, kozarce in ponve) z odprtino obrnjeno navzdol, da voda lahko odteče.
- Kozarci se ne smejo medsebojno dotikati.
- Lahke predmete naložite v zgornjo košaro. Poskrbite, da se predmeti ne bodo premikali.
- Pribor in manjše predmete vstavite v košaro za jedilni pribor.
- Pred vklopom programa se prepričajte, da se brizgalne ročice pomivalnega stroja ne ovirano vrtijo.
- Prilagodite višino zgornje košare, da boste vanjo lahko namestili velike posode.

### 8.1 Kako nastaviti višino zgornje košare

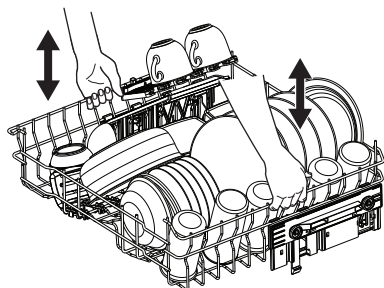

### POMEMBNO

Košare ne dvigujte ali spuščajte samo na eni strani.

### Kako dvigniti zgornjo košaro

1. Košaro izvlecite, dokler se ne ustavi.
2. Dvignite košaro na obeh straneh, dokler se mehanizem ne zaskoči na mesto in je košara stabilna.

### Kako spustiti zgornjo košaro

1. Košaro izvlecite, dokler se ne ustavi.
2. Košaro na obeh straneh rahlo dvignite, potisnite jo navzdol in pustite, da se spusti.

### 8.2 Funkcije košare pomivalnega stroja

Priložena dodatna oprema se lahko razlikuje glede na model vašega pomivalnega stroja.

#### Spodnja košara

Število zložljivih elementov se lahko razlikuje glede na model vašega pomivalnega stroja.

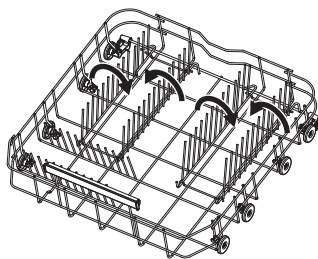

#### Zgornja košara

Police za skodelice se lahko zložijo navzdol, da se naredi prostor za visoke posode.

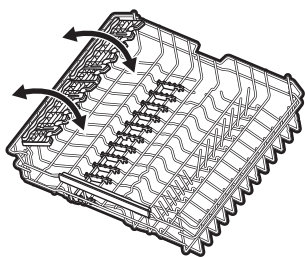

Police za skodelice imajo utore za držanje kozarcev s pečljem, gumijaste konice pa zagotavljajo stabilnost.

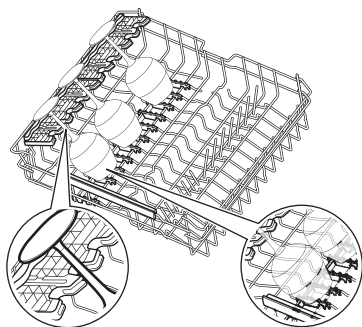

### Košarica za jedilni pribor

Postavite košarico za jedilni pribor v sprednji desni kot spodnje košare. Uporabite ga za jedilni pribor in majhne predmete.

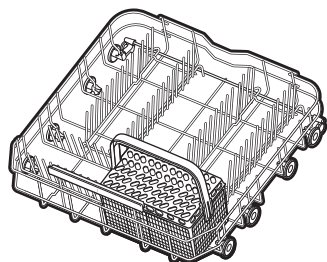

### Navodila za odstranjevanje dodatkov

Police za skodelice in gumijaste konice je mogoče začasno odstraniti, da lahko namestite predmete večjih dimenzij.

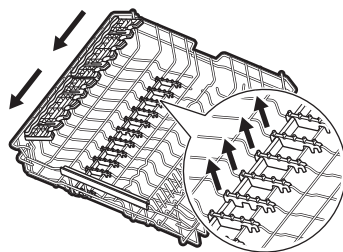

### Največja višina posode (mm)

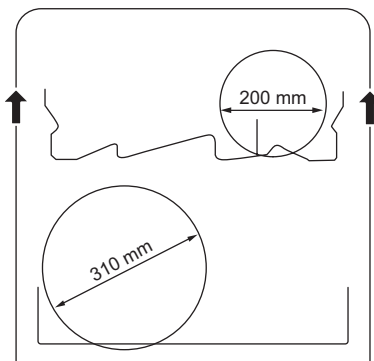
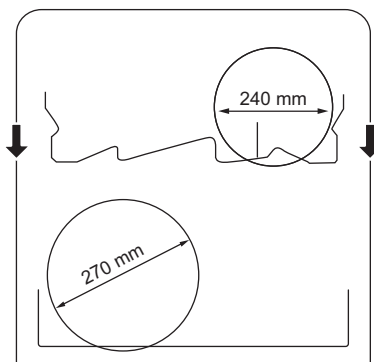

## 8.3 Primeri polnjenja pomivalnega stroja

### Spodnja košara

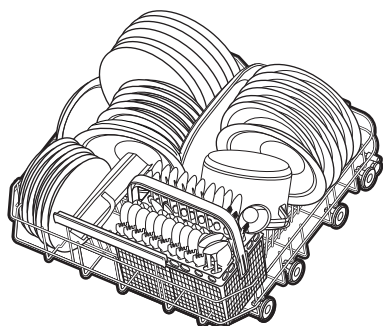
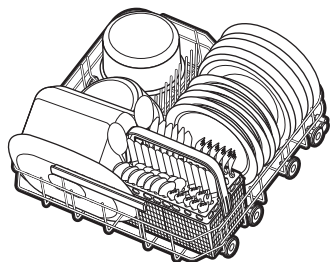

### Zgornja košara

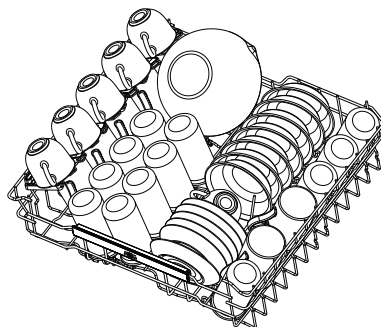
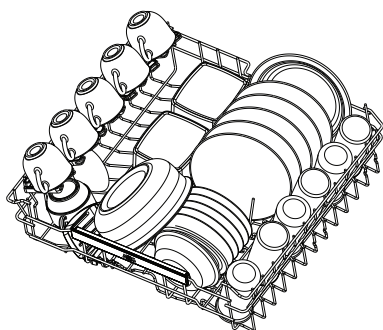

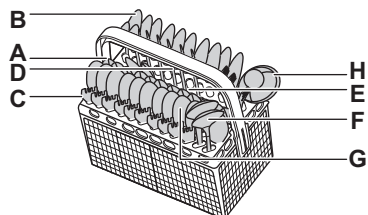
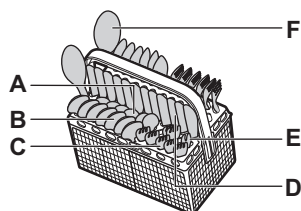

### Košarica za jedilni pribor



- A. Čajna žlička
- B. Jušna žlica
- C. Vilice
- D. Nož
- E. Servirne vilice
- F. Servirna žlica
- G. Desertna žlica
- H. Žlica za omako

## 9. DNEVNA UPORABA

1. Odprite pipo za vodo.
2. Pritisnite in držite tipko za vklop/izklop, dokler se naprava ne vklopi.
3. Napolnite posodo za sol, če sveti indikator .

4. Predal sredstva za izpiranje napolnite, če sveti indikator .
5. Napolnite košaro.
6. Napolnite predal za sredstvo za pomivanje.
7. Izberite in zaženite program.
8. Ko se program zaključi, zaprite pipo.

### 9.1 Kako zagnati program

1. Pritisnite in držite tipko za vklop/izklop, dokler se naprava ne vklopi. Prepričajte se, da so vrata zaprta.
2. Pritisnite , dokler ne zasveti indikator zelenega programa.

Prikazovalnik prikazuje posodobljeno trajanje programa.

3. Po želji izberite ustrezno možnost.
4. Pritisnite  za zagon programa.

Trajanje programa se začne odšteti.



### 9.2 Vklp funkcije programa

Naenkrat lahko vklopite samo eno funkcijo. Funkcijo vklopite pred zagonom programa. Funkcije med izvajanjem programa ni mogoče vklopiti ali izklopiti.

1. Izberite nov program.
2. Pritisnite  dokler ne zasveti indikator zelene možnosti. Če možnost ni uporabna, se indikatorji možnosti utripajo in se zasliši ton.

 Vklp možnosti pogosto poveča porabo vode in energije, ter trajanje programa.

### 9.3 Kako zamakniti vklop programa

1. Izberite nov program.
2. Pritisnite in 3 sekunde držite .
3. Pritiskajte , dokler se na prikazovalniku ne izpiše zeleni čas zamika vklopa (od 1 do 24 ur).
4. Pritisnite  za začetek odštevanja.

Sveti indikator . Preostali čas se odšteva v urah. Končni čas je prikazan v minutah.

Ko se odštevanje konča, se program zažene in  indikator ne sveti.



### 9.4 Odpiranje vrat med delovanjem naprave

Če odprete vrata med izvajanjem programa, naprava preneha delovati. To lahko vpliva na porabo energije in trajanje programa. Ko vrata zaprete, naprava nadaljuje z delovanjem od trenutka prekinitev.



 Ne poskušajte zapreti vrat naprave v 2 minutah po tem, ko jih AirDry samodejno odpre, saj lahko to povzroči poškodbe naprave. Če so po tem vrata zaprta vsaj tri minute, se delujoči program konča.

### 9.5 Preklic zamika vklopa programa

Ko prekličete zamik vklopa, morate ponovno nastaviti program in funkcije.

Sočasno pritisnite in držite tipki  in , dokler naprava ni v načinu izbire programa.

### 9.6 Preklic delujočega programa

Sočasno pritisnite in držite tipki  in , dokler naprava ni v načinu izbire programa.

Pred začetkom novega programa se prepričajte, da je pomivalno sredstvo v predalu za pomivalno sredstvo.

### 9.7 Konec programa

Po zaključku programa se pomivalni stroj samodejno izklopi.

Vsi gumbi so nedejavni, razen gumba za vklop/izklop.

### 9.8 Samodejni izklop

Ta funkcija varčuje z energijo, saj izklopi napravo, ko ta ne deluje.

Funkcija se začne izvajati:

- Ob koncu programa.
- Po 5 minutah, če se ni zagnal noben program in ni bila pritisnjena nobena tipka.

## 10. NAMIGI IN NASVETI

### 10.1 Splošno

Upoštevajte naslednje nasvete za najboljše rezultate pomivanja in sušenja pri vsakodnevni uporabi in pomoč pri varovanju okolja.

- Če posodo pomivate v pomivalnem stroju, kot je navedeno v navodilih za uporabo, je poraba vode in energije običajno manjša kot pri pomivanju na roke.
- Pomivalni stroj povsem napolnite, da prihranite vodo in energijo. Za najboljše rezultate pomivanja predmete razporedite po košarah tako, kot je navedeno v navodilih za uporabo; košar ne napolnite preveč.
- Če morate posodo predhodno izprati, tega ne počnite ročno. Na ta način se poveča poraba vode in energije. Po potrebi izberite program s fazo predpomivanja.
- Večje ostanke hrane odstranite s posode ter izpraznite skodelice in kozarce, preden jih zložite v napravo.
- Predmeti v košari se ne smejo dotikati ali prekrivati drug drugega. Samo v tem primeru lahko voda povsem pride do posode in jo pomije.
- Izberite program glede na vrsto posode in stopnjo umazanosti. ECO nudi najučinkovitejšo porabo vode in energije.
- Za preprečitev kopičenja vodnega kamna v napravi:
  - Napolnite posodo za sol, ko je potrebno.
  - Uporabite priporočeno količino pomivalnega sredstva in sredstva za izpiranje.
  - Prepričajte se, da trenutna stopnja mehčalca vode ustreza trdoti vode.
  - Upoštevajte navodila v poglavju "Vzdrževanje in čiščenje".

### 10.2 Uporaba soli, sredstva za izpiranje in detergenta

- Uporabljajte le sol, sredstvo za izpiranje in pomivalno sredstvo za pomivalni stroj. Drugi izdelki lahko povzročijo poškodbe naprave.
- Na območjih s trdo in zelo trdo vodo priporočamo ločeno uporabo pomivalnega sredstva (prašek, gel, tablete brez dodatnih funkcij), sredstva za izpiranje in soli za najboljše rezultate pomivanja in sušenja.

- Večnamenske tablete se med kratkimi programi morda ne raztopijo v celoti, zaradi česar bodo vidni ostanki detergenta na posodi. Glejte embalažo izdelka. Z daljšimi programi uporabljajte tablete.
- Vedno uporabite pravo količino pomivalnega sredstva. Zaradi nezadostne količine pomivalnega sredstva so lahko rezultati pomivanja slabi, na predmetih pa se pojavijo obloge ali madeži zaradi trde vode. Če uporabljate preveč pomivalnega sredstva skupaj z mehko ali bolj mehko vodo, lahko na posodi ostanejo ostanki pomivalnega sredstva. Glejte navodila z embalaže pomivalnega sredstva.
- Vedno uporabite pravo količino sredstva za izpiranje. Nezadostna količina sredstva za izpiranje poslabša rezultate sušenja. Zaradi uporabe prevelike količine pomivalnega sredstva lahko na posodi nastane modrikast sloj.
- Preverite, ali je stopnja sistema za mehčanje vode prava. Če je raven nastavljena previsoko, voda postane preveč mehka, kar lahko povzroči korozijo stekla. Za nastavitev stopnje mehčalca vode glejte poglavje Nastavitve.

### 10.3 Kaj storiti v primeru, da želite prenehati uporabljati kombinirane tablete

Pred začetkom ločene uporabe pomivalnega sredstva, soli in sredstva za izpiranje upoštevajte naslednje korake:

1. Nastavite najvišjo stopnjo sistema za mehčanje vode.
2. Preverite, ali sta posoda za sol in predal sredstva za izpiranje polna.
3. Zaženite najkrajši program s fazo izpiranja. Ne dodajajte pomivalnega sredstva in ne zlagajte posode v košari.
4. Ko se program zaključi, sistem za mehčanje vode prilagodite trdoti vode v vašem kraju.
5. Prilagodite sproščeno količino sredstva za izpiranje.
6. Vključite opozorilo za prazen predal sredstva za izpiranje.

### 10.4 Pred začetkom programa

Pred začetkom izbranega programa preverite naslednje:

- Filtri so čisti in pravilno nameščeni.
- Pokrovček vsebnika za sol je trdno pritrjen.
- Brizgalni ročici nista zamašeni.
- Zadostna količina soli in sredstva za izpiranje.
- Predmeti so ustrezno naloženi v košare.
- Program je primeren za naloženo posodo in stopnjo umazanosti.
- Izbrana je prava količina pomivalnega sredstva.

## 10.5 Praznjenje košar

1. Pustite, da se posoda ohladi, preden jo vzamete iz pomivalnega stroja. Vroča posoda se hitro poškoduje.
2. Najprej izpraznite spodnjo in potem zgornjo košaro.

ⓘ Po koncu programa lahko voda še vedno ostane na notranjih površinah naprave.

## 11. VZDRŽEVANJE IN ČIŠČENJE

### ☑ POMEMBNO

Pred vzdrževanjem izklopite napravo in iztknite vtič iz glavne vtičnice.

Umazani filtri in zamašene brizgalne ročice negativno vplivajo na rezultate pomivanja.

Filtri so samočistilni in jih po vsaki uporabi ni treba čistiti. Filtre očistite enkrat na teden. Brizgalne ročice očistite vsaka dva meseca ali pogosteje, če na posodi po končanem programu opazite ostanke hrane. Pogostost čiščenja je odvisna od pogostosti uporabe naprave.

### 11.1 Čiščenje zunanjih površin

- Očistite napravo z vlažno mehko krpo.
- Uporabljajte samo nevtralna čistilna sredstva. Za nadzorno ploščo uporabite vodo brez sredstev za pomivanje.
- Ne uporabljajte abrazivnih izdelkov, abrazivnih čistilnih gobic ali topil.

### 11.2 Čiščenje notranjih površin

- Notranjost naprave očistite z vlažno mehko krpo.
- Ne uporabljajte grobih izdelkov, grobih gobic, ostrih pripomočkov, močnih kemikalij, čistil ali topil.
- Vrata, vključno z gumijastim tesnilom, očistite enkrat na teden.
- Da bi ohranili najboljšo učinkovitost svoje naprave, vsaj enkrat na dva meseca uporabite čistilno sredstvo, posebej namenjeno pomivalnim strojem. Natančno upoštevajte navodila na embalaži izdelka.
- Za najboljše rezultate pomivanja zaženite program ↺.

### 11.3 Odstranjevanje tujkov

Po vsaki uporabi pomivalnega stroja preglejte filtre in korito. Tujki (npr. koščki stekla, plastika, kosti ali zobotrebcji itd.) poslabšajo učinkovitost pomivanja in lahko povzročijo poškodbe odtočne črpalke.

#### ⚠ POZOR!

Če tujkov ne morete odstraniti, se obrnite na pooblaščen servisni center.

1. Razstavite sistem filtrov, kot je opisano v tem poglavju.
2. Ročno odstranite morebitne tujke.
3. Ponovno sestavite sistem filtrov, kot je opisano v tem poglavju.

### 11.4 Čiščenje filtrov

Filtrirni sistem je sestavljen iz treh delov.

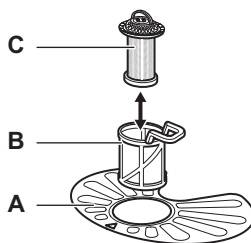

1. Obrnite (B) v nasprotni smeri urnega kazalca in ga odstranite.

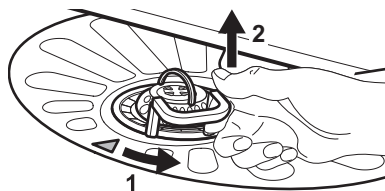

2. Odstranite filter (C) iz filtra (B).
3. Odstranite ploščati filter (A).
4. Operite filtre.

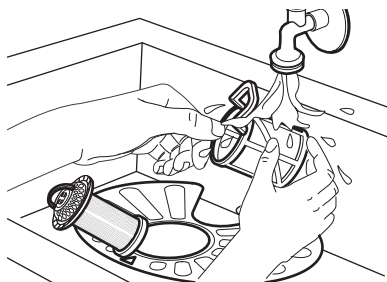

5. Prepričajte se, da v ali okrog roba korita ni ostankov hrane ali umazanije.
6. Ploščati filter namestite nazaj (A). Poskrbite, da bo pravilno nameščen pod dvema vodiloma.



7. Ponovno sestavite filtre (B) in (C).
8. Filter (B) vstavite nazaj v ploščati filter (A). Obračajte ga v smeri urnega kazalca, dokler se ne zaklene.

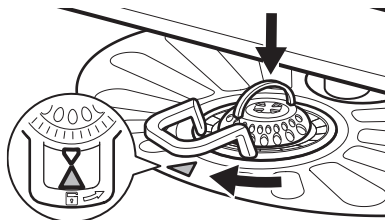

### ⚠ POZOR!

Napačen položaj filtrov lahko povzroči slabe rezultate pomivanja in poškodbo naprave.

## 11.5 Čiščenje spodnje brizgalne ročice

1. Če želite odstraniti spodnjo brizgalno ročico, jo povlecite navzgor.

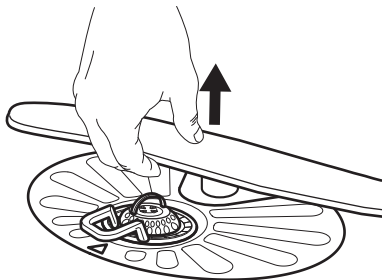

2. Brizgalno ročico operite pod tekočo vodo. S tankim koničastim predmetom, npr. zobtrebcecm, odstranite delce umazanije iz luknjice. Voda naj teče skozi luknjice, da iz njih izperete umazanijo.
3. Če želite ponovno namestiti brizgalno ročico, jo pritisnite navzdol.

## 11.6 Čiščenje zgornje brizgalne ročice

Ne odstranite zgornje brizgalne ročice. Če so odprtine v brizgalni ročici zamašene, preostale delce umazanije odstranite s tankim predmetom, npr. zobtrebcecm.

## 12. ODPRAVLJANJE TEŽAV

Večino težav, ki se lahko pojavijo, je mogoče rešiti brez pomoči pooblaščenega servisnega centra. Za informacije o morebitnih težavah si oglejte razpredelnico.

Pri nekaterih težavah se lahko na prikazovalniku izpiše koda napake.

Potem ko preverite napravo, jo izklopite in znova vklopite. Če se težava nadaljuje, se obrnite na pooblaščen servisni center. Izključite napravo in je ne uporabljajte, dokler težave ne odpravite.

### POMEMBNO

Zaprte pipo za vodo, izključite napravo in je ne uporabljajte, dokler težave ne odpravite.

#### Naprave ni mogoče vklopiti.

- Poskrbite, da je vtič vključen v omrežno vtičnico.
- Poskrbite, da nobena varovalka v omarici z varovalkami ni poškodovana.

#### Program se ne zažene.

- Poskrbite, da so vrata naprave zaprta.
- Pritisnite tipko za vklop.
- Če je nastavljen zakasnen vklop, nastavitev prekličite ali počakajte, da se odštevanje konča.
- Naprava ponovno napolni sistem za mehčanje vode. Postopek traja približno 5 minut.

#### Koda napake ali . Naprava se ne napolni z vodo.

- Preverite, ali je pipa odprta.
- Prepričajte se, da je tlak dovoda vode med 0,05 (0,5) / 1 (10) MPa (bar). Za te podatke se obrnite na lokalno komunalno podjetje.
- Prepričajte se, da pipa ni zamašena.
- Prepričajte se, da filter cevi za dovod vode ni zamašen. Filter po potrebi očistite. Oglejte si poglavje „Vzdrževanje in čiščenje“.
- Prepričajte se, da cev za dovod vode ni prepognjena ali ukrivljena.

#### Koda napake. Naprava ne izčrpa vode.

- Prepričajte se, da sifon umivalnika ni zamašen.
- Prepričajte se, da notranji filtrirni sistem ni zamašen.

- Prepričajte se, da cev za odvod vode ni prepognjena ali ukrivljena.

#### Koda napake . Naprava proti poplavljanju je vklopljena.

- Zaprite vodo za pipo.
- Naprava mora biti nameščena pravilno.
- Poskrbite, da bosta košari nameščeni, kot je navedeno v navodilih za uporabo.

#### Kode napak - . Nepravilno delovanje črpalke za pomivanje ali odtočne črpalke.

- Prepričajte se, da so filtri čisti.
- Napravo izklopite in spet vklopite.

#### Kode napak - ali - . Nepravilno delovanje črpalke za pomivanje ali odtočne črpalke.

- Napravo izklopite in spet vklopite.

#### Koda napake ali . Temperatura vode v napravi je previsoka ali pa je prišlo do nepravilnega delovanja tipala za temperaturo.

- Poskrbite, da temperatura dovodne vode ne preseže 60°C.
- Napravo izklopite in spet vklopite.

#### Kode napak ali . Tehnična napaka v delovanju naprave.

- Napravo izklopite in spet vklopite.

#### Koda napake . Raven vode v napravi je previsoka.

- Napravo izklopite in spet vklopite.
- Prepričajte se, da so filtri čisti.
- Cev za odvod vode mora biti nameščena na pravi višini nad tlemi. Oglejte si navodila za namestitvev.

#### Naprava se med delovanjem večkrat izklopi in vklopi.

- To je normalno. Zagotavlja optimalne rezultate pomivanja in prihranek energije.

#### Program traja predolgo.

- Če je nastavljen zakasnen vklop, nastavitev prekličite ali počakajte, da se odštevanje konča.
- Z vklopom funkcij se podaljša trajanje programa.

### **Prikazana dolžina programa se razlikuje od dolžine v preglednici vrednosti porabe.**

- Trajanje programa je odvisno od tlaka in temperature vode, nihanja v električnem napajanju, izbranih funkcij, količine posode in stopnje umazanije.

### **Preostali čas na prikazovalniku se zviša in skoči skoraj na konec trajanja programa.**

- To ni okvara. Naprava deluje pravilno.

### **Pri vratih naprave prihaja do manjšega iztekanja.**

- Naprava ni poravnana. Odvijte ali privijte nastavljive noge (če obstajajo).

### **Vrata naprave se težko zaprejo.**

- Naprava ni poravnana. Odvijte ali privijte nastavljive noge (če obstajajo).
- Deli namiznega pribora gledajo iz košar.

### **Vrata naprave se odprejo med programom pomivanja.**

- Funkcija AirDry je vklopljena, da izboljša rezultate sušenja, obenem pa varčuje z energijo. Za izklop funkcije si oglejte poglavje "Nastavitve".

### **Iz naprave prihaja ropotajoč ali razbijajoč zvok.**

- Namizni pribor ni pravilno zložen v košarah. Oglejte si poglavje „Polnjenje pomivalnega stroja“.
- Poskrbite, da se bosta brizgalni ročici lahko neovirano vrteli.

### **Naprava sproži odklopnik.**

- Tok ni dovolj močan, da bi hkrati oskrboval vse naprave v uporabi. Preverite tok v vtičnici in zmogljivost merilne naprave ali pa izklopite eno od naprav v uporabi.
- Notranja elektronska okvara naprave. Obrnite se na pooblaščen servisni center.

## **12.1 Rezultati pranja in sušenja posode niso zadovoljivi.**

### **Slabi rezultati pomivanja.**

- Oglejte si poglavje „Namigi in nasveti“.
- Uporabite bolj intenziven program pranja.
- Vklopite funkcijo , da izboljšate rezultate pomivanja izbranega programa.
- Očistite brizgalne šobe in filter. Oglejte si poglavje „Vzdrževanje in čiščenje“.
- Vzrok je lahko v kakovosti pralnega sredstva. Poskusite z drugim pomivalnim sredstvom.

### **Slabi rezultati sušenja.**

- Oglejte si poglavje „Namigi in nasveti“.
- Namizni pribor ste predolgo pustili v zaprti napravi. Vklopite funkcijo AirDry, da nastavite samodejno odpiranje vrat in izboljšate učinkovitost sušenja. Oglejte si poglavje „Nastavitve“.
- Pomivalni stroj izpraznite samo ob zaključku programa in na prikazovalniku se prikaže 0:00.
- Ni sredstva za izpiranje ali pa je odmerek le-tega premajhen. Napolnite predal sredstva za izpiranje ali nastavite stopnjo doziranja sredstva za izpiranje na višjo.
- Vzrok je lahko kakovost sredstva za izpiranje. Poskusite uporabiti drugo sredstvo za izpiranje.
- Vedno uporabite sredstvo za spiranje, tudi v primeru uporabe večnamenskih tablet.
- Plastične predmete boste morali morda obrisati s krpo.
- Program 30min nima faze sušenja. Izberite drug program.
- Kapljice vode iz zgornje košare so padle v spodnjo košaro. Najprej odstranite spodnjo in nato zgornjo košaro.

### **Bele lise na kozarcih in posodi.**

- Pomivalnega sredstva je preveč. Zmanjšajte količino.

### **Modrikaste plasti na kozarcih in posodi.**

- Preveč sproščenega sredstva za izpiranje. Stopnjo doziranja sredstva za izpiranje nastavite na nižjo.

### **Na kozarcih in posodi so madeži in posušene vodne kapljice.**

- Vzrok je lahko kakovost sredstva za izpiranje. Poskusite z drugim sredstvom za izpiranje.
- Oglejte si poglavje „Polnjenje pomivalnega stroja“.

### **Notranjost naprave je mokra.**

- To ni okvara naprave. Na stenah naprave kondenzira vlažen zrak.

### **Nenavadno penjenje med pomivanjem.**

- Uporablajte pomivalno sredstvo, posebej prilagojeno pomivalnim strojem.
- Uporablajte pomivalno sredstvo drugega proizvajalca.
- Posode predhodno ne izpirajte pod vodo iz pipe.

## Na priboru so sledi rje.

- V vodi za pomivanje je preveč soli. Po polnjenju posode za sol vedno odstranite razlito sol.
- Rjaveči jedilni pribor in pribor iz nerjavnega jekla ste zložili skupaj. Teh predmetov ne zlagajte tesno skupaj.

## Ob koncu programa so v predalu za pomivalno sredstvo prisotni ostanki pomivalnega sredstva.

- Voda ne more izprati pomivalnega sredstva iz predala. Prepričajte se, da brizgalne ročice niso blokirane ali zamašene.
- Poskrbite, da predmeti v košarah ne bodo preprečili pokrovu predala za pomivalno sredstvo, da bi se odprl.

## Neprijetne vonjave v napravi.

- Oglejte si poglavje „Vzdrževanje in čiščenje“.
- Redno uporabljajte program s temperaturo pomivanja 65°C.

## Sledi vodnega kamna na namiznem priboru, v kadi in na notranji strani vrat.

- Voda iz pipe je trda. Uporabite sol in nastavite regeneracijo sistema za mehčanje vode, tudi če uporabljate kombinirane tablete. Oglejte si poglavje Sistem za mehčanje vode v poglavju "Nastavitve".

- Raven soli je nizka. Če sveti indikator za sol, napolnite posodo za sol.
- Pokrovček vsebnika za sol je zrahljan. Preverite pokrovček.
- Zaženite program  s sredstvom za odstranjevanje vodnega kamna ali čistilnim sredstvom, namenjenim pomivalnim strojem.
- Če so sledi vodnega kamna še naprej prisotne, očistite napravo z ustreznimi čistilnimi sredstvi.
- Poskusite z drugim pomivalnim sredstvom.
- Obrnite se na proizvajalca pomivalnega sredstva.

## Moten, obledel ali okrušen namizni pribor.

- Poskrbite, da boste v pomivalnem stroju pomivali samo predmete, primerne za pomivanje v pomivalnem stroju.
- Košare polnite in praznite previdno. Oglejte si poglavje „Polnjenje pomivalnega stroja“.
- Občutljive predmete zložite v zgornjo košaro.
- Vključite funkcijo , da zagotovite posebno nego za kozarce in občutljivo posodo.

Za druge možne vzroke si oglejte poglavje "Pred prvo uporabo", "Polnjenje pomivalnega stroja", "Dnevna uporaba" ali "Namigi in naveti".

## 13. TEHNIČNI PODATKI

Mere	Širina/višina/globina (mm)	598 / 850 / 622
Električne povezave <sup>1)</sup>	Napetost (V)	220 - 240
	Frekvenca (Hz)	50
Tlak v vodovodnem omrežju	Min./maks. MPa (bar)	0.05 (0.5) / 1 (10)
Dovod vode	Mrzla ali vroča voda (°C) <sup>2)</sup>	min. 5 – maks. 60
Zmogljivost	Št. pogrinjkov	13

<sup>1)</sup> Za druge vrednosti glejte ploščico za tehnične navedbe

<sup>2)</sup> Če se vroča voda ogreva s pomočjo nadomestnih virov energije (npr. sončnih plošč), uporabite priključitev na vročo vodo, da zmanjšate porabo energije.

### 13.1 Povezava do podatkovne baze EU EPREL

Koda QR na energijski nalepki z naprave zagotavlja spletno povezavo do registracije te naprave v podatkovni bazi EU EPREL. Energijsko nalepko hranite za referenco skupaj

z navodili za uporabo in vsemi drugimi dokumenti, ki so priloženi tej napravi.

Informacije o delovanju izdelka lahko najdete tudi v podatkovni bazi EU EPREL s pomočjo povezave <https://eprel.ec.europa.eu> ter imena modela in številke izdelka, ki ju lahko naj-

dete na ploščici za tehnične navedbe naprave. Oglejte si poglavje »Opis izdelka«.

## 14. SKRB ZA OKOLJE

Reciklirajte materiale, označene s simbolom . Embalažo odložite v ustrezne zabojnike za reciklažo. Pomagajte varovati okolje in zdravje ljudi z recikliranjem odpadkov električnih in elektronskih naprav. Naprave, ozna-

čene s simbolom, ne odlagajte  skupaj z gospodinjstvi odpadki. Izdelek vrnite krajev- nemu obratu za recikliranje ali se obrnite na občinsko službo.



A series of 20 horizontal dotted lines spanning the width of the page, providing a guide for handwriting practice.

