

ESA12110SW

HR Upute za uporabu | **Perilica posuđa**

2

ET Kasutusjuhend | **Nõudepesumasin**

23



Dobro došli u Electrolux! Hvala vam što ste odabrali naš uređaj.



Dobit ćete savjete o korištenju, rješavanju problema, brošure i informacije o servisu i popravcima:

www.electrolux.com/support

Zadržava se pravo na izmjene.

SADRŽAJ

1. INFORMACIJE O SIGURNOSTI.....	2
2. SIGURNOSNE UPUTE.....	4
3. OPIS PROIZVODA.....	5
4. UPRAVLJAČKA PLOČA.....	6
5. PROGRAMI.....	6
6. POSTAVKE.....	8
7. PRIJE PRVE UPOTREBE.....	11
8. SVAKODNEVNA UPORABA.....	12
9. SAVJETI I PREPORUKE.....	14
10. ODRŽAVANJE I ČIŠĆENJE.....	15
11. OTKLANJANJE POTEŠKOĆA.....	17
12. TEHNIČKI PODACI.....	21
13. BRIGA ZA OKOLIŠ.....	22

1. ⚠ INFORMACIJE O SIGURNOSTI

Prije postavljanja i korištenja uređaja, pažljivo pročitajte isporučene upute. Proizvođač nije odgovoran za bilo kakvu ozljedu ili oštećenje koji su rezultat neispravnog postavljanja ili korištenja. Upute uvijek držite na sigurnom i pristupačnom mjestu za buduću upotrebu.

1.1 Sigurnost djece i osjetljivih osoba

- Ovaj uređaj mogu koristiti djeca u dobi od 8 godina i starija te osobe smanjenih tjelesnih, osjetilnih ili mentalnih mogućnosti ili osobe koje ne raspolažu iskustvom ili znanjem ako su pod nadzorom osobe odgovorne za njihovu sigurnost i rade po uputama koje se odnose na sigurno korištenje uređaja te razumiju uključene opasnosti. Djeca mlađa od 8 godina i osobe s vrlo teškim i složenim invaliditetom moraju se držati podalje od uređaja, osim ako su pod stalnim nadzorom.

- Djeca bi trebala biti pod nadzorom kako bi se osiguralo da se ne igraju s uređajem.
- Držite deterdžente izvan dohvata djece.
- Držite djecu i kućne ljubimce podalje od uređaja kad su vrata otvorena.
- Bez nadzora djeca ne smiju obavljati čišćenje uređaja i korisničko održavanje.

1.2 Opća sigurnost

- Ovaj uređaj namijenjen je isključivo za čišćenje posuđa i pribora za jelo u kućanstvu.
- Ovaj je uređaj namijenjen za uporabu u kućanstvu i ostalim smještajnim jedinicama u zatvorenom prostoru.
- Ovaj uređaj može se koristiti u uredima, hotelskim sobama, sobama za goste s doručkom, seoskim kućama za goste i drugim sličnim smještajem u kojima takva uporaba ne prelazi (prosječnu) razinu uporabe u domaćinstvu.
- Ne mijenjajte specifikacije ovog uređaja.
- Radni tlak vode (minimalni i maksimalni) mora biti između 0.05 (0.5) / 1 (10) MPa (bara).
- Slijedite maksimalni broj 9 postavki mjesta.
- Vrata uređaja ne smiju se ostavljati otvorenima kako bi se izbjegla opasnost od spoticanja.
- Ako je kabel napajanja oštećen, mora ga zamijeniti proizvođač, ovlašteni servisni centar ili slične kvalificirane osobe kako bi se izbjegla opasnost.
- UPOZORENJE: Noževi i drugi kuhinjski pribor s oštrim vrhovima mora se staviti u košaru s vrhovima okrenutim prema dolje ili ih treba staviti u vodoravnom položaju.
- Prije svakog postupka održavanja, isključite uređaj i iskopčajte utikač iz utičnice.
- Za čišćenje uređaja nemojte koristiti raspršivače s vodom pod visokim tlakom i/ili paru.
- Ako uređaj ima ventilacijske otvore u podnožju, oni ne smiju biti prekriveni npr. tepihom.

- Uređaj treba spojiti na vodovod pomoću novih isporučениh kompleta crijeva. Stari kompleti crijeva ne smiju se ponovno koristiti.

2. SIGURNOSNE UPUTE

2.1 Instalacija

UPOZORENJE!

Samo kvalificirana osoba smije instalirati ovaj uređaj.

- Odstranite svu ambalažu.
- Ne postavljajte i ne koristite oštećeni uređaj.
- Slijedite upute za postavljanje isporučene s uređajem.
- Prilikom pomicanja uređaja uvijek budite pažljivi jer je uređaj težak. Uvijek nosite zaštitne rukavice i zatvorenu obuću.
- Uređaj nemojte postavljati na mjesta na kojima je temperatura manja od 0 °C.
- Ugradite uređaj na sigurno i prikladno mjesto koje udovoljava zahtjevima instalacije.

2.2 Električni priključak

UPOZORENJE!

Rizik od požara i strujnog udara.

- Upozorenje: Ovaj je uređaj dizajniran za ugradnju / spajanje na priključak za uzemljenje u zgradi.
- Provjerite jesu li parametri na natpisnoj pločici kompatibilni s električnim vrijednostima mrežnog napajanja.
- Uvijek koristite pravilno montiranu utičnicu sa zaštitom od strujnog udara.
- Ne koristite adaptere s više utičnica i produžne kabele.
- Pazite da ne oštetite utikač i kabel napajanja. Ako je potrebno zamijeniti električni kabel, to mora izvršiti ovlašteni servisni centar.
- Utikač kabela napajanja uključite u utičnicu tek po završetku postavljanja. Provjerite postoji li nakon montaže pristup utikaču.

- Ne povlačite kabel napajanja kako biste izvukli utikač iz utičnice. Uvijek uhvatite i povucite utikač.

2.3 Priključak vode

- Ne oštećujte crijeva za vodu.
- Prije spajanja na nove cijevi, cijevi koje se nisu koristile dulje vrijeme, gdje su izvedeni popravci ili su ugrađeni novi uređaji (vodomjeri itd.), pustite da voda teče dok ne postane čista i bistra.
- Uvjerite se da nema vidljivih curenje vode tijekom i nakon prve uporabe uređaja.
- Ako je crijevo za dovod vode oštećeno, odmah zatvorite slavinu i iskopčajte utikač iz utičnice električne mreže. Kontaktirajte ovlašteni servisni centar kako biste zamijenili crijevo za dovod vode.

2.4 Primjena

- Ne stavljajte zapaljive proizvode ili mokre predmete sa zapaljivim proizvodima u uređaj, blizu uređaja ili na uređaj.
- Deterdženti za pranje posuđa su opasni. Slijedite sigurnosne upute na pakiranju deterdženta.
- Ne pijte i ne igrajte se s vodom u uređaju.
- Ne vadite posuđe iz uređaja prije završetka programa. Nešto deterdženta može ostati na posuđu.
- Ne stavljajte predmete i ne vršite pritisak na otvorena vrata uređaja.
- Uređaj može otpustiti vruću paru ako otvorite vrata tijekom rada programa.

2.5 Servis

- Za popravak uređaja obratite se ovlaštenom servisnom centru. Koristite samo originalne rezervne dijelove.
- Imajte na umu da samostalni ili neprofesionalni popravak može imati sigurnosne posljedice i može poništiti jamstvo.

- Sljedeći rezervni dijelovi su dostupni najmanje 7 godina nakon ukidanja modela: motor, crikulacijska i odvodna pumpa, grijači i grijači elementi, uključujući toplinske pumpe, cjevovode i srodnu opremu, uključujući crijeva, ventile, filtre i aquastop, strukturne i unutarnje dijelove sklopova vrata, tiskane pločice, elektroničke zaslone, tlačne prekidače, termostate i senzore, softver i upravljačke programe, uključujući softver za ponovno pokretanje. Sljedeći rezervni dijelovi su dostupni najmanje 10 godina nakon ukidanja modela: šarke i brtve na vratima, druge brtve, mlaznice, filtri za odvod, unutarnje police i plastične periferne jedinice poput košara i poklopaca. Trajanje u vašoj zemlji može biti dulje. Za više informacija posjetite našu internetsku stranicu.
- Imajte na umu da su neki od tih rezervnih dijelova dostupni samo profesionalnim serviserima i da nisu svi rezervni dijelovi relevantni za sve modele.

- Što se tiče žarulje(a) unutar ovog proizvoda i rezervnih žarulja koje se prodaju zasebno: Ove žarulje namijenjene su da izdrže ekstremne fizičke uvjete u kućanskim uređajima, poput temperature, vibracija, vlage ili namijenjene su signalizaciji informacija o radnom stanju uređaja. Nisu namijenjene za druge primjene i nisu pogodne za osvjetljenje u kućanstvu.

2.6 Odlaganje

UPOZORENJE!

Opasnost od ozljede ili gušenja.

- Uređaj isključite iz električne mreže.
- Prerežite električni kabel i bacite ga.
- Uklonite bravicu vrata kako biste spriječili da se djeca i kućni ljubimci zatvore u uređaj.

3. OPIS PROIZVODA

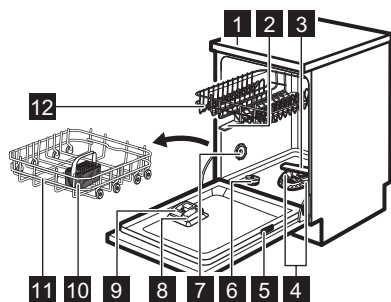

- 1** Radna ploča
- 2** Gornja mlaznica

- 3** Donja mlaznica
- 4** Filtri
- 5** Natpisna pločica
- 6** Posuda za sol
- 7** Ventilacijski otvor
- 8** Dozator sredstva za ispiranje
- 9** Dozator deterdženta
- 10** Košara za pribor za jelo
- 11** Donja košara
- 12** Gornja košara

4. UPRAVLJAČKA PLOČA

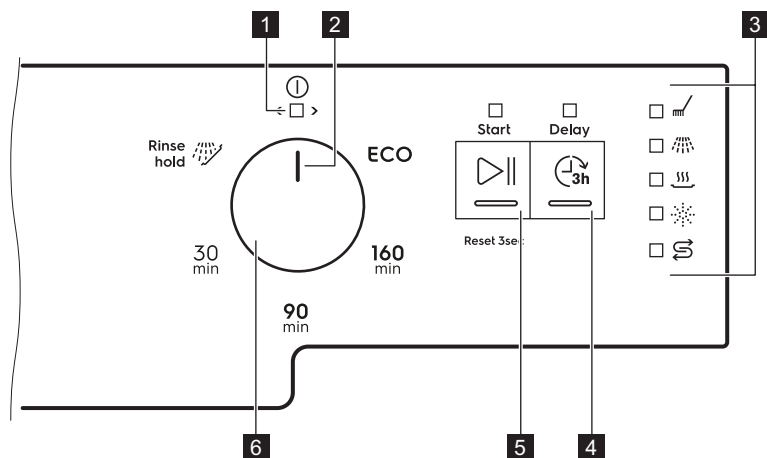

- 1** Indikator Uklj./Isklj.
- 2** Pokazivač programa
- 3** Indikatori
- 4** Tipka za odgodu

- 5** Tipka Start
- 6** Programator

4.1 Indikatori

Indikator	Opis
	Indikator faze sušenje. Uključuje se kad odaberete program s fazom sušenja. Bljeska tijekom trajanja faze sušenja.
	Indikator soli. Uključen je kad spremnik soli treba dopuniti. Uvijek je isključen tijekom rada programa.
	Indikator sredstva za ispiranje. Uključuje se kad spremnik sredstva za ispiranje treba dopuniti. Uvijek je isključen tijekom rada programa.
	Indikator faze pranja. Uključuje se tijekom rada faze pranja.
	Indikator faze ispiranja. Uključuje se tijekom rada faze ispiranja.

5. PROGRAMI

Redoslijed programa u tablici ne mora odražavati njihov redoslijed na upravljačkoj ploči.

Program	Punjenje perilice posuda	Stupanj zaprljanja	Faze programa
ECO 1)	Posuđe, pribor za jelo, lonci, tave	Normalno, malo sasušeno	<ul style="list-style-type: none"> • Pretpranje • Pranje posuđa 50°C • Srednje ispiranje • Završno ispiranje 60°C • Sušenje • AirDry 2)
160 min	Posuđe, pribor za jelo, lonci, tave	Normalno do prilično, sasušeno	<ul style="list-style-type: none"> • Pretpranje • Pranje posuđa 60°C • Srednje ispiranje • Završno ispiranje 60°C • Sušenje • AirDry 2)
90 min	Posuđe, pribor za jelo, lonci, tave	Normalno, malo sasušeno	<ul style="list-style-type: none"> • Pranje posuđa 60°C • Srednje ispiranje • Završno ispiranje 55°C • Sušenje • AirDry 2)
30 min	Posuđe, pribor za jelo	Svježe	<ul style="list-style-type: none"> • Pranje posuđa 50°C • Srednje ispiranje • Završno ispiranje 50°C • AirDry 2)
Rinse hold  3)	Svo	Svo	<ul style="list-style-type: none"> • Predpranje

1) Ovaj program nudi najučinkovitiju potrošnju vode i energije za pranje posuđa i pribora za jelo s normalnim zaprljanjem. Ovo je standardni program za ispitne institute. Ovaj se program koristi za ocjenu usklađenosti s Uredbom Komisije za ekodizajn (EU) 2019/2022.

2) Automatsko otvaranje vrata tijekom faze sušenja. Pogledajte poglavlje „Postavke“.

3) Pomoću ovog programa možete brzo isprati ostatke hrane s posuđa i spriječiti stvaranje mirisa u uređaju. Ne koristite deterđent s ovim programom.

5.1 Vrijednosti potrošnje

Program 1)2)	Voda (l)	Energija (kWh)	Trajanje (min)
ECO	9.9	0.779	240
160 min	11.6	0.987	160
90 min	10.6	0.792	90
30 min	9.6	0.603	30

Program 1)2)	Voda (l)	Energija (kWh)	Trajanje (min)
Rinse hold 	3.6	0.015	15

1) Tlak i temperatura vode, razlike u naponu, opcije i količina posuđa i stupanj zaprljanja mogu promijeniti vrijednosti.

2) Vrijednosti za programe osim za ECO su samo indikativne.

5.2 Informacije za ispitne ustanove

Da biste dobili potrebne informacije za provođenje ispitivanja učinkovitosti (npr. prema: EN60436), pošaljite e-poštu na:

info.test@dishwasher-production.com

U svom zahtjevu navedite kod proizvođača (PNC) sa natpisne pločice.

Za sva pitanja u vezi s perilicom posuđa, pogledajte servisnu knjižicu isporučenu s vašim uređajem.

6. POSTAVKE

6.1 POSTAVI Način odabira programa i korisnički način

Kad je uređaj u načinu rada za odabir programa, možete postaviti program i ući u korisnički način rada.

Postavke dostupne u korisničkom načinu rada:

- Razina omekšivača vode u skladu s tvrdoćom vode.
- Uključenje ili isključenje obavijesti o praznom spremniku sredstva za ispiranje.
- Razina sredstva za ispiranje u skladu sa željenom dozom.
- Uključivanje ili isključivanje funkcije AirDry.

Spremljene postavke ostaju važeće dok ih ponovno ne promijenite.

Kako postaviti način rada za odabir programa

Uređaj je u načinu rada za odabir programa kada se uključi indikator ukl./isklj. i kada bljeska indikator .

Nakon uključivanja, uređaj je u zadanom načinu rada za odabir programa. Ako nije, postavite način rada za odabir programa na sljedeći način:

Pritisnite i držite  dok je uređaj u načinu rada za odabir programa.

6.2 Omekšivač vode

Omekšivač vode uklanja minerale iz vode koji bi imali negativan utjecaj na rezultate pranja i na uređaj.

Što je sadržaj ovih minerala veći, to je voda tvrđa. Tvrdoća vode mjeri se u ekvivalentnim skalama.

Razinu omekšivača vode treba prilagoditi tvrdoći vode u vašem dovodu vode. Podešavanje je potrebno bez obzira na vrstu deterdženta koja se koristi za osiguranje dobrih rezultata pranja posuđa i za održavanje aktivnog indikatora soli. Vaša lokalna vodoopskrbna služba nadležna za vodu može vas savjetovati o tvrdoći vode u vašem području. Zadana tvornička postavka je razina 5.



Višenamjenske tablete koje sadrže sol nisu dovoljno učinkovite kako bi omekšale tvrdu vodu.

Tvrdoća vode



Njemački stupnjevi (°dH)	Francuski stupnjevi (°fH)	mmol/l	mg/l (ppm)	Clarke stupnjevi	Razina omekšivača vode
47 - 50	84 - 90	8.4 - 9.0	835 - 904	58 - 63	10
43 - 46	76 - 83	7.6 - 8.3	755 - 834	53 - 57	9
37 - 42	65 - 75	6.5 - 7.5	645 - 754	46 - 52	8
29 - 36	51 - 64	5.1 - 6.4	505 - 644	36 - 45	7
23 - 28	40 - 50	4.0 - 5.0	395 - 504	28 - 35	6
19 - 22	33 - 39	3.3 - 3.9	325 - 394	23 - 27	5
15 - 18	26 - 32	2.6 - 3.2	255 - 324	18 - 22	4
11 - 14	19 - 25	1.9 - 2.5	185 - 254	13 - 17	3
4 - 10	7 - 18	0.7 - 1.8	70 - 184	5 - 12	2
<4	<7	<0.7	<70	< 5	1

Omekšivač vode prolazi postupak automatske regeneracije. ¹⁾



Kako postaviti razinu omekšivača vode

Uređaj mora biti u načinu rada odabira programa.

Povjerite je li pokazivač programa na programatoru na položaj uklj./isklj.

1. Za ulazak u korisnički način rada pritisnite i držite . Istovremeno okrećite regulator u smjeru suprotnom od smjera kazaljke na satu dok pokazivač programa ne pokaže prvi program. Otpustite  kad indikator  i uklj./isklj. počnu bljeskati.

Isprekidano bljeskanje  pokazuje trenutno postavljenu razinu, npr. 5 bljeskova + pauza + 5 bljeskova = razina 5.

2. Uzastopce pritisćite  za promjenu postavke. Svakim pritiskom na 

povećava se broj razine. Nakon što dosegne razinu 10, odbrojavanje počinje opet od razine 1.

3. Za potvrdu postavke, okrenite programator sve dok se pokazivač programa ne vrati u položaj uklj./isklj.

6.3 Obavijest o praznom spremniku sredstva za ispiranje

Sredstvo za ispiranje pomaže u sušenju posuđa bez mrlja i tragova. Automatski se ispušta tijekom završnog ispiranja.

Kada je spremnik sredstva za ispiranje prazan, indikator sredstva za ispiranje se uključuje. Ako su rezultati sušenja zadovoljavajući prilikom upotrebe višenamjenskih tableta možete deaktivirati obavijest o dodavanju sredstva za ispiranje. Međutim, za najbolje rezultate sušenja uvijek koristite sredstvo za ispiranje.

Ako se koriste standardni deterdžent ili višenamjenske tablete bez sredstva za



¹⁾ Za ispravan rad omekšivača vode, smolu uređaja za omekšavanje potrebno je redovito regenerirati. Taj je postupak automatski i dio je normalnog rada perilice posuđa. Učestalost regeneracije ovisi o postavci razine omekšivača vode. Što je viša razina, to je regeneracija učestalija. Na visokim razinama regeneracija se odvija dva puta u ciklusu: tijekom pranja posuđa i nakon završnog ispiranja. Na nižim razinama regeneracija se događa tek nakon završnog ispiranja. Omekšivač vode se ispiru na početku uzastopnog ciklusa. Na visokim razinama, to se dodatno događa na kraju pranja posuđa. Ispiranje omekšivača završava se potpunim odvodom. Regeneracija produljuje trajanje programa za najviše 5 min, potrošnju vode za najviše 4 l, a potrošnju energije za najviše 2 Wh. U trenutno primjenjivim standardnim laboratorijskim uvjetima s tvrdoćom vode 2.5 mmol/l (omekšivač vode: razina 3), regeneracija će se dogoditi svakih 62 l upotrijebljene vode. Temperatura vode, tlak vode i promjene u opskrbi vodom mogu promijeniti vrijednosti.

ispiranje tada aktivirajte obavijesti kako bi pokazatelj dodavanja sredstva za ispiranje bio aktivan.



Kako isključiti obavijest spremnika sredstva za ispiranje

Uređaj mora biti u načinu rada odabira programa.

Povjerite je li pokazivač programa na programatoru postavljen na položaj uklj./isklj.

1. Za ulazak u korisnički način rada pritisnite i držite . Istovremeno okrećite regulator u smjeru suprotnom od smjera kazaljke na satu dok pokazivač programa ne pokaže prvi program. Otpustite  kad indikatori  i uklj./isklj. počnu bljeskati.
2. Okrećite u smjeru suprotnom od kazaljke na satu dok pokazivač programa ne pokaže drugi program.

Indikator  pokazuje trenutačnu postavku:

-  je uključeno = uključena je obavijest o praznom spremniku sredstva za ispiranje.
 -  je isključeno = isključena je obavijest o praznom spremniku sredstva za ispiranje.
3. Za promjenu postavke pritisnite .
 4. Za potvrdu postavke nastavite okretati programator sve dok se pokazivač programa ne vrati u položaj uklj./isklj.



6.4 Razina sredstva za ispiranje

Moguće je postaviti ispuštenu količinu sredstva za ispiranje između razina 1 (minimalna količina) i 8 (maksimalna količina). Razina 0 isključit će spremnik sredstva za ispiranje i sredstvo za ispiranje neće biti ispušteno. Tvorničke postavke: razina 5.

Kako postaviti razinu sredstva za ispiranje

Uređaj mora biti u načinu rada odabira programa.

Povjerite je li pokazivač programa na programatoru postavljen na položaj uklj./isklj.

1. Za ulazak u korisnički način rada pritisnite i držite . Istovremeno okrećite regulator u smjeru suprotnom od smjera kazaljke na satu dok pokazivač programa ne pokaže prvi program. Otpustite  kad indikatori  i uklj./isklj. počnu bljeskati.
2. Okrećite u smjeru suprotnom od kazaljke na satu dok pokazivač programa ne pokaže treći program.

Indikator  pokazuje trenutačno postavljenu razinu, npr. 5 bljeskova + pauza + 5 bljeskova = razina 5.

3. Za promjenu postavke pritisnite .
4. Za potvrdu postavke nastavite okretati programator sve dok se pokazivač programa ne vrati u položaj uklj./isklj.

6.5 AirDry

AirDry poboljšava rezultate sušenja uz manju potrošnju energije. Vrata uređaja automatski se otvaraju tijekom faze sušenja i ostaju odškrinuta. Isključivanje funkcije može smanjiti učinkovitost sušenja.

AirDry se automatski aktivira sa svim programima osim s  (ako je primjenjivo).

Trajanje faze sušenja i vrijeme otvaranja vrata razlikuju se ovisno o odabranom programu i opcijama.

OPREZI!



Ne pokušavajte zatvoriti vrata uređaja unutar 2 minute nakon automatskog otvaranja. To može uzrokovati oštećenje uređaja. Ako su nakon toga vrata zatvorena najmanje 3 minute, pokrenuti program se završava.

Kako isključiti AirDry

Uređaj mora biti u načinu rada odabira programa.



Povjerite je li pokazivač programa na programatoru postavljen na položaj uklj./isklj.

1. Za ulazak u korisnički način rada pritisnite i držite . Istovremeno okrećite regulator u smjeru suprotnom od smjera kazaljke

na satu dok pokazivač programa ne pokaže prvi program. Otpustite  kad indikatori  i uklj./isklj. počnu bljeskati.

2. Okrećite u smjeru suprotnom od kazaljke na satu dok pokazivač programa ne pokaže četvrti program.

Indikator  pokazuje trenutačnu postavku:

-  je uključen = AirDry je uključen.
-  je isključen = AirDry je isključen.

3. Za promjenu postavke pritisnite .
4. Za potvrdu postavke nastavite okretati programator sve dok se pokazivač programa ne vrati u položaj uklj./isklj.

7. PRIJE PRVE UPOTREBE

1. **Prilagodite razinu omekšivača vode u skladu s tvrdoćom dovodne vode.**
2. Napunite spremnik soli.
3. Napunite spremnik sredstva za ispiranje.
4. Otvorite slavinu za vodu.
5. Pokrenite program s deterdžentom kako biste uklonili sve ostatke iz proizvodnog procesa. Ne stavljajte posuđe u košare.

Nakon pokretanja programa uređaj dopunjava smolu u omekšivač vode do 5 minuta. Faza pranja započinje tek nakon dovršetka ovog postupka. Postupak se povremeno ponavlja.

7.1 Spremnik soli

OPREZ!

Koristite samo sol za obnavljanje namijenjen za perilice posuđa. Ne koristite kuhinjsku sol.

Sol se koristi za ponovno punjenje smole u omekšivaču vode i za osiguravanje dobrih rezultata pranja u svakodnevnoj uporabi.

7.2 Kako napuniti spremnik soli

1. Okrenite poklopac spremnika soli u smjeru suprotnom od kazaljke na satu i uklonite ga.
2. U spremnik soli stavite 1 litru vode (samo prvi put).
3. Napunite spremnik soli s 1 kg soli (dok se ne napuni).

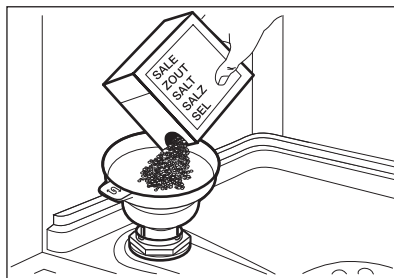

4. Pažljivo protresite lijevak za ručku tako da uđu i posljednje granule unutra.
5. Uklonite sol oko otvora spremnika soli.

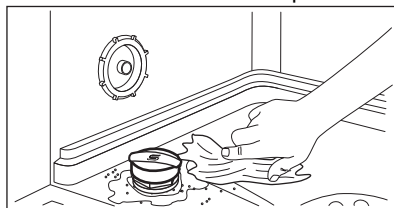

6. Okrenite kapicu u smjeru kazaljke na satu kako biste zatvorili spremnik soli.

OPREZ!

Voda i sol mogu izaći iz spremnika za sol kada se napuni. Za sprječavanje korozije napunite spremnik za sol, a zatim odmah pokrenite cijeli ciklus pranja posuđa s deterdžentom.

7.3 Kako napuniti spremnik sredstva za ispiranje

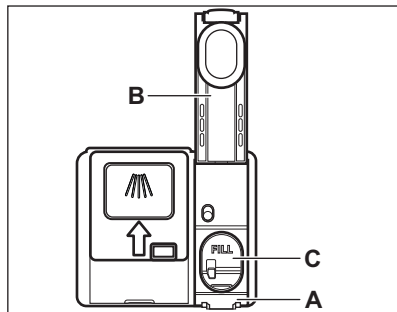

⚠ OPREZ!

Odjeljak (C) služi samo za sredstvo za ispiranje. Ne punite ga deterdžentom.

⚠ OPREZ!

Koristite isključivo sredstvo za ispiranje posebno namijenjeno za perilice posuđa.

1. Pritisnite tipku za otpuštanje (A) za otvaranje poklopca (B).
2. Ulijte sredstvo za ispiranje u spremnik (C) dok tekućina ne dosegne oznaku "FILL".
3. Uklonite proliveno sredstvo za ispiranje apsorbirajućom krpom kako biste spriječili prekomjerno stvaranje pjene.
4. Zatvorite poklopac. Provjerite je li poklopac sjeo na svoje mjesto.

8. SVAKODNEVNA UPORABA

1. Otvorite slavinu.
 2. Okrećite programator dok se pokazivač programa ne poravnava s programom kojeg želite postaviti. Postavite program koji odgovara vrsti i zaprljanosti punjenja.
 - Ako je indikator soli uključen, napunite spremnik za sol.
 - Ako je indikator sredstva za ispiranje uključen, napunite spremnik sredstva za ispiranje.
 3. Napunite košare.
 4. Dodajte deterdžent.
 5. Pokrenite program.
- ### 8.1 Upotreba deterdženta

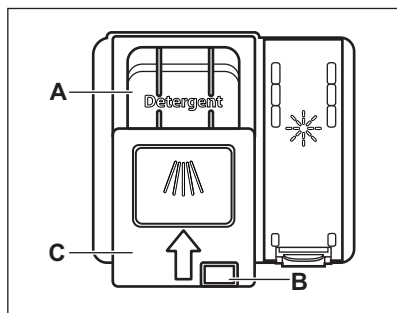

⚠ OPREZ!

Upotrebljavajte samo deterdžent proizveden posebno za perilice posuđa.

1. Pritisnite tipku za otpuštanje (B) za otvaranje poklopca (C).
2. Stavite deterdžent u spremnik (A). Možete koristiti deterdžent u tabletama, prašku ili gelu.
3. Ako program ima fazu pretpranja, stavite malu količinu deterdženta na unutarnji dio vrata uređaja.
4. Zatvorite poklopac. Provjerite je li poklopac sjeo na svoje mjesto.

i

Informacije o doziranju deterdženta potražite u uputama proizvođača na pakiranju proizvoda. Obično je 20 - 25 ml gel deterdženta dovoljno za pranje jednog punjenja perilice s normalno zaprljanim rubljem.

i



Ne punite spremnik (A) s više od 30 ml gel deterdženta.

8.2 Odabir i pokretanje programa

Pokretanje programa

1. Otvorite slavinu.
2. Zatvorite vrata uređaja.
3. Okrećite programator dok se pokazivač programa ne poravnava s programom koji želite postaviti.
 - Uključuje se indikator uklj./isklj.
 - Indikator pokretanja počinje bljeskati.
4. Pritisnite .
 - Program se pokreće.
 - Indikator faze pranja je uključen.
 - Uključeni su indikator uklj./isklj. i indikator pokretanja.

Pokretanje programa s odgodom početka

1. Postavite program.
2. Pritisnite  za odgodu početka programa za 3 sata.
Lampica povezana s tipkom je uključena.
3. Pritisnite  za pokretanje odbrojavanja. Lampica povezana s tipkom je uključena. Tijekom odbrojavanja nije moguće promijeniti program.

Kada odbrojavanje završi, program se pokreće.

Otkazivanje programa

Pritisnite i držite  dok lampica povezana s tipkom ne počne bljeskati. Prije pokretanja novog programa provjerite nalazi li se deterđent u spremniku za deterđent.

Poništavanje odgode početka tijekom odbrojavanja

1. Pritisnite i držite  dok lampica povezana s tipkom ne počne bljeskati.

2. Za pokretanje programa pritisnite .

Otvaranje vrata dok uređaj radi

Otvaranje vrata dok je program u tijeku zaustavlja uređaj. To može utjecati na potrošnju energije i trajanje programa. Nakon zatvaranja vrata, uređaj nastavlja raditi od točke u kojoj je prekinuo rad.



Ako se vrata otvore na dulje od 30 sekundi tijekom faze sušenja, program u tijeku će se završiti. To se ne događa ako vrata otvorite funkcijom AirDry.



Ne pokušavajte zatvoriti vrata uređaja u roku od 2 minute nakon što ih AirDry automatski otvori jer to može uzrokovati oštećenje uređaja. Ako su nakon toga vrata zatvorena najmanje 3 minute, program u tijeku se završava.

Funkcija Auto Off

Ova funkcija štedi energiju isključivanjem uređaja kad ne radi.

Funkcija počinje raditi:

- Kad je program završen.
- Nakon 10 minuta ako program nije započeo.

Završetak programa

Kada program završi, funkcija Auto Off isključuje uređaj.

Zatvorite slavinu.

9. SAVJETI I PREPORUKE

9.1 Opće

Slijedite dolje navedene savjete kako biste osigurali optimalne rezultate pranja i sušenja u svakodnevnoj uporabi i zaštitili okoliš.

- Pranje posuđa u perilici posuđa prema uputama u korisničkom priručniku obično troši manje vode i energije nego ručno pranje posuđa.
- Perilicu posuđa napunite do punog kapaciteta za uštedu vode i energije. Za najbolje rezultate pranja, složite posuđe u košare prema uputama u korisničkom priručniku i nemojte ih pretrpati.
- Nemojte prethodno ispirati posuđe ručno. To povećava potrošnju vode i energije. Kada je potrebno, odaberite program s fazom prepranja.
- Veće ostatke hrane otklonite s posuđa i ispraznite šalice i čaše prije nego što ih stavite u uređaj.
- Pazite da se predmeti u košarama međusobno ne dodiruju ili ne prekrivaju. Samo tako voda može u potpunosti doprijeti i oprati suđe.
- Odaberite program prema količini napunjenosti i stupnju zaprljanosti. **ECO** program nudi najučinkovitiju potrošnju vode i energije.
- Za sprečavanje nakupljanja kamenca unutar uređaja:
 - Kad god je potrebno nadopunite spremnik za sol.
 - Koristite preporučene doze deterdženta i sredstva za ispiranje.
 - Provjerite odgovara li trenutna razina omekšivača vode tvrdoći vode iz vodovoda.
 - Slijedite upute u poglavlju "Održavanje i čišćenje".

9.2 Upotreba soli, sredstva za ispiranje i deterdženta

- Upotrebljavajte samo sol, sredstvo za ispiranje i deterdžent napravljene za perilice posuđa. Ostali proizvodi mogu prouzročiti oštećenja na uređaju.
- Ipak, u područjima s vrlo tvrdom vodom preporučujemo uporabu samo deterdženta

(u prašku, gelu, tabletama bez dodatnih sredstava), sredstva za ispiranje i soli za perilice posuđa odvojeno, za optimalne rezultate pranja i sušenja.

- Deterdžent u tabletama ne otapa se do kraja prilikom korištenja kratkih programa. Kako bi se spriječila pojava tragova deterdženta na posuđu preporučujemo upotrebu sredstva za pranje u tabletama samo za duže programe pranja.
- Uvijek upotrijebite ispravnu količinu deterdženta. Nedovoljna doza deterdženta može rezultirati lošim rezultatima pranja i snimanjem tvrdoćom vode ili mrljama na posuđu. Upotreba previše deterdženta s mekom ili omekšanom vodom rezultira ostacima deterdženta na posuđu. Na temelju tvrdoće vode, prilagodite količinu deterdženta. Pogledajte upute na pakiranju deterdženta.
- Uvijek upotrijebite ispravnu količinu sredstva za ispiranje. Nedovoljno doziranje sredstva za ispiranje smanjuje rezultate sušenja. Upotreba previše sredstva za ispiranje rezultira plavkastim slojevima na posuđu.
- Provjerite je li razina sredstva za ispiranje ispravna. Ako je razina previsoka, povećana količina soli u vodi može rezultirati hrdom na priboru za jelo.

9.3 Što učiniti ako želite prestati koristiti višenamjenske tablete

Prije nego što počnete zasebno upotrebljavati deterdžent, sol i sredstvo za ispiranje, učinite sljedeće.

1. Postavite najvišu razinu za omekšivač vode.
2. Provjerite jesu li spremnici za sol i sredstvo za ispiranje puni.
3. Pokrenite najkraći program s fazom ispiranja. Ne dodajte deterdžent i ne stavljajte posuđe u košare.
4. Kad program završi, prilagodite omekšivač vode prema tvrdoći vode u vašem području.
5. Prilagodite ispuštenu količinu sredstva za ispiranje.

9.4 Umetanje košara

- Uvijek koristite cijeli prostor košara.
- Uređaj koristite samo za pranje posuđa predviđenog za pranje u perilici posuđa.
- Ne perite sljedeće materijale u perilici posuđa: drvo, rog, kositar, bakar, aluminij, osjetljivi ukrašeni porculan i nezaštićeni ugljični čelik. To može dovesti do pucanja, iskrivljenja, promjene boje, pojave jamica ili hrđe.
- U uređaj nemojte prati predmete koji mogu apsorbirati vodu (spužve, kućanske krpe).
- Stavite šuplje predmete (šalice, čaše i lonce) otvorom okrenutim prema dolje.
- Stakleni predmeti ne smiju se međusobno dodirivati.
- Lagane ili plastične predmete stavite u gornju košaru. Pazite da se posuđe ne miče.
- Stavite pribor za jelo i male predmete u košaru za pribor za jelo.
- Provjerite mogu li se mlaznice slobodno kretati prije pokretanja programa.

9.5 Prije početka programa

Prije pokretanja odabranog programa, osigurajte sljedeće:

- Filtri su čisti i pravilno instalirani.
- Poklopac spremnika za sol je dobro zatvoren.
- Mlaznice nisu začepljene.
- Ima dovoljno soli i sredstva za ispiranje (osim ako koristite multi-tablete).
- Raspored predmeta u košarama je ispravan.
- Program odgovara vrsti punjenja i stupnju zaprljanja.
- Upotrijebljena je ispravna količina deterdženta.

9.6 Pražnjenje košara

1. Ostavite posuđe da se ohladi prije nego ga izvadite iz uređaja. Vrući predmeti mogu se lako oštetiti.
2. Prvo ispraznite donju košaru, zatim gornju košaru.



Nakon završetka programa, na unutarnjim površinama uređaja još se može zadržavati voda.

10. ODRŽAVANJE I ČIŠĆENJE

UPOZORENJE!

Prije zahvata održavanja, isključite uređaj i iskopčajte utikač iz utičnice za napajanje.



Prljavi filtri i začepljene mlaznice smanjuju rezultate pranja. Redovito ih provjeravajte i ako je potrebno očistite ih.

10.1 Unutarnje čišćenje

- Očistite unutrašnjost uređaja vlažnom mekom krpom.
- Nikada ne koristite abrazivna sredstva, abrazivne spužvice za ribanje, oštre alate, jake kemikalije, strugalice ili otapala.
- Jednom tjedno obrišite vrata, uključujući gumenu brtvu.

- Za održavanje pravilnog rada vašeg uređaja, koristite sredstvo za čišćenje namijenjeno za čišćenje perilice posuđa najmanje jednom u dva mjeseca. Pažljivo slijedite upute na pakiranju proizvoda.
- Redovito korištenje programa kratkog trajanja može uzrokovati pojavu naslaga masnoće i kamenca u uređaju. Pokrenite programe dugog trajanja barem dva puta mjesečno kako biste spriječili nakupljanje naslaga.

10.2 Uklanjanje stranih predmeta

Nakon svake uporabe perilice posuđa provjerite filtre i nosač filtra. Strani predmeti (npr. komadi stakla, plastike, kosti ili čačkalice, itd.) smanjuju učinak pranja i mogu oštetiti odvodnu pumpu.

⚠ OPREZ!

Ako ne možete ukloniti strane predmete, obratite se ovlaštenom servisnom centru.

1. Rastavite sustav filtera prema uputama u ovom poglavlju.
2. Ručno uklonite bilo kakve strane predmete.
3. Ponovno sastavite filtre prema uputama u ovom poglavlju.

10.3 Vanjsko čišćenje

- Uređaj očistite vlažnom mekom krpom.
- Koristite isključivo neutralni deterdžent.
- Nikada ne koristite abrazivna sredstva, jastučiće za ribanje ili otapala.

10.4 Čišćenje filtera

Sustav filtra sastoji se od 3 dijela.

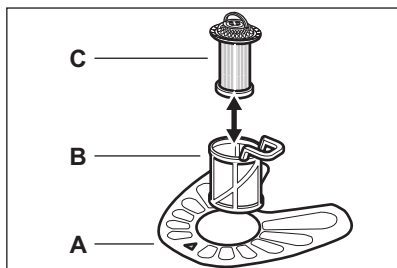

1. Okrenite filter (B) u smjeru suprotnom od kazaljke na satu i uklonite ga.

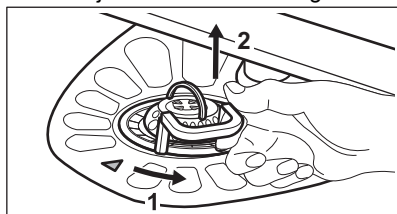

2. Izvadite filter (C) iz filtra (B).
3. Skinite plosnati filter (A).
4. Operite filtre.

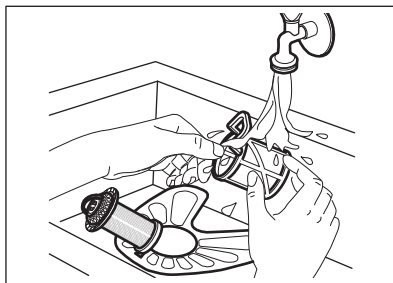

5. Provjerite da u koritu ruba ili oko njega nema ostataka hrane ili prljavštine.
6. Vratite plosnati filter na mjesto (A). Provjerite je li pravilno postavljen ispod 2 vodilice.

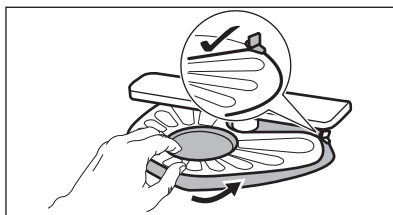

7. Ponovno sastavite filtre (B) i (C).
8. Vratite filter (B) u plosnati filter (A). Okrenite ga u smjeru kazaljke na satu dok se ne blokira.

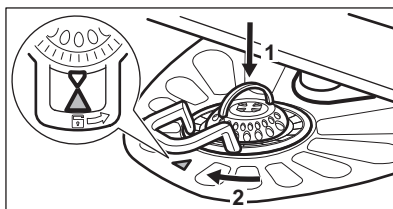

⚠ OPREZ!

Neispravan položaj filtera može uzrokovati nezadovoljavajuće rezultata pranja i oštećenja uređaja.

10.5 Čišćenje donje mlaznice

1. Da biste uklonili donju mlaznicu, povucite je prema gore.

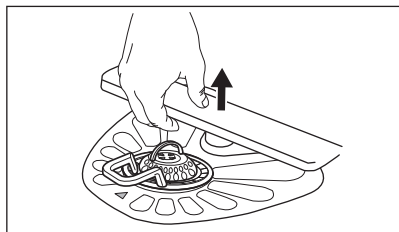

2. Operite mlaznicu pod mlazom vode. Upotrijebite tanak šiljasti alat, npr. čačkalicu, za uklanjanje čestica prljavštine iz otvora. Pustite vodu kroz otvore kako biste čestice prljavštine isprali iznutra.
3. Da biste vratili mlaznicu nazad, pritisnite je prema dolje.

10.6 Čišćenje gornjih mlaznica

Gornje mlaznice smještene su iznad gornje košare. Mlaznice (B) su ugrađene u utor (A) pomoću elemenata za montažu (C).

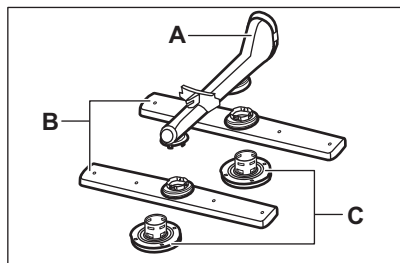

1. Izvucite gornju košaru.
2. Da biste odvojili mlaznicu, okrenite element za montažu u smjeru kazaljke na satu.

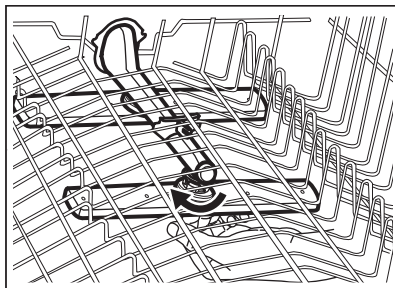

3. Operite mlaznicu pod mlazom vode. Upotrijebite tanak šiljasti alat, npr. čačkalicu, za uklanjanje čestica prljavštine iz otvora. Pustite vodu kroz otvore kako biste čestice prljavštine isprali iznutra.
4. Za vraćanje mlaznice, umetnite element za montažu u mlaznicu i pričvrstite je u utor okretanjem u smjeru obrnutom od kazaljke na satu. Pazite da element za montažu sjedne na mjesto.

11. OTKLANJANJE POTEŠKOĆA



⚠ UPOZORENJE!

Neppravilni popravak uređaja može predstavljati opasnost za sigurnost korisnika. Sve popravke mora obaviti kvalificirano osoblje.

Većinu problema moguće je riješiti bez kontaktiranja ovlaštenog servisnog centra.

Informacije u vezi s mogućim problemima potražite u donjoj tablici.

Kod nekih problema, namjenski indikator isprekidano bljeska kako bi ukazao na kvar i šifru alarma.

Problem i šifra alarma	Mogući uzrok i rješenje
<p>Ne možete uključiti uređaj.</p>	<ul style="list-style-type: none"> • Provjerite je li kabel napajanja uključen u utičnicu. • Provjerite da nema oštećenih osigurača u kutiji s osiguračima.
<p>Program se ne pokreće.</p>	<ul style="list-style-type: none"> • Provjerite jesu li vrata uređaja zatvorena. • Pritisnite gumb start. • Ako je postavljeno odgođeno pokretanje, poništite postavku ili pričekajte kraj odbrojavanja. • Uređaj ponovno puni smolu unutar omekšivača vode. Trajanje postupka je oko 5 minuta.
<p>Uređaj se ne puni vodom.</p> <ul style="list-style-type: none"> • Indikator  povremeno 1 put bljesne. • Lampica povezana s tipkom start neprestano bljeska. 	<ul style="list-style-type: none"> • Provjerite je li slavina za vodu otvorena. • Provjerite da tlak u dovodu vode nije prenizak. Za ove informacije obratite se lokalnoj vodnoj upravi. • Provjerite da slavina za vodu nije začepljena. • Provjerite da filter u crijevu za dovod nije začepljen. • Provjerite da crijevo za dovod nije nagnečeno ili savijeno.
<p>Uređaj ne izbacuje vodu.</p> <ul style="list-style-type: none"> • Indikator  bljesne povremeno 2 puta. • Lampica povezana s tipkom start neprestano bljeska. 	<ul style="list-style-type: none"> • Provjerite da naglavak umivaonika nije začepljen. • Provjerite da unutarnji sustav za filtriranje nije začepljen. • Provjerite da odvodno crijevo nije nagnečeno ili savijeno.
<p>Uređaj protiv poplave je uključen.</p> <ul style="list-style-type: none"> • Indikator  bljesne povremeno 3 puta. • Lampica povezana s tipkom start neprestano bljeska. 	<ul style="list-style-type: none"> • Zatvorite slavinu za vodu. • Provjerite je li uređaj pravilno postavljen. • Provjerite jesu li košare napunjene prema uputama u korisničkom priručniku.
<p>Neispravnost senzora za detektiranje razine vode.</p> <ul style="list-style-type: none"> • Indikator  bljesne povremeno 4 puta. • Lampica povezana s tipkom start neprestano bljeska. 	<ul style="list-style-type: none"> • Provjerite jesu li filtri čisti. • Isključite i uključite uređaj.
<p>Neispravnost pumpe za pranje ili odvodne pumpe.</p> <ul style="list-style-type: none"> • Indikator  bljesne povremeno 5 puta. • Lampica povezana s tipkom start neprestano bljeska. 	<ul style="list-style-type: none"> • Isključite i uključite uređaj.
<p>Temperatura vode unutar uređaja je previsoka ili je došlo do neispravnosti senzora temperature.</p> <ul style="list-style-type: none"> • Indikator  bljesne povremeno 6 puta. • Lampica povezana s tipkom start neprestano bljeska. 	<ul style="list-style-type: none"> • Pobrinite se da temperatura ulazne vode ne prelazi 60°C. • Isključite i uključite uređaj.
<p>Tehnička neispravnost uređaja.</p> <ul style="list-style-type: none"> • Indikator  bljesne povremeno 12 puta. • Lampica povezana s tipkom start neprestano bljeska. 	<ul style="list-style-type: none"> • Isključite i uključite uređaj.

Problem i šifra alarma	Mogući uzrok i rješenje
<p>Razina vode unutar uređaja je previsoka.</p> <ul style="list-style-type: none"> • Indikator  bljesne povremeno 15 puta. • Lampica povezana s tipkom start neprestano bljeska. 	<ul style="list-style-type: none"> • Isključite i uključite uređaj. • Provjerite jesu li filtri čisti. • Provjerite je li odvodno crijevo postavljeno na pravoj visini od poda. Pogledajte upute za postavljanje.
<p>Uređaj se zaustavlja i pokreće više puta tijekom rada.</p>	<ul style="list-style-type: none"> • To je normalno. To osigurava optimalne rezultate pranja i uštedu energije.
<p>Program traje predugo.</p>	<ul style="list-style-type: none"> • Ako je postavljena opcija odgođenog pokretanja, poništite postavku odgode ili pričekajte završetak odbrojavanja. • Pogledajte tablicu vrijednosti potrošnje u poglavlju "Programi".
<p>Mala curenja iz vrata uređaja.</p>	<ul style="list-style-type: none"> • Uređaj nije dobro niveliran. Otpustite ili pritegnite podesive nožice (po potrebi). • Vrata uređaja nisu centrirana na kadu. Podesite stražnju nožicu (po potrebi).
<p>Vrata uređaja se teško zatvaraju.</p>	<ul style="list-style-type: none"> • Uređaj nije dobro niveliran. Otpustite ili pritegnite podesive nožice (po potrebi). • Dijelovi posuđa vire iz košara.
<p>Vrata uređaja se otvaraju tijekom ciklusa pranja.</p>	<ul style="list-style-type: none"> • Funkcija AirDry je aktivirana. Možete deaktivirati funkciju. Pogledajte odjeljak "Postavke".
<p>Zvukovi zveckanja/kuckanja iz unutrašnjosti uređaja.</p>	<ul style="list-style-type: none"> • Posuđe nije pravilno raspoređeno u košarama. Pogledajte upute za punjenja košara. • Pobrinite se da se mlaznice mogu slobodno rotirati.
<p>Uređaj aktivira automatski prekidač.</p>	<ul style="list-style-type: none"> • Jakost struje nije dovoljna za istodobnu opskrbu svih uređaja u uporabi. Provjerite jakost struje utičnice i kapacitet brojila ili isključite jedan od uređaja u uporabi. • Unutarnja električna pogreška uređaja. Kontaktirajte ovlašteni servisni centar.



Za druge moguće uzroke pogledajte "**Prije prve uporabe**", "**Svakodnevna uporaba**" ili "**Savjeti**".

Kad ste provjerili uređaj, pritisnite tipku start. Ako se problem ponovi, kontaktirajte ovlašteni servisni centar.

Za kodove alarma koji nisu opisani u tablici, kontaktirajte ovlašteni servisni centar.



UPOZORENJE!

Ne preporučujemo uporabu uređaja dok se problem u potpunosti ne otkloni. Odspojite utikač iz napajanja i nemojte ga ponovno uključivati sve dok niste sigurni da uređaj ispravno radi.

11.1 Rezultati pranja i sušenja posuđa nisu zadovoljavajući

Problem	Mogući uzrok i rješenje
Loši rezultati pranja.	<ul style="list-style-type: none">• Koristite intenzivnije programe pranja.• Očistite mlaznice prskalice i filter. Pogledajte poglavlje "Održavanje i čišćenje".• Pogledajte "Svakodnevna uporaba", "Savjeti i preporuke" i letak za punjenja košara.
Loši rezultati sušenja.	<ul style="list-style-type: none">• Posuđe je ostalo predugo unutar zatvorenog uređaja.• Nema sredstva za ispiranje ili njegova količina nije dovoljna. Napunite spremnik sredstva za ispiranje ili postavite doziranje sredstva za ispiranje na višu razinu.• Plastične predmete možda ćete trebati osušiti ručnikom.• Za najbolji učinak sušenja, aktivirati funkciju AirDry.• Uvijek koristite sredstvo za ispiranje, čak i s multi tabletama.
Na čašama i posuđu postoje bjelkasti tragovi ili plavkaste naslage.	<ul style="list-style-type: none">• Količina ispuštenog sredstva za ispiranje je prevelika. Podesite doziranje sredstva za ispiranje na nižu razinu.• Količina deterdženta je prevelika.
Na čašama i posuđu postoje mrlje i suhe kapi vode.	<ul style="list-style-type: none">• Ispuštena količina sredstva za ispiranje nije dovoljna. Podesite doziranje sredstva za ispiranje na višu razinu.• Uzrok može biti u kvaliteti sredstva za ispiranje.
Posuđe je mokro.	<ul style="list-style-type: none">• Za najbolji učinak sušenja, aktivirati funkciju AirDry.• Program nema fazu sušenja ili ima fazu sušenja s niskom temperaturom.• Spremnik sredstva za ispiranje je prazan.• Uzrok može biti u kvaliteti sredstva za ispiranje.• Uzrok može biti u kvaliteti višenamjenskih tableta. Isprobajte drugu marku ili aktivirajte dozator sredstva za ispiranje i zajedno koristite sredstvo za ispiranje i višenamjenske tablete.
Unutrašnjost uređaja je mokra.	<ul style="list-style-type: none">• To nije kvar uređaja. Vlaga se kondenzira na stijenkama uređaja.
Neobična pojava pjene tijekom pranja.	<ul style="list-style-type: none">• Koristite deterdžent napravljen posebno za perilice posuđa.• Koristite deterdžent drugog proizvođača.• Nemojte prethodno ispirati posuđe pod mlazom vode.
Na priboru za jelo nalaze se tragovi hrđe.	<ul style="list-style-type: none">• U vodi koja se koristi za pranje ima previše soli. Pogledajte poglavlje "Omekšivač vode".• Pribor za jelo od srebra i nehrđajućeg čelika su bili smješteni zajedno. Ne stavljajte predmete od srebra i nehrđajućeg čelika blizu.
U spremniku na kraju programa postoje ostaci deterdženta.	<ul style="list-style-type: none">• Tableta s deterdžentom zaglavila se u dozatoru i voda je nije isprala.• Voda ne može isprati deterdžent iz spremnika. Provjerite mije li mlaznica blokirana ili začepljena.• Provjerite ometaju li predmeti u košarama otvaranje poklopca spremnika deterdženta.
Neugodan miris unutar uređaja.	<ul style="list-style-type: none">• Pogledajte "Čišćenje unutrašnjosti".

Problem	Mogući uzrok i rješenje
Nakupine kamenca na posuđu, kadi i na unutarnjoj strani vrata.	<ul style="list-style-type: none"> Razina soli je niska, provjerite indikator nadopune. Poklopac spremnika za sol je labav. Voda iz slavine je tvrda. Pogledajte poglavlje "Podešavanje omekšivača vode". Čak i kad koristite višenamjenske tablete, koristite sol i postavite obnavljanje omekšivača vode. Pogledajte poglavlje "Podešavanje omekšivača vode". Ako se naslage kamenca ne uklone, očistite uređaj odgovarajućim deterdžentima. Probajte drugi deterdžent. Obratite se proizvođaču deterdženta.
Tupo, obezbojeno ili okrnjeno stolno posuđe.	<ul style="list-style-type: none"> Pazite da se u uređaju peru samo predmeti koji su sigurni za pranje u perilici. Pažljivo napunite i ispraznite košaru. Pogledajte upute za punjenja košara. U gornju košaru stavite osjetljive predmete.



Za druge moguće uzroke pogledajte **"Prije prve uporabe"**, **"Svakodnevna uporaba"** ili **"Savjeti"**.

12. TEHNIČKI PODACI

Dimenzije	Širina / visina / dubina (mm)	446 / 850 / 615
Električni priključak 1)	Napon (V)	220 - 240
	Frekvencija (Hz)	50
Tlak dovoda vode	Min. / maks. MPa (bara)	0.05 (0.5) / 1 (10)
Dovod vode	Hladna ili topla voda (°C) 2)	min. 5 - maks. 60
Kapacitet	Postavke mjesta	9

1) Pogledajte natpisnu pločicu za ostale vrijednosti.

2) Ako topla voda dolazi iz alternativnog izvora energije (npr. solarni paneli), smanjite potrošnju energije koristeći se opskrbom tople vode.

12.1 Poveznica na bazu podataka EU EPREL

QR kod na energetskej naljepnici isporučenoj s uređajem pruža internetsku poveznicu za registraciju ovog uređaja u EU EPREL bazi podataka. Energetske naljepnice čuvajte za referencu zajedno s korisničkim priručnikom i svim ostalim dokumentima koji se isporučuju s ovim uređajem.

Informacije o performansama proizvoda moguće je pronaći i u EU EPREL bazi podataka putem poveznice <https://eprel.ec.europa.eu> kao i naziv modela i broj proizvoda koji možete pronaći na natpisnoj pločici uređaja. Pogledajte poglavlje "Opis proizvoda".

13. BRIGA ZA OKOLIŠ

Reciklirajte materijale sa simbolom .
Ambalažu za recikliranje odložite u prikladne spremnike. Pomozite u zaštiti okoliša i ljudskog zdravlja, kao i u recikliranju otpada od električnih i elektroničkih uređaja. Uređaje

označene simbolom  ne bacajte zajedno s kućnim otpadom. Proizvod odnesite na lokalno reciklažno mjesto ili kontaktirajte nadležnu službu.

Tere tulemast Electroluxi kasutajate hulka! Aitäh, et valisite meie seadme.



Nõuandeid, brošüüre, tõrkeotsingu, remondi- ja hooldusteavet leiate:
www.electrolux.com/support

Jäetakse õigus teha muutusi.

SISUKORD

1. OHUTUSINFO.....	23
2. OHUTUSJUHISED.....	25
3. TOOTE KIRJELDUS.....	26
4. JUHTPANEEL.....	27
5. PROGRAMMID.....	27
6. SEADED.....	29
7. ENNE ESIMEST KASUTAMIST.....	32
8. IGAPÄEVANE KASUTAMINE.....	33
9. NÕUANDED JA SOOVITUSED.....	34
10. HOOLDUS JA PUHASTAMINE.....	36
11. TÕRKEOTSING.....	38
12. TEHNILISED ANDMED.....	42
13. JÄÄTMEKÄITLUS.....	43

1. ⚠ OHUTUSINFO

Enne seadme paigaldamist ja kasutamist lugege kaasasolev juhend tähelepanelikult läbi. Tootja ei võta endale vastutust vigastuste või varalise kahju eest, mis on tingitud paigaldusnõuete eiramisest või väärast kasutusest. Hoidke kasutusjuhend kindlas kohas alles, et saaksite seda vajadusel vaadata.

1.1 Laste ja haavatavate inimeste turvalisus

- Vähemalt 8-aastased ja vanemad lapsed ning piiratud füüsiliste, sensorsete või vaimsete võimete või väheste kogemuste ja teadmistega isikud tohivad seda seadet kasutada järelevalve all või kui neid on õpetatud seadet ohutul viisil kasutama ja mõistma kaasnevaid ohte. Lapsed vanuses kuni 8 aastat ning raske või väga keerulise

puudega isikud tuleks hoida seadmest eemal, kui neil ei saa pidevalt silma peal hoida.

- Tuleb jälgida, et lapsed seadmega ei mängiks.
- Hoidke pesuained lastele kättesaamatuna.
- Hoidke lapsed ja lemmikloomad seadmest eemal, kui selle uks on lahti.
- Lapsed ei tohi ilma järelvalveta seadet puhastada ega hooldustoiminguid läbi viia.

1.2 Üldine ohutus

- See seade on mõeldud ainult majapidamis- ja lauanõude puhastamiseks.
- See seade on ettenähtud kasutamiseks kodumajapidamise siseruumides.
- Seda seadet võib kasutada kontorites, hotellide külalistetubades, hommikusöögiga külalistetubades, talumajapidamistes ja muudes sarnastes majutusruumides, kui selline kasutamine ei ületa (keskmist) kodumajapidamise kasutuskoormust.
- Ärge muutke seadme tehnilisi omadusi.
- Kasutatava vee surve (minimaalne ja maksimaalne) peab jääma vahemikku 0.05 (0.5) / 1 (10) baari (MPa).
- Järgige nõudekomplekti maksimaalset lubatud arvu 9 .
- Komistamise ärahoidmiseks ei tohi seadme ust lahti jätta.
- Kui toitejuhe on kahjustatud, laske see ohutuse mõttes välja vahetada tootja poolt, tema volitatud hooldekeskuses või kvalifitseeritud isiku poolt.
- HOIATUS: Nugade ja muude teravate otstega riistade korvi laadimisel suunake nende otsad allapoole või asetage need horisontaalasendisse.
- Enne mistahes hooldust lülitage seade välja ja eemaldage toitepistik pistikupesast.
- Ärge kasutage seadme puhastamiseks kõrgsurve vee- ega aurupihustit.
- Kui seadme põhjas on ventilatsiooniaugud, ei tohi need olla tõkestatud (nt vaibaga).

- Seadme veevarustusega ühendamisel tuleb kasutada uusi komplekti kuuluvaid voolikukomplekte. Vanu voolikukomplekte ei tohi kasutada.

2. OHUTUSJUHISED

2.1 Paigaldamine

HOIATUS!

Seadet tohib paigaldada ainult kvalifitseeritud tehnik.

- Eemaldage kõik pakkematerjalid.
- Kahjustatud seadet ei tohi paigaldada ega kasutada.
- Järgige seadmega kaasasolevaid paigaldusjuhiseid.
- Kuna seade on raske, olge selle liigutamisel ettevaatlik. Kasutage töökindaid ja kinnisi jalanõusid.
- Ärge paigaldage seadet ruumi, mille temperatuur on alla 0 °C.
- Paigaldage seade ohutusse ja sobivasse kohta, mis vastab paigaldusnõuetele.

2.2 Elektriühendus

HOIATUS!

Tulekahju- ja elektrilöögioht.

- Hoiatus: see seade on ette nähtud paigaldamiseks/ühendamiseks hoone maandatud ühendusega.
- Kontrollige, kas andmeplaadil olevad elektriandmed vastavad teie kohaliku vooluvõrgu näitajatele.
- Kasutage alati nõuetekohaselt paigaldatud elektriohutut pistikupesa.
- Ärge kasutage mitmikpistikuid ega pikenduskaableid.
- Veenduge, et te ei vigastaks toitepistikut ega -juhet. Kui seadme toitekaabel tuleb välja vahetada, siis pöörduge meie hoolduskeskusse.
- Ühendage toitepistik seinakontakti alles pärast paigalduse lõpuleviimist. Veenduge, et pärast paigaldamist säilib juurdepääs toitepistikule.

- Seadet vooluvõrgust eemaldades ärge tõmmake toitekaablist. Võtke alati kinni pistikust.

2.3 Veeühendus

- Vältige veevoolikute kahjustamist.
- Enne ühendamist uute või pikalt kasutamata torudega või pärast parandustöid või uute seadeldiste (nt veemõõdikute) paigaldamist laske veel mõnda aega voolata, kuni see on puhas ja selge.
- Seadme esmakordsel kasutamisel ja pärast seda kontrollige, ega kusil pole lekkeid.
- Kui vee sisselaskevoolik on kahjustada saanud, sulgege kohe veekraan ja eemaldage pistik seinakontaktist. Vee sisselaskevooliku vahetamiseks võtke ühendust volitatud teeninduskeskusega.

2.4 Kasutamine

- Ärge pange tuleohtlike või tuleohtliku ainega märgunud esemeid seadmesse, selle lähedusse ega peale.
- Nõudepesumasinate jaoks mõeldud pesuained on ohtlikud. Järgige pesuainepakendil toodud ohutusjuhiseid.
- Ärge mängige seadmes oleva veega ega jooge seda.
- Ärge eemaldage nõusid seadmest enne, kui programm on lõppenud. Nõudele võib jääda veidi pesuainet.
- Ärge asetage avatud uksele mingeid esemeid ega avaldage sellele survet.
- See seade võib väljastada kuuma auru, kui te avate ukse programmi töötamise ajal.

2.5 Hooldus

- Seadme parandamiseks võtke ühendust volitatud teeninduskeskusega. Kasutage ainult originaalvaruosi.

- Pidage meeles, et kui olete parandanud seadet ise või lasknud seda teha ebapädeval isikul, võib see kahjustada seadme ohutust ja muuta garantii kehtetuks.
- Pärast mudeli tootmise lõpetamist on vähemalt 7 aasta jooksul saadaval järgmised tagavaraosad: mootor, tsirkulatsiooni- ja tühjendusump, kuumutusseadmed ja kuumutuselemendid, sealhulgas soojuspumbad, torud ja nende juurde kuuluvad seadmed, sealhulgas voolikud, ventiilid, filtrid ja veesulgurid, ukse juurde kuuluvad osad, trükkplaadid, elektroonilised kuvarid, surveülilid, termostaadid ja andurid, tarkvara ja püsivara koos lähtestamistarkvaraga. Pärast mudeli tootmise lõpetamist on vähemalt 10 aasta jooksul saadaval järgmised tagavaraosad: uksehing ja tihendid, muud tihendid, pihustushoovad, tühjendusfiltrid, sisemised restid ja plastikust osad nagu korvid ja kaaned. Kestus võib teie riigis olla pikem. Lisateabe saamiseks külastage meie veebisaiti.

- Pidage meeles, et mõned varuosad on saadaval ainult ametlikele parandajatele ning et mõned varuosad ei pruugi kõigile mudelitele sobida.
- Teave selles seadmes olevate lampide ja eraldi müüdavate varulampide kohta: Need lambid taluvad ka koduste majapidamisseadmete äärmuslikumaid tingimusi, näiteks temperatuuri, vibratsiooni, niiskust või on mõeldud edastama infot seadme tööoleku kohta. Need pole mõeldud kasutamiseks muudes rakendustes ega sobi ruumide valgustamiseks.

2.6 Jäätmekäitlus

⚠ HOIATUS!

Lämbumis- või vigastusoht!

- Eemaldage seade vooluvõrgust.
- Lõigake toitekaabel seadme küljest lahti ja visake ära.
- Eemaldage seadme ukse fiksaator, et vältida laste ja loomade seadmesse lõksujäämist.

3. TOOTE KIRJELDUS

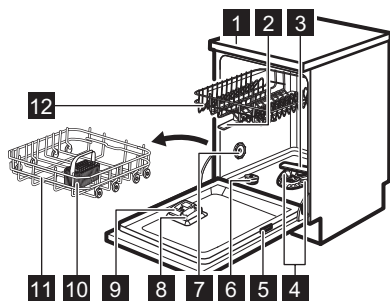

- 1 Tööpind
- 2 Ülemised pihustikonsoolid

- 3 Alumine pihustikonsool
- 4 Filtrid
- 5 Andmeplaat
- 6 Soolamahuti
- 7 Öhuava
- 8 Loputusvahendi jaotur
- 9 Pesuainejaotur
- 10 Söögiriistade korv
- 11 Alumine korv
- 12 Ülemine korv

4. JUHTPANEEL

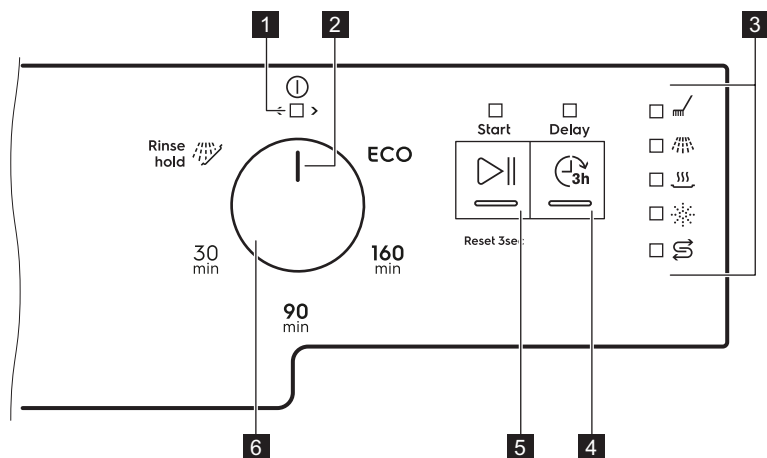

1 Sisse/välja-indikaator

2 Programmi tähis





3 Indikaatorid

4 Viitkävitususe nupp

5 Käivitusnupp

6 Programminupp

4.1 Indikaatorid

Indikaator	Kirjeldus
	Kuivatustsükli indikaator. See on sees, kui valitud on kuivatustsükliga programm. Vilgub kuivatustsükli ajal.
	Soolaindikaator. See on sees, kui soolamahuti vajab täitmist. See on alati kustunud, kui programm töötab.
	Loputusvahendi indikaator. On sees, kui loputusvahendi jaotur vajab täitmist. See on alati kustunud, kui programm töötab.
	Pesufaasi indikaator. Põleb pesufaasi töötamise ajal.
	Loputustsükli indikaator. Põleb loputustsükli töötamise ajal.

5. PROGRAMMID

Tabelis olevate programmide järjestus ei pruugi näidata nende järjekorda juhtpaneelil.

Programm	Nõudepesumasina koormus	Määrumisaste	Programmi etapid
ECO 1)	Lauanõud, söögiriistad, potid, pannid	Normaalsed, kergelt kinnikuivanud toidujäänused	<ul style="list-style-type: none"> Eelpesu Nõudepesu 50°C Vaheloputus Lõpuloputus 60°C Kuivatus AirDry 2)
160 min	Lauanõud, söögiriistad, potid, pannid	Normaalsed kuni tugevasti kinnikuivanud toidujäänused	<ul style="list-style-type: none"> Eelpesu Nõudepesu 60°C Vaheloputus Lõpuloputus 60°C Kuivatus AirDry 2)
90 min	Lauanõud, söögiriistad, potid, pannid	Normaalsed, kergelt kinnikuivanud toidujäänused	<ul style="list-style-type: none"> Nõudepesu 60°C Vaheloputus Lõpuloputus 55°C Kuivatus AirDry 2)
30 min	Köögiriistad, söögiriistad	Värske	<ul style="list-style-type: none"> Nõudepesu 50°C Vaheloputus Lõpuloputus 50°C AirDry 2)
Rinse hold  3)	Kõik	Kõik	<ul style="list-style-type: none"> Eelpesu

1) See programm tarbib tavalise määrumisastmega lauanõude ja söögiriistade pesemiseks vett ja energiat kõige efektiivsemalt. See on standardprogramm testimisasutustele. Seda programmi kasutatakse, et hinnata vastavust komisjoni ökodisaini määrusele (EL) 2019/2022.

2) Automaatne ukse avanemine kuivatusfaasi ajal. Vaadake "Seaded" peatükki.

3) Selle programmi abil saate nõudelt kiirelt maha loputada toidujäätmed, et ära hoida halva lõhna tekkimist seadmes. Ärge kasutage koos selle programmiga pesuaineid.

5.1 Tarbimisväärtused

Programm ¹⁾²⁾	Vesi (l)	Energia (kWh)	Kestus (min)
ECO	9.9	0.779	240
160 min	11.6	0.987	160
90 min	10.6	0.792	90
30 min	9.6	0.603	30

Programm 1)2)	Vesi (l)	Energia (kWh)	Kestus (min)
Rinse hold 	3.6	0.015	15

1) Vee surve ja temperatuur, elektripinge kõikumine, erinevad valikud ja nõude kogus ning määrdumisaste võivad väärtusi mõjutada.

2) Programmide väärtused, välja arvatud ECO, on ainult hinnangulised.

5.2 Teave katseasutustele

Vajaliku teabe saamiseks efektiivsuse katsete läbiviimise kohta (nt kooskõlas standardiga: EN60436), saatke e-kiri aadressile:

info.test@dishwasher-production.com

Lisage oma taotlusele ka andmesildil toodud tootenumber (PNC).

Kui teil on oma nõudepesumasina kohta muid küsimusi, vaadake seadme komplektis olevat hooldusjuhendit.

6. SEADED

6.1 Programmi valikurežiim ja kasutajarežiim

Kui seade on programmi valimise režiimis, saate seada programmi ja siseneda kasutajarežiimi.

Kasutajarežiimi puhul saadaolevad valikud:

- Veepehmendaja taset vastavalt vee karedusele.
- Tühja loputusvahendi jaoturi märguande sisse- või väljalülitamist.
- Loputusvahendi kogus vastavalt nõutavale annusele.
- Funktsiooni AirDry sisse- või väljalülitamine.

Salvestatud seaded kehtivad seni, kuni te neid uuesti muudate.

Programmi valimise režiimi valimine

Seade on programmi valimise režiimis, kui sisse/välja-indikaator põleb ja käivitusindikaator vilgub .

Pärast sisselülitamist on seade vaikimisi programmi valimise režiimis. Kui see nii ei ole, valige programmi valimise režiim järgmiselt:

Vajutage ja hoidke , kuni seade jõuab programmi valimise režiimi.

6.2 Veepehmeni

Veepehmendaja eemaldab vees olevad mineraalid, mis ei mõju hästi ei pesutulemusele ega seadmele endale.

Mida kõrgem on nende mineraalide tase, seda karedam on vesi. Olenevalt riigist väljendatakse vee karedust ekvivalentsetel skaaladel:

Veepehmendaja taset tuleb reguleerida vastavalt vee karedusele teie piirkonna veevõrgis. Kohandamine on vajalik olenemata kasutatava pesuaine tüübist, et tagada head nõudepesutulemused ja hoida soolaindikaator aktiivne. Teavet oma piirkonna vee kareduse kohta saate kohalikult vee-ettevõttelt. Tehase vaikesäte on tase 5.



Soola sisaldavad multitabletid ei ole kareda vee pehendamiseks piisavalt tõhusad.

Vee karedus



Saksa kraadid (°dH)	Prantsuse kraadid (°fH)	mmol/l	mg/l (ppm)	Clarke'i kraadid	Veepehmendaja tase
47 - 50	84 - 90	8.4 - 9.0	835 - 904	58 - 63	10
43 - 46	76 - 83	7.6 - 8.3	755 - 834	53 - 57	9
37 - 42	65 - 75	6.5 - 7.5	645 - 754	46 - 52	8
29 - 36	51 - 64	5.1 - 6.4	505 - 644	36 - 45	7
23 - 28	40 - 50	4.0 - 5.0	395 - 504	28 - 35	6
19 - 22	33 - 39	3.3 - 3.9	325 - 394	23 - 27	5
15 - 18	26 - 32	2.6 - 3.2	255 - 324	18 - 22	4
11 - 14	19 - 25	1.9 - 2.5	185 - 254	13 - 17	3
4 - 10	7 - 18	0.7 - 1.8	70 - 184	5 - 12	2
<4	<7	<0.7	<70	< 5	1

Veepehmendaja läbib automaatse regenereerimisprotsessi. ¹⁾



Veepehmendaja taseme valimine

Seade peab olema programmi valimise režiimis.

Jälgige, et nupul olev programmitähis oleks sisse/välja-asendis.

1. Kasutajarežiimi sisenemiseks vajutage ja hoidke . Samal ajal keerake nuppu vastupäeva, kuni programmitähis on kohakuti esimese programmiga. Laske  lahti, kui indikaatorid  ja sisse/välja-nupp hakkavad vilkuma.

Lõpuindikaatori  katkendlik vilkumine tähistab valitud taset, nt 5 vilkumist + paus + 5 vilkumist = 5. tase.

2. Seade muutmiseks vajutage järjest . Iga pressimine  suurendab taseme

numbrit. Pärast 10. tasemeni jõudmist algab loendamine 1. tasemest uuesti.

3. Seade kinnitamiseks keerake programminuppu, kuni programmitähis on jälle sisse/välja-asendis.

6.3 Loputusvahendi puudumise märguanne

Loputusvahend aitab nõusid kuivatada ilma triipude ja plekkideta. See vabastatakse automaatselt loputustsükli ajal.

Kui loputusvahendi mahuti on tühi, süttib loputusvahendi indikaator. Kui rahuldavad kuivatustulemused on tagatud üksnes multitablettide kasutamisel, võib loputusvahendi lisamise märguande ka välja lülitada. Siiski parima kuivatustulemuse tagab alati loputusvahendi kasutamine.



Kui te kasutate tavapärasest pesuainet või loputusvahendit mitte sisaldavaid multitablette, lülitage loputusvahendi täitmise märguanne sisse, et see oleks pidevalt aktiivne.

¹⁾ Veepehmendaja õige toimimise tagamiseks tuleb veepehmeni seadmes olevat vaiku regulaarselt uuendada. Tegemist on automaatse protsessiga ja see kuulub nõudepesumasina töö juurde. Regenereerimissagedus oleneb veepehmendaja taseme seadetest. Mida kõrgem on tase, seda sagedasem on regenereerimine. Kõrgel tasemel toimub regenereerimine tsükli jooksul kaks korda: nõudepesu ajal ja pärast viimast loputust. Madalamal tasemel toimub regenereerimine alles pärast viimast loputust. Nõudepehmendaja loputamine toimub järgmise tsükli alguses. Kõrgemal tasemel toimub see ka nõudepesu lõpus. Veepehmendaja loputamine lõpeb veest tühjendamisega. Regenereerimine suurendab programmi kestust maksimaalselt 5 min, veetarvet maksimaalselt 4 l, ja energiatarvet 2 Wh võrra. Praegu kehtivates standardsetes laboritingimustes, kus vee karedus on 2,5 mmol/l (veepehmendaja: tase 3), toimub regenereerimine iga 62 l kasutatud vee järel. Vee temperatuur ja surve ning erinevused elektrivarustuses võivad neid väärtusi muuta.



Tühja loputusvahendi jaoturi märguande väljalülitamine

Seade peab olema programmi valimise režiimis.

Jälgige, et nupul olev programmitähis oleks seatud sisse/välja-asendisse.

1. Kasutajarežiimi sisenemiseks vajutage ja hoidke . Samal ajal keerake nuppu vastupäeva, kuni programmitähis on kohakuti esimese programmiga. Laske  lahti, kui indikaatorid  ja sisse/välja-nupp hakkavad vilkuma.
2. Keerake nuppu vastupäeva, kuni programmitähis on kohakuti teise programmiga.

Indikaator  näitab olemasolevat seadet:

-  põleb = tühja loputusvahendi jaoturi märguande on sees.
 -  ei põle = tühja loputusvahendi jaoturi märguande on välja lülitatud.
3. Seade muutmiseks vajutage .
 4. Seade kinnitamiseks keerake programminuppu seni, kuni programmitähis on jälle sisse/välja-asendis.



6.4 Loputusvahendi tase

Eraldatava loputusvahendi kogust on võimalik valida vahemikus tase 1 (miinimumkogus) kuni tase 8 (maksimumkogus). Taseme 0 puhul lülitub loputusvahendi jaotur välja ja loputusvahendit ei eraldata. Tehaseseade: tase 5.

Loputusvahendi taseme valimine

Seade peab olema programmi valimise režiimis.

Jälgige, et nupul olev programmitähis oleks seatud sisse/välja-asendisse.

1. Kasutajarežiimi sisenemiseks vajutage ja hoidke . Samal ajal keerake nuppu vastupäeva, kuni programmitähis on kohakuti esimese programmiga. Laske  lahti, kui indikaatorid  ja sisse/välja-nupp hakkavad vilkuma.

2. Keerake nuppu vastupäeva, kuni programmitähis on kohakuti kolmanda programmiga.

Indikaator  tähistab valitud taset, nt 5 vilkumist + paus + 5 vilkumist = 5. tase.

3. Seade muutmiseks vajutage .
4. Seade kinnitamiseks keerake programminuppu seni, kuni programmitähis on jälle sisse/välja-asendis.

6.5 AirDry

AirDry tagab parema kuivatuse väiksema energiatarbimisega. Kuivatusfaasi ajal avaneb masina luuk automaatselt ja jääb paokile. Funktsiooni väljalülitamine võib pärssida kuivatamise tulemust.

AirDry lülitub automaatselt sisse kõigi programmidega, välja arvatud  (kui see on olemas).

Kuivatusfaasi kestus ja luugi avanemise aeg võivad olla erinevad sõltuvalt valitud programmist ja valikutest.



ETTEVAATUST!

Pärast ukse automaatset avanemist ärge üritage seda esimese 2 minuti jooksul sulgeda. See võib seadet kahjustada. Kui uks jääb pärast seda suletuks vähemalt 3 minutiks, lõpeb töötav programm.



Funktsiooni AirDry väljalülitamine

Seade peab olema programmi valimise režiimis.

Jälgige, et nupul olev programmitähis oleks seatud sisse/välja-asendisse.

1. Kasutajarežiimi sisenemiseks vajutage ja hoidke . Samal ajal keerake nuppu vastupäeva, kuni programmitähis on kohakuti esimese programmiga. Laske  lahti, kui indikaatorid  ja sisse/välja-nupp hakkavad vilkuma.
2. Keerake nuppu vastupäeva, kuni programmitähis on kohakuti neljanda programmiga.

Indikaator  näitab olemasolevat seadet:

-  põleb = AirDry on sees.
-  ei põle = AirDry on väljas.

3. Seade muutmiseks vajutage .
4. Seade kinnitamiseks keerake programminuppu seni, kuni

programmitähis on jälle sisse/väljasendis.

7. ENNE ESIMEST KASUTAMIST

1. Valige veepihendaja tase vastavalt oma piirkonna vee karedusele.
2. Täitke soolamahuti.
3. Täitke loputusaine dosaator.
4. Avage veekraan.
5. Käivitage programm pesuainega, et eemaldada seadmesse jäänud võimalikud tootmisjääd. Ärge pange masinasse nõusid.

Pärast programmi käivitamist aktiveerib seade kuni 5 minutiks veepihendajas oleva vaigu. Pesutsükkel käivitub alles pärast selle toimingu lõppemist. Toimingut viiakse läbi regulaarselt.

7.1 Soolamahuti

ETTEVAATUST!

Kasutage ainult nõudepesumasinatele ette nähtud regenereerimissoola. Ärge kasutage köögisoola.

Soola kasutatakse veepihendaja vaigu aktiveerimiseks ja igapäevases kasutuses heade pesutulemuste tagamiseks.

7.2 Kuidas täita soolamahutit

1. Keerake soolamahuti korki vastupäeva ja eemaldage see.
2. Valage soolamahutisse 1 liiter vett (ainult esimesel korral).
3. Kallake soolamahutisse 1 kg soola (kuni see on täis).

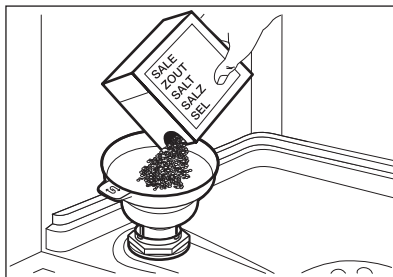

4. Raputage kergelt letrit, et kõik soolagraanulid mahutisse juhtida.
5. Eemaldage sool soolamahuti avause ümbert.

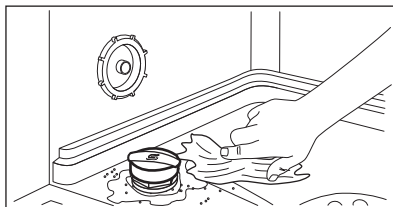

6. Soolamahuti sulgemiseks keerake soolamahuti korki päripäeva.

ETTEVAATUST!

Vesi ja sool võivad soolamahutist täitmise ajal välja tulla. Korrosiooni vältimiseks täitke soolamahuti ja seejärel alustage kohe pesuainega täielikku nõudepesutsükli.

7.3 Kuidas täita loputusaine jaoturit

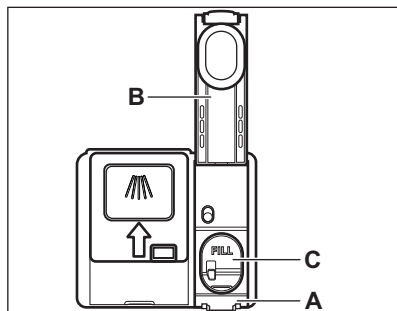

⚠ ETTEVAATUST!

Lahter (C) on ainult loputusvahendi jaoks. Ärge täitke seda pesuvahendiga.

⚠ ETTEVAATUST!

Kasutage vaid nõudepesumasinate jaoks mõeldud loputusvahendit.

1. Vajutage avamisdetaili (A), et avada kaas (B).
2. Kallake loputusvahend jaoturisse (C), kuni vedelik jõuab tasemeni „FILL“.
3. Eemaldage mahaläinud loputusvahend imava lapiga, et ei tekiks liiga palju vahtu.
4. Sulgege kaas. Veenduge, et kaas lukustub asendisse.

8. IGAPÄEVANE KASUTAMINE

1. Keerake veekraan lahti.
2. Keerake nuppu, kuni programmitähis on kohakuti soovitud programmiga. Valige nõude tüübile ja määrdumisastmele vastav programm.
 - Kui soolaindikaator põleb, täitke soolamahuti.
 - Kui loputusvahendi indikaator põleb, täitke loputusvahendi jaotur.
3. Pange nõud korvidesse.
4. Lisage pesuaine.
5. Käivitage programm.

8.1 Pesuaine kasutamine

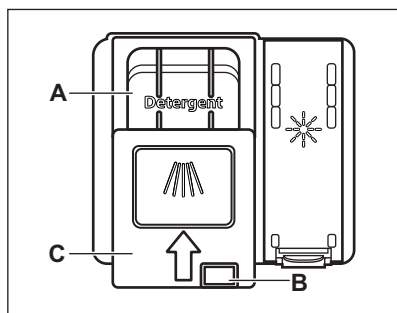

⚠ ETTEVAATUST!

Kasutage ainult nõudepesumasinate jaoks mõeldud pesuainet.

1. Vajutage vabastusnuppu (B), et avada kaas (C).
2. Pange pesuaine lahtrisse (A). Kasutada võib pesutablette, -pulbrit või -geeli.
3. Kui programmil on eelpesutsükkel, pange väike kogus pesuainet masina luugi siseosale.
4. Sulgege kaas. Veenduge, et kaas lukustub asendisse.



Lisateavet pesuainekoguse kohta vt toote pakendil olevatest tootja juhistest. Tavaliselt piisab tavalise määrdumisastmega nõude pesemiseks 20 – 25 ml pesugeelist.





Ärge lisage lahtrisse (A) rohkem kui 30 ml pesugeeli.

8.2 Programmi valimine ja käivitamine

Programmi käivitamine

1. Keerake veekraan lahti.
2. Sulgege seadme uks.
3. Keerake nuppu, kuni programmitähis on kohakuti soovitud programmiga.
 - Sisse/välja indikaator on sees.
 - Käivitusindikaator hakkab vilkuma.
4. Vajutage .
 - Programm käivitub.
 - Põleb pesutsükli indikaator.
 - Sisse/välja-indikaator ja käivitusindikaator põlevad.

Programmi käivitamine viitkäivitusega

1. Valige programm.
2. Vajutage , et programmi käivitusaeag 3 tunni võrra edasi lükata. Nupule vastav märgutuli põleb.
3. Vajutage , et käivitada pöördloendus. Nupule vastav märgutuli põleb. Pöördloenduse ajal ei saa valitud programmi muuta.

Kui pöördloendus on lõppenud, käivitub programm.

Programmi tühistamine

Vajutage ja hoidke , kuni vastava nupu tuli hakkab vilkuma.

Enne uue programmi käivitamist veenduge, et pesuaine jaoturis on pesuainet.

Viitkäivituse tühistamine pöördloenduse ajal

1. Vajutage ja hoidke , kuni vastava nupu tuli hakkab vilkuma.

9. NÕUANDED JA SOOVITUSED

9.1 Üldine teave

Järgmisi näpunäiteid järgides saavutate igapäevasel kasutamisel parimad pesu- ja

2. Vajutage , et programm käivitada.

Ukse avamine seadme töö ajal

Avades ukse programmi töösoleku ajal, peatub seadme töö. See võib suurendada energiatarbimist ja pikendada programmi kestust. Kui ukse uuesti sulgete, jätkub seadme töö kohast, kus see katkes.



Kui kuivatusfaasi ajal avatakse uks kauemaks kui 30 sekundit, lülitub käimasolev programm välja. Seda ei juhtu juhul, kui uks avatakse funktsiooniga AirDry.



Pärast ukse automaatset avanemist funktsiooniga AirDry ärge üritage seda esimese 2 minuti jooksul sulgeda, sest see võib seadet kahjustada. Kui uks jääb pärast seda suletuks vähemalt 3 minutiks, lõpeb olemasolev programm.

Auto Off funktsioon

See funktsioon säästab energiat, lülitades seadme välja, kui seda ei kasutata.

Funktsioon käivitub:

- Kui programm on lõppenud.
- Pärast 10 minutit, kui programmi ei käivitatud.

Programmi lõpp

Kui programm on lõppenud, lülitab funktsioon Auto Off seadme välja.

Sulgege veekraan.

kuivatustulemused ning aitate säästa keskkonda.

- Kasutusjuhendis toodud juhiseid järgides on nõude pesemine nõudepesumasinas

tunduvalt vee- ja energiasäästlikum kui nende käsitsi pesemine.

- Vee ja energia kokkuhoidmiseks pange masin täis. Parimate tulemuste saavutamiseks sättige nõud korvidesse nii, nagu kasutusjuhendis kirjeldatud; ärge masinat liiga täis pange.
- Ärge loputage nõusid käsitsi. See suurendab vee- ja energiatarbimist. Vajadusel valige eelpesufaasiga programm.
- Eemaldage suuremad toidujäägid ja kallake tassid ja klaasid tühjaks, enne kui need masinasse panete.
- Kontrollige, et nõud ei puutu üksteise vastu ega ole üksteise peal. Vaid nii saavad nad veega täielikult kokku puutuda ja puhtaks.
- Valige programm vastavalt koormuse tüübile ja pinnasele. **ECO** tagab kõige tõhusama vee- ja energiatarbimise.
- Et vältida katlakivi tekkimist seadmes:
 - Täitke vajadusel soolamahuti.
 - Kasutage soovitatud koguses pesuainet ja loputusvahendit.
 - Veenduge, et veepihendi praegune tase vastab veevarustussüsteemi vee karedusele.
 - Järgige jaotises „Puhastamine ja hooldus“ toodud juhiseid.

9.2 Soola, loputusvahendi ja pesuaine kasutamine

- Kasutage ainult nõudepesumasina jaoks mõeldud soola, loputusvahendit ja pesuvahendit. Teised tooted võivad seadet kahjustada.
- Kareda ja väga kareda vee korral soovitage optimaalsete puhastamis- ja kuivatamistulemuste saamiseks kasutada tavalist nõudepesuvahendit (pulber, geel, tabletid, mis ei sisalda täiendavaid aineid), loputusvahendeid ja soola eraldi.
- Lühikeste programmidega ei jõua pesuainetabletid täielikult lahustuda. Nõudele pesuvahendi jääkide tekkimise vältimiseks soovitage kasutada tablette pikkade programmidega.
- Kasutage alati õiges koguses pesuainet. Ebapiisav pesuainekogus võib põhjustada mitterahuldavaid pesutulemusi ja tekitada nõudele karedast veest tingitud kihi või plekid. Liiga suur pesuainekogus pehme

või pehmendatud veega jätab nõudele pesuainejäägid. Kasutage pesuainet vastavalt vee kareduse tasemele. Vt pesuaine pakendil olevaid juhiseid.

- Kasutage alati õiges koguses loputusvahendit. Liiga väheses koguses loputusvahendit halvendab kuivatustulemusi. Liiga suures koguses loputusvahendit jätab nõudele sinaka kihi.
- Veenduge, et veepehmentaja tase oleks õige. Kui kogus on liiga suur, võib üleliigne soolakogus vees tekitada söögiriistadel roostet.

9.3 Mida teha, kui soovite multitablettide kasutamise lõpetada

Enne pesuaine, soola ja loputusvahendi eraldi kasutamist läbige järgmine protseduur.

1. Seadke veepehmentaja kõrgeim tase.
2. Veenduge, et soola ja loputusvahendi mahutid on täis.
3. Alustage kõige lühemat programmi loputussükliga. Ärge kasutage pesuainet ega pange korvidesse nõusid.
4. Kui programm on lõppenud, reguleerige veepehmentajat vastavalt vee karedusele oma piirkonnas.
5. Reguleerige eraldatava loputusvahendi kogust.

9.4 Korvide laadimine

- Kasutage korvide ruumi täies ulatuses.
- Kasutage seadet ainult nõudepesumasinakindlate nõude pesemiseks.
- Ärge peske nõudepesumasinas järgmisi materjale: puit, sarv, tinasulam, vask, alumiinium, õrnalt kaunistatud portselan ja kaitsmata süsinikteras. See võib põhjustada nende pragunemist, kõverdumist, värvi muutumist, mülke või roostetamist.
- Ärge peske seadmes vett imavaid esemeid (käsnu või lappe).
- Asetage õõnsad esemed (tassid, klaasid ja pannid) masinasse, avaus allpool.
- Veenduge, et klaasid ei puutu omavahel kokku.
- Pange kerged või plastist esemed ülemisse korvi. Veenduge, et esemed ei pääse vabalt liikuma.

- Pange söögiriistad ja väikesed esemed söögiriistade korvi.
- Veenduge enne programmi käivitamist, et pihustikonsoolid saavad takistamatult liikuda.

9.5 Enne programmi käivitamist

Enne valitud programmi käivitamist veenduge järgmises:

- Filtrid on puhtad ja õigesti paigaldatud.
- Soolamahuti kork on tihedalt kinni.
- Pihustikonsoolid ei ole ummistunud.
- Nõudepesusoola ja loputusvahendi kogus on piisav (kui te ei kasuta multitablette).
- Esemetega paigutus korvides on õige.

- Valitud programm sobib pestavate esemete tüübi ja määrumisastmega.
- Kasutatud on õiges koguses pesuainet.

9.6 Korvide tühjendamine

1. Enne seadmest väljavõtmist laske nõudel jahtuda. Tulised nõud purunevad kergesti.
2. Võtke kõigepealt välja esemed alumisest korvist, seejärel ülemisest.



Ka pärast programmi lõppemist võib seadme sisepindadel siiski olla vett.

10. HOOLDUS JA PUHASTAMINE

HOIATUS!

Enne hooldust lülitage seade alati välja ja eemaldage toitepistik pistikupesast.



Mustad filtrid ja ummistunud pihustikonsoolid halvendavad pesemistulemusi. Kontrollige neid regulaarselt ja vajadusel puhastage.

10.1 Sisemine puhastamine

- Puhastage seadme sisemust pehme niiske lapiga.
- Ärge kasutage abrasiivseid puhastuslappe, teravaid esemeid, tugevaid kemikaale, küürimisšvamme ega lahusteid.
- Pühkige luuki, kaasa arvatud kummist tihendit, üks kord nädalas.
- Hea toimivuse säilitamiseks puhastage seadet vähemalt kord kahe kuu jooksul nõudepesumasina puhastamiseks mõeldud tootega. Lugege tähelepanelikult tootepakendil olevat juhendit.
- Korrapäraselt lühiajaliste programmide kasutamine võib seadme sees põhjustada rasva ja katlakivi kogunemist. Kogunemise vältimiseks käivitage pikaajalisi programme vähemalt kaks korda kuus.

10.2 Lahtiste detailide eemaldamine

Pärast iga kasutamist kontrollige nõudepesumasina filtreid ja äravooluosa. Lahtised detailid (nt klaasi-, plast-, luutükid, hambaorgid jms) halvendavad pesutulemusi ja võivad seadme tühjenduspumpa kahjustada.

ETTEVAATUST!

Kui te ei saa võõrkehased kätte, pöörduge volitatud teeninduskeskuse poole.

1. Võtke filtrisüsteem lahti nii, järgides käesolevas jaotises toodud juhiseid.
2. Eemaldage võõrkehad manuaalselt.
3. Pange filtrisüsteem kokku nii, nagu käesolevas jaotises näidatud.

10.3 Välispinna puhastamine

- Puhastage seadet pehme niiske lapiga.
- Kasutage ainult neutraalseid pesuaineid.
- Ärge kasutage abrasiivseid tooteid, küürimisšvamme ega lahusteid.

10.4 Filtrite puhastamine

Filtrisüsteem koosneb kolmest osast.

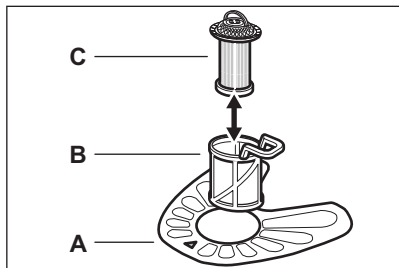

1. Keerake filtrit (B) vastupäeva ja eemaldage see.

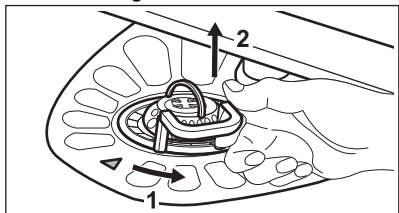

2. Eemaldage filter (C) filtrist (B).
3. Eemaldage lamefilter (A).
4. Peske filtrid puhtaks.

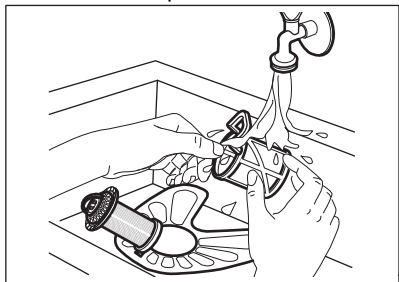

5. Veenduge, et kogumisvanni servas ega selle ümbruses ei oleks toidu ega mustuse jääke.
6. Pange lame filter (A) tagasi. Veenduge, et see paikneb õigesti kahe juhiku all.

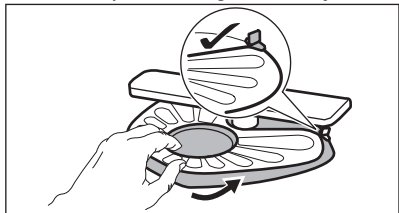

7. Pange filtrid (B) ja (C) uuesti kokku.

8. Pange filter (B) tagasi lamedasse filtrisse (A). Keerake päripäeva, kuni see lukustub.

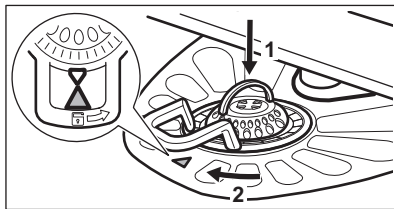

⚠ ETTEVAATUST!

Filtrite vale asend võib põhjustada keha pesutulemust ja seadet kahjustada.

10.5 Alumise pihustikonsooli puhastamine

1. Alumise pihustikonsooli eemaldamiseks tõmmake seda ülespoole.

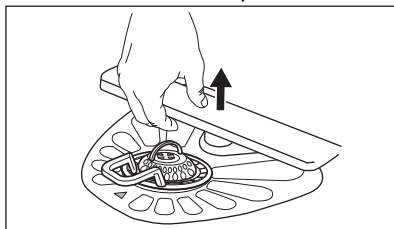

2. Peske pihustikonsool voolava vee all puhtaks. Kasutage peenikest teravat eset (nt hambaorki), et eemaldada avadesse kogunenud mustus. Laske veel läbi avade joosta, et ka seespool olev mustus välja uhtuda.
3. Pihustikonsooli tagasipanemiseks vajutage seda allapoole.

10.6 Ülemiste pihustikonsoolide puhastamine

Ülemised pihustikonsoolid asuvad ülemise korvi all. Pihustikonsoolid (B) on paigaldatud sisselasketorule (A) kinnituselemendi abil (C).

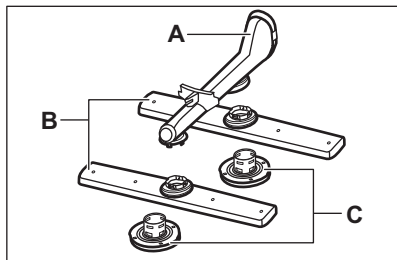

1. Tõmmake ülemine korv välja.
2. Pihustikonsooli paigaldamiseks keerake kinnitusdetaili päripäeva.

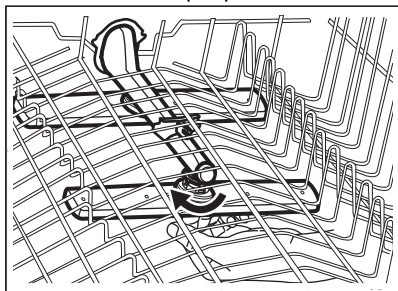

3. Peske pihustikonsool voolava vee all puhtaks. Kasutage peenikest teravat eset (nt hambaorki), et eemaldada avadesse kogunenud mustus. Laske veel läbi avade joosta, et ka seespool olev mustus välja uhtuda.
4. Pihustikonsooli tagasiasetamiseks lükake kinnituselement pihustikonsooli ja kinnitage seejärel vastupäeva keerates sisselasketoru külge. Veenduge, et kinnituselement lukustub oma kohale.

11. TÕRKEOTSING

⚠ HOIATUS!









Masina ebaõige remont võib ohustada masina kasutajat. Remonditöid võib teha ainult kvalifitseeritud töötaja.

Enamiku esinevate probleemide lahendamiseks pole vaja volitatud teeninduskeskuse poole pöörduda.

Vaadake alltoodud tabelit, et leida teavet võimalike probleemide kohta.

Mõne rikke puhul vilgub vastav indikaator vahelduva rütmiga, tähistades riket ja veakoodi.

Probleem ja häirekood	Võimalik põhjus ja lahendus
Ei saa seadet aktiveerida.	<ul style="list-style-type: none"> • Veenduge, et toitepistik on seinakontakti ühendatud. • Veenduge, et kaitsmekarbis olevad sulavkaitsmed on terved.
Programm ei käivitu.	<ul style="list-style-type: none"> • Veenduge, et uks on korralikult suletud. • Vajutage nuppu Start. • Kui olete valinud viitkäivituse, tühistage see või oodake pöördloenduse lõppemiseni. • Masin aktiveerib veepehmedajas leiduva toimeaine. Protseduur kestab ligikaudu 5 minutit.

Probleem ja häirekood	Võimalik põhjus ja lahendus
<p>Masin ei täitu veega.</p> <ul style="list-style-type: none"> • Indikaator  vilgub vahelduvalt 1 kord. • Käivitusnupule vastav märgutuli vilgub pidevalt. 	<ul style="list-style-type: none"> • Veenduge, et veekraan on avatud. • Veenduge, et veesurve ei ole liiga madal. Lisateabe saamiseks võtke ühendust kohaliku vee-ettevõttega. • Veenduge, et veekraan ei ole ummistunud. • Veenduge, et sisselaskevooliku filter ei ole ummistunud. • Veenduge, et tühjendusvoolik ei ole kokku murtud ega painutatud.
<p>Masin ei tühjene veest.</p> <ul style="list-style-type: none"> • Indikaator  vilgub vahelduvalt 2 korda. • Käivitusnupule vastav märgutuli vilgub pidevalt. 	<ul style="list-style-type: none"> • Veenduge, et valamü äravoolutoru ei ole ummistunud. • Veenduge, et sisemine filtrisüsteem ei ole ummistunud. • Veenduge, et tühjendusvoolikule ei ole väändeid ega kõverusi.
<p>Üleujutusvastane seade on sees.</p> <ul style="list-style-type: none"> • Indikaator  vilgub vahelduvalt 3 korda. • Käivitusnupule vastav märgutuli vilgub pidevalt. 	<ul style="list-style-type: none"> • Sulgege veekraan. • Veenduge, et masin on õigesti paigaldatud. • Veenduge, et korvid on täidetud nii, nagu kasutusjuhendis näidatud.
<p>Veetaseme tuvastusanduri rike.</p> <ul style="list-style-type: none"> • Indikaator  vilgub vahelduvalt 4 korda. • Käivitusnupule vastav märgutuli vilgub pidevalt. 	<ul style="list-style-type: none"> • Veenduge, et filtrid on puhtad. • Lülitage masin välja ja sisse.
<p>Vee- või tühjenduspumba rike.</p> <ul style="list-style-type: none"> • Indikaator  vilgub vahelduvalt 5 korda. • Käivitusnupule vastav märgutuli vilgub pidevalt. 	<ul style="list-style-type: none"> • Lülitage seade välja ja sisse.
<p>Masinas oleva vee temperatuur on liiga kõrge või temperatuurianduril on ilmnenud rike.</p> <ul style="list-style-type: none"> • Indikaator  vilgub vahelduvalt 6 korda. • Käivitusnupule vastav märgutuli vilgub pidevalt. 	<ul style="list-style-type: none"> • Veenduge, et sissetuleva vee temperatuur ei ületa 60 °C. • Lülitage masin välja ja sisse.
<p>Masinal on tehniline rike.</p> <ul style="list-style-type: none"> • Indikaator  vilgub vahelduvalt 12 korda. • Käivitusnupule vastav märgutuli vilgub pidevalt. 	<ul style="list-style-type: none"> • Lülitage masin välja ja sisse.
<p>Masinas oleva vee tase on liiga kõrge.</p> <ul style="list-style-type: none"> • Indikaator  vilgub vahelduvalt 15 korda. • Käivitusnupule vastav märgutuli vilgub pidevalt. 	<ul style="list-style-type: none"> • Lülitage masin välja ja sisse. • Veenduge, et filtrid on puhtad. • Kontrollige, kas tühjendusvoolik on paigaldatud pööranda suhtes õigele kõrgusele. Vt paigaldusjuhiseid.
<p>Seade jääb pesemise käigus korduvalt seisma ja hakkab uuesti tööle.</p>	<ul style="list-style-type: none"> • See on tavaline. See tagab parimad pesutulemused ja energia kokkuhoiu.
<p>Programm kestab liiga kaua.</p>	<ul style="list-style-type: none"> • Kui olete valinud viitkäivituse, siis tühistage see või oodake pöördloenduse lõppemiseni. • Vt tarbimisväärtuste tabelit jaotises „Programmi valik“.

Probleem ja häirekood	Võimalik põhjus ja lahendus
Väike leke masina uksest.	<ul style="list-style-type: none"> Masin ei ole loodis. Reguleerige tugijalgu vastavalt vajadusele (kui on kohaldatav). Masina luuk ei ole sisemuse suhtes tsentreeritud. Reguleerige tagumisi jalgu (kui on kohaldatav).
Masina luuki on raske sulgeda.	<ul style="list-style-type: none"> Masin ei ole loodis. Reguleerige tugijalgu vastavalt vajadusele (kui on kohaldatav). Nõude osad ulatuvad korvidest väljapoole.
Masina luuk avaneb pesutsükli ajal.	<ul style="list-style-type: none"> Funktsioon AirDry on aktiveeritud. Saate funktsiooni välja lülitada. Vt jaotist "Sätted".
Seadmeist kostab kliirinat/koputusi.	<ul style="list-style-type: none"> Nõud ei ole korvidesse paigutatud õigesti. Vaadake korvide täitmise infolehte. Veenduge, et pihustikonsool saab vabalt pöörelda.
Masin põhjustab kaitsme väljalülitumise.	<ul style="list-style-type: none"> Voolutugevus ei võimalda kõigi kasutatavate seadmete üheaegset kasutamist. Kontrollige pistikupesa voolutugevust ja arvesti voolukulu ning lülitage vajaduse korral mõni kasutatavatest seadmetest välja. Masina sisemine elektririike. Võtke ühendust volitatud teeninduskeskusega.



Vaadake muude võimalike põhjuste leidmiseks jaotist „**Enne esmakordset kasutamist**“, „**Igapäevane kasutamine**“ või „**Nõuanded ja näpunäited**“.

Kui olete seadet kontrollinud, vajutage käivitusnuppu. Kui probleem tekib uuesti, võtke ühendust volitatud teeninduskeskusega.

Tabelis mitteleiduvate häirekoodide kuvamisel võtke ühendust volitatud teeninduskeskusega.

HOIATUS!

Me ei soovita masina kasutamist jätkata enne probleemi täielikku kõrvaldamist. Eemaldage masin vooluvõrgust ja ärge seda enne sisse lülitage, kui olete kindel, et masin on korras.

11.1 Nõudepesu- ja kuivatustulemused ei vasta ootustele

Probleem	Võimalik põhjus ja lahendus
Kehvad pesutulemused.	<ul style="list-style-type: none"> Kasutage intensiivsemaid pesuprogramme. Puhastage pihustitiivikud ja filter. Vt jaotist „Hooldus ja puhastamine“. Vt jaotist „Igapäevane kasutamine“, jaotist „Vihjeid ja näpunäiteid“ ja korvide täitmist puudutavat infolehte.

Probleem	Võimalik põhjus ja lahendus
Kehvad kuivatustulemused.	<ul style="list-style-type: none"> Lauanõud on liiga kauaks jäänud suletud masinasse. Loputusvahendit pole kasutatud või on seda lisatud liiga vähe. Täitke loputusvahendi jaotur või seadke loputusvahendi tase kõrgemaks. Plastist esemed tuleks rätikuga üle kuivatada. Parimate kuivatustulemuste saamiseks lülitage sisse funktsioon Air-Dry. Kasutage alati loputusvahendit, isegi multitablettide kasutamisel.
Valged triibud või sinakas kiht klaasidel ja nõudel.	<ul style="list-style-type: none"> Eraldatava loputusvahendi kogus on liiga suur. Seadke loputusvahendi kogus väiksemaks. Pesuaine kogus on liiga suur.
Plekid ning veetilkade jäägid klaasidel ja nõudel.	<ul style="list-style-type: none"> Eraldatava loputusvahendi kogus pole piisavalt suur. Seadke loputusvahendi kogus suuremaks. Põhjuseks võib olla loputusvahendi kvaliteet.
Nõud on märjad.	<ul style="list-style-type: none"> Parimate kuivatustulemuste saamiseks lülitage sisse funktsioon Air-Dry. Programmil ei ole kuivatustsükli või on madala temperatuuriga kuivatustsükkel. Loputusvahendi jaotur on tühi. Põhjuseks võib olla loputusvahendi kvaliteet. Põhjuseks võib olla multitablettide kvaliteet. Proovige teist tootjat või aktiveerige loputusvahendi dosaator ning kasutage loputusvahendit ja multitabletti korraga.
Seadme sisemus on märg.	<ul style="list-style-type: none"> Tegemist pole seadme defektiga. Niiskus kondenseerub seadme seintele.
Pesemisel tekib liiga palju vahtu.	<ul style="list-style-type: none"> Kasutage ainult nõudepesumasinate jaoks mõeldud pesuainet. Kasutage mõne teise tootja pesuainet. Ärge eel-loputage nõusid jooksva vee all.
Söögiriistadel on roostejäljed.	<ul style="list-style-type: none"> Pesemiseks kasutatav vesi sisaldab liiga palju soola. Vt jaotist „Veepehmedaja“. Hõbedast ja roostevabast terasest söögiriistad on pandud kokku. Ärge pange hõbedast ja roostevabast terasest söögiriistu liiga lähestiku.
Programmi lõpus on pesuainejaoturis pesuainejäägid.	<ul style="list-style-type: none"> Pesuvahendi tablett jäi dosaatorisse kinni ja seda ei eemaldatud veega. Vesi ei suuda jaoturis olevat pesuainet välja uhtuda. Veenduge, et pihustitiivikud ei oleks blokeeritud või ummistunud. Veenduge, et korvides olevad esemed ei takistaks pesuainejaoturi kaane avanemist.
Ebameeldiv lõhn masina sees.	<ul style="list-style-type: none"> Vt jaotist „Sisemuse puhastamine“.

Probleem	Võimalik põhjus ja lahendus
Kattakivijäägid nõudel, sisemusel ja ukse siseküljel.	<ul style="list-style-type: none"> Soolatase on madal, kontrollige soola lisamise indikaatorit. Soolamahuti kork on lahti. Kohalik kraanivesi on kare. Vt jaotist „Veepehmeni“. Kasutage soola ka multitablettidega ja määrake veepehmeni vajaduse järgi. Vt jaotist „Veepehmendaja“. Kui kattakivi jäägid püsivad, puhastage seadet sobivate pesuvahenditega. Proovige teist pesuainet. Pöörduge pesuaine tootja poole.
Tuhmid, värvi muutnud või pragunenud nõud.	<ul style="list-style-type: none"> Veenduge, et peseksite masinas ainult nõudepesumasinakindlaid nõusid. Täitke ja tühjendage korv ettevaatlikult. Vaadake korvide täitmise infolehte. Pange õrnemad esemed ülemisse korvi.



Vaadake muude võimalike põhjuste leidmiseks jaotist „**Enne esimest kasutamist**“, jaotist „**Igapäevane kasutamine**“ või jaotist „**Nõuanded ja näpunäited**“.

12. TEHNILISED ANDMED

Mõõtmed	Laius / kõrgus / sügavus (mm)	446 / 850 / 615
Elektriühendus ¹⁾	Pinge (V)	220 - 240
	Sagedus (Hz)	50
Veesurve	Minimaalne / maksimaalne MPa (bar)	0.05 (0.5) / 1 (10)
Veevarustus	Külm vesi või kuum vesi (°C) ²⁾	minimaalne 5 - maksimaalne 60
Mahutavus	Nõudekomplekte	9

¹⁾ Muud väärtused on toodud andmeplaadil

²⁾ Kui kuum vesi tuleb alternatiivsest energiaallikast (nt päikesepaneelid), kasutage energiakulu vähendamiseks seda soojaveevarustussüsteemi.

12.1 Link EL EPREL-i andmebaasile

Seadme energiamärgisel olevalt QR-koodilt leiate veebilingi selle seadme registreerimiseks EL EPREL-i andmebaasis. Hoidke energiamärgis alles koos kasutusjuhendiga ja kõigi muude dokumentidega, mis seadmega kaasnesid.

Toote jõudlusega seotud teavet on võimalik leida EL-i EPREL-i andmebaasist, kasutades linki <https://eprel.ec.europa.eu> ning mudelinime ja tootenumbrit, mille leiate seadme andmesildilt. Vaadake peatükki "Toote kirjeldus".

13. JÄÄTMEKÄITLUS

Sümboliga  tähistatud materjalid võib ringlusse suunata. Selleks viige pakendid vastavatesse konteineritesse. Aidake hoida keskkonda ja inimeste tervist ja suunake elektri- ja elektroonilised jäätmed ringlusse.

Ärge visake sümboliga  tähistatud

seadmeid muude majapidamisjäätmete hulka. Viige seade kohaliku ringluspunkti või pöörduge abi saamiseks kohalikku omavalitsusse.

electrolux.com

156817541-A-152025



CE