

EEG69405L

HR Upute za uporabu | Perilica posuđa



Dobro došli u Electrolux! Hvala vam što ste odabrali naš uređaj.



Dobit ćete savjete o korištenju, rješavanju problema, brošure i informacije o servisu i popravcima:

www.electrolux.com/support

Zadržava se pravo na izmjene.

SADRŽAJ

1. INFORMACIJE O SIGURNOSTI.....	2
2. SIGURNOSNE UPUTE.....	4
3. INSTALACIJA.....	5
4. OPIS PROIZVODA.....	7
5. UPRAVLJAČKA PLOČA.....	7
6. ODABIR PROGRAMA.....	8
7. OSNOVNE POSTAVKE.....	11
8. PRIJE PRVE UPORABE.....	14
9. SVAKODNEVNA UPORABA.....	16
10. SAVJETI.....	18
11. ODRŽAVANJE I ČIŠĆENJE.....	20
12. OTKLANJANJE POTEŠKOĆA.....	24
13. TEHNIČKE INFORMACIJE.....	27
14. BRIGA ZA OKOLIŠ.....	28

1. ⚠ INFORMACIJE O SIGURNOSTI

Prije postavljanja i korištenja uređaja, pažljivo pročitajte isporučene upute. Proizvođač nije odgovoran za bilo kakvu ozljedu ili oštećenje koji su rezultat neispravnog postavljanja ili korištenja. Upute uvijek držite na sigurnom i pristupačnom mjestu za buduću upotrebu.

1.1 Sigurnost djece i osjetljivih osoba

- Ovaj uređaj mogu koristiti djeca u dobi od 8 godina i starija te osobe smanjenih tjelesnih, osjetilnih ili mentalnih mogućnosti ili osobe koje ne raspolažu iskustvom ili znanjem ako su pod nadzorom osobe odgovorne za njihovu sigurnost i rade po uputama koje se odnose na sigurno korištenje uređaja te razumiju uključene opasnosti.
- Djeca dobi između 3 i 8 godina i osobe s vrlo teškim i složenim invaliditetom moraju se držati podalje od uređaja, osim ako su pod stalnim nadzorom.

- Djecu mlađu od 3 godine treba držati podalje od uređaja, osim ako su pod stalnim nadzorom.
- Djeca bi trebala biti pod nadzorom kako bi se osiguralo da se ne igraju s uređajem.
- Držite deterdžente izvan dohvata djece.
- Držite djecu i kućne ljubimce podalje od uređaja kad su vrata otvorena.
- Bez nadzora djeca ne smiju obavljati čišćenje uređaja i korisničko održavanje.

1.2 Opća sigurnost

- Ovaj uređaj namijenjen je isključivo za čišćenje posuđa i pribora za jelo u kućanstvu.
- Ovaj je uređaj namijenjen za uporabu u kućanstvu i ostalim smještajnim jedinicama u zatvorenom prostoru.
- Ovaj uređaj može se koristiti u uredima, hotelskim sobama, sobama za goste s doručkom, seoskim kućama za goste i drugim sličnim smještajem u kojima takva uporaba ne prelazi (prosječnu) razinu uporabe u domaćinstvu.
- Ne mijenjajte specifikacije ovog uređaja.
- Radni tlak vode (minimalni i maksimalni) mora biti između 0.05 (0.5) / 1 (10) MPa (bara).
- Slijedite maksimalni broj 15 postavki mjesta.
- Vrata uređaja ne smiju se ostavljati otvorenima kako bi se izbjegla opasnost od spoticanja.
- Ako je kabel napajanja oštećen, mora ga zamijeniti proizvođač, ovlašteni servisni centar ili slične kvalificirane osobe kako bi se izbjegla opasnost.
- UPOZORENJE: Noževi i drugi kuhinjski pribor s oštrim vrhovima mora se staviti u košaru s vrhovima okrenutim prema dolje ili ih treba staviti u vodoravnom položaju.
- Prije svakog postupka održavanja, isključite uređaj i iskopčajte utikač iz utičnice.
- Za čišćenje uređaja nemojte koristiti raspršivače s vodom pod visokim tlakom i/ili paru.

- Ako uređaj ima ventilacijske otvore u podnožju, oni ne smiju biti prekriveni npr. tepihom.
- Uređaj treba spojiti na vodovod pomoću novih isporučениh kompleta crijeva. Stari kompleti crijeva ne smiju se ponovno koristiti.

2. SIGURNOSNE UPUTE

2.1 Instalacija

UPOZORENJE!

Samo kvalificirana osoba smije instalirati ovaj uređaj.

- Odstranite svu ambalažu.
- Ne postavljajte i ne koristite oštećeni uređaj.
- Slijedite upute za postavljanje isporučene s uređajem.
- Prilikom pomicanja uređaja uvijek budite pažljivi jer je uređaj težak. Uvijek nosite zaštitne rukavice i zatvorenu obuću.
- Uređaj nemojte postavljati na mjesta na kojima je temperatura manja od 0 °C.
- Ugradite uređaj na sigurno i prikladno mjesto koje udovoljava zahtjevima instalacije.
- Zbog sigurnosti, ne koristite uređaj prije postavljanja u ugradbeni ormarić.

2.2 Električni priključak

UPOZORENJE!

Rizik od požara i strujnog udara.

- Upozorenje: Ovaj je uređaj dizajniran za ugradnju / spajanje na priključak za uzemljenje u zgradi.
- Provjerite jesu li parametri na natpisnoj pločici kompatibilni s električnim vrijednostima mrežnog napajanja.
- Uvijek koristite pravilno montiranu utičnicu sa zaštitom od strujnog udara.
- Ne koristite adaptere s više utičnica i produžne kabele.
- Pazite da ne oštetite utikač i kabel napajanja. Ako je potrebno zamijeniti električni kabel, to mora izvršiti ovlašteni servisni centar.

- Utikač kabela napajanja uključite u utičnicu tek po završetku postavljanja. Provjerite postoji li nakon montaže pristup utikaču.
- Ne povlačite kabel napajanja kako biste izvukli utikač iz utičnice. Uvijek uhvatite i povucite utikač.

2.3 Priključak vode

- Ne oštećujte crijeva za vodu.
- Prije spajanja na nove cijevi, cijevi koje se nisu koristile dulje vrijeme, gdje su izvedeni popravci ili su ugrađeni novi uređaji (vodomjeri itd.), pustite da voda teče dok ne postane čista i bistra.
- Uvjerite se da nema vidljivih curenje vode tijekom i nakon prve uporabe uređaja.
- Ako je crijevo za dovod vode oštećeno, odmah zatvorite slavinu i iskopčajte utikač iz utičnice električne mreže. Kontaktirajte ovlašteni servisni centar kako biste zamijenili crijevo za dovod vode.
- Bez električne energije, sustav zaštite od vode nije aktivan. U tom slučaju postoji opasnost od poplave.
- Crijevo za dovod vode ima sigurnosni ventil i omotač s unutarnjim mrežnim kabelom.

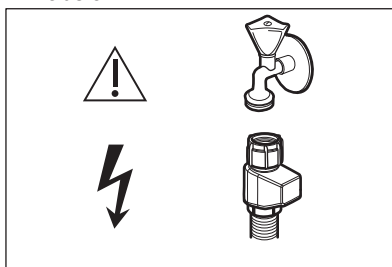

UPOZORENJE!

 Opasni napon.

2.4 Primjena

- Ne stavljajte zapaljive proizvode ili mokre predmete sa zapaljivim proizvodima u uređaj, blizu uređaja ili na uređaj.
- Deterdženti za pranje posuđa su opasni. Sljedite sigurnosne upute na pakiranju deterdženta.
- Ne pijte i ne igrajte se s vodom u uređaju.
- Ne vadite posude iz uređaja prije završetka programa. Nešto deterdženta može ostati na posuđu.
- Ne stavljajte predmete i ne vršite pritisak na otvorena vrata uređaja.
- Uređaj može otpustiti vruću paru ako otvorite vrata tijekom rada programa.

2.5 Servis

- Za popravak uređaja obratite se ovlaštenom servisnom centru. Koristite samo originalne rezervne dijelove.
- Imajte na umu da samostalni ili neprofesionalni popravak može imati sigurnosne posljedice i može poništiti jamstvo.
- Sljedeći rezervni dijelovi su dostupni najmanje 7 godina nakon ukidanja modela: motor, crikulacijska i odvodna pumpa, grijači i grijači elementi, uključujući toplinske pumpe, cjevovode i srodnu opremu, uključujući crijeva, ventile, filtre i aquastop, strukturne i unutarnje dijelove sklopova vrata, tiskane pločice,

elektroničke zaslone, tlačne prekidače, termostate i senzore, softver i upravljačke programe, uključujući softver za ponovno pokretanje. Sljedeći rezervni dijelovi su dostupni najmanje 10 godina nakon ukidanja modela: šarke i brtve na vratima, druge brtve, mlaznice, filtri za odvod, unutarnje police i plastične periferne jedinice poput košara i poklopaca.

Trajanje u vašoj zemlji može biti dulje. Za više informacija posjetite našu internetsku stranicu.

- Imajte na umu da su neki od tih rezervnih dijelova dostupni samo profesionalnim serviserima i da nisu svi rezervni dijelovi relevantni za sve modele.
- Što se tiče žarulje(a) unutar ovog proizvoda i rezervnih žarulja koje se prodaju zasebno: Ove žarulje namijenjene su da izdrže ekstremne fizičke uvjete u kućanskim uređajima, poput temperature, vibracija, vlage ili namijenjene su signalizaciji informacija o radnom stanju uređaja. Nisu namijenjene za druge primjene i nisu pogodne za osvjjetljenje u kućanstvu.

2.6 Odlaganje

UPOZORENJE!

Opasnost od ozljede ili gušenja.

- Uređaj isključite iz električne mreže.
- Prerežite električni kabel i bacite ga.
- Uklonite bravicu vrata kako biste spriječili da se djeca i kućni ljubimci zatvore u uređaj.

3. INSTALACIJA

UPOZORENJE!

Prije postavljanja pogledajte poglavlja Sigurnost.

Za detaljne informacije o instalaciji pogledajte upute isporučene s uređajem.

3.1 Ugrađivanje u ugradbene ormariće



www.youtube.com/electrolux
www.youtube.com/aeg

How to install your AEG/Electrolux
60 cm Sliding Door Dishwasher



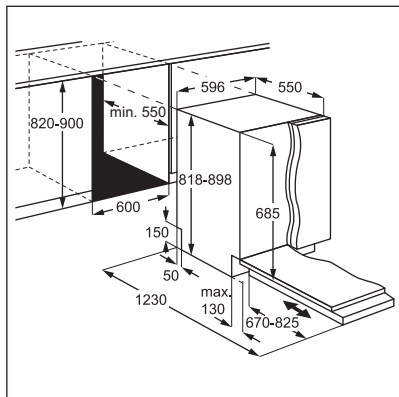

3.2 Sigurnosni poklopci

Ako ploča namještaja nije postavljena, pažljivo otvorite vrata uređaja kako biste izbjegli opasnost od ozljeda.

Nakon postavljanja provjerite jesu li plastični poklopci blokirani na mjestu. Oštećenje ili uklanjanje plastičnih poklopaca sa strane vrata može utjecati na funkcionalnost uređaja i prouzročiti ozljede. Ako je plastični poklopac oštećen, kontaktirajte ovlaštenu servisnu centar i zamijenite ga novim.

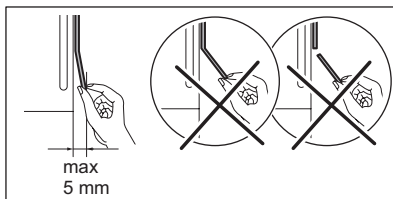
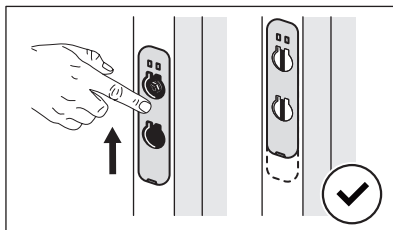
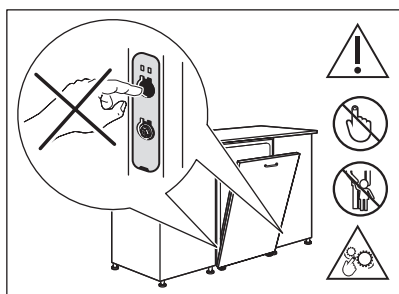

4. OPIS PROIZVODA

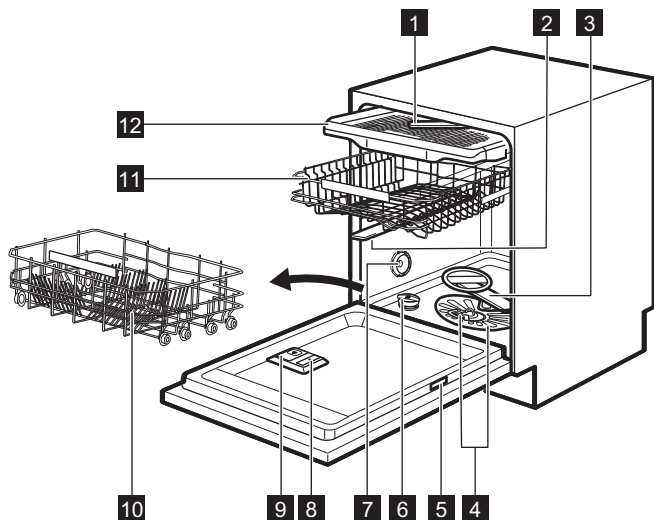

- 1 Stropna mlaznica
- 2 Gornja mlaznica
- 3 Donja mlaznica
- 4 Filtri
- 5 Natpisna pločica
- 6 Posuda za sol
- 7 Ventilacijski otvor
- 8 Dozator sredstva za ispiranje
- 9 Dozator deterdženta
- 10 Donja košara
- 11 Gornja košara
- 12 Ladica za pribor za jelo

4.1 Beam-on-Floor

Beam-on-Floor je svjetlo koje se prikazuje na podu ispod vrata uređaja.

- Crvena lamica svijetli kada se program pokrene. Ostaje uključena tijekom trajanja programa pranja.
- Zelena lampica uključuje se kad je program završen.
- Crvena lampica treperi u slučaju pogreške u radu uređaja.



Beam-on-Floor se isključuje kad je uređaj isključen.

5. UPRAVLJAČKA PLOČA

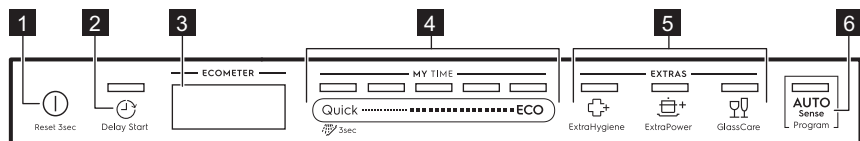

- 1 Tipka za uključivanje/isključivanje / Tipka za resetiranje
- 2 Gumb Odgođeno pokretanje
- 3 Zaslon
- 4 MY TIME traka za odabir programa
- 5 Gumbi za opciju (EXTRAS)
- 6 Gumb programa AUTO Sense

5.1 Opis

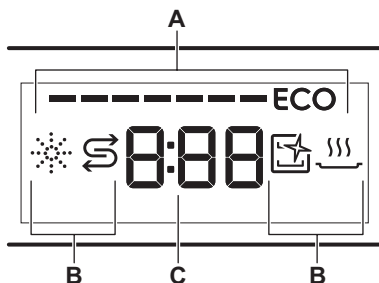

- A. ECOMETER
- B. Indikatori
- C. Kontrolna lampica vremena

5.2 ECOMETER



ECOMETER pokazuje kako odabir programa utječe na potrošnju energije i vode. Što je više traka uključeno, manja je potrošnja.

ECO označava ekološki najprihvatljiviji odabir programa za normalno zaprljano punjenje posuđa.

5.3 Indikatori

Indikator	Opis
	Indikator sredstva za ispiranje. Uključuje se kad spremnik sredstva za ispiranje treba dopuniti. Pogledajte poglavlje „Prije prve uporabe“.
	Indikator soli. Uključen je kad spremnik soli treba dopuniti. Pogledajte poglavlje „Prije prve uporabe“.
	Machine Care indikator. Uključuje se kad uređaju treba unutarnje čišćenje s programom Machine Care. Pogledajte poglavlje „Održavanje i čišćenje“.
	Indikator faze sušenja. Uključuje se kad odaberete program s fazom sušenja. Bljeska tijekom trajanja faze sušenja. Pogledajte "Odabir programa".

6. ODABIR PROGRAMA

6.1 MY TIME

MY TIME traka za odabir omogućuje odabir odgovarajućeg ciklusa pranja posuđa ovisno o trajanju programa.

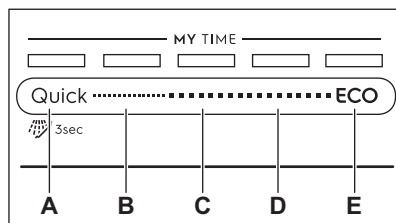

- A. • **Quick** je najkraći program (**30min**) pogodan za pranje svježih i malo zaprljanog posuđa.
-  **Pretpiranje (15min)** je program za ispiranje ostataka hrane s posuđa. Sprečava stvaranje mirisa u uređaju. Nemojte koristiti deterdžent s ovim programom.
- B. **1h** je program pogodan za pranje punjenja sa svježim i lagano osušenim zaprljanjem.
- C. **1h 30min** je program pogodan za pranje i sušenje normalno zaprljanog posuđa.
- D. **2h 40min** je program pogodan za pranje i sušenje jako zaprljanog posuđa.
- E. **ECO** je najduži program koji nudi najučinkovitiju potrošnju vode i uštedu energije za normalno zaprljano posuđe i pribor za jelo. Ovo je standardni program za ispitne institute. ¹⁾

6.2 AUTO Sense

AUTO Sense program automatski prilagođava ciklus pranja posuđa vrsti punjenja.

Uređaj prepoznaje stupanj zaprljanosti i količinu posuđa u košarama. Prilagođava

6.4 Pregled programa

Program	Punjenje perilice posuđa	Stupanj zaprljanja	Faze programa	EXTRAS
Quick	Posuđe, pribor za jelo	Svježe	<ul style="list-style-type: none"> • Pranje posuđa 50 °C • Srednje ispiranje • Završno ispiranje 45 °C • AirDry ¹⁾ 	<ul style="list-style-type: none"> • ExtraPower • GlassCare • ExtraHygiene
 Pretpiranje	Svo	Svo	<ul style="list-style-type: none"> • Pretpiranje 	Nije primjenjivo
1h	Posuđe, pribor za jelo	Svježih, malo sa-sušeno	<ul style="list-style-type: none"> • Pranje posuđa 60 °C • Srednje ispiranje • Završno ispiranje 55 °C • AirDry ¹⁾ 	<ul style="list-style-type: none"> • ExtraPower • GlassCare • ExtraHygiene

temperaturu i količinu vode kao i trajanje pranja.

6.3 EXTRAS

Izbor programa možete prilagoditi svojim potrebama aktiviranjem EXTRAS.

ExtraHygiene

 ExtraHygiene pruža bolje higijenske rezultate držeći temperaturu između 65 i 70 °C najmanje 10 minuta tijekom zadnje faze ispiranja.

ExtraPower

 ExtraPower poboljšava rezultate pranja posuđa odabranog programa. Opcija povećava temperaturu i trajanje pranja.

GlassCare

 GlassCare sprječava oštećenje osjetljivog posuđa, naročito staklenog posuđa. Opcija sprječava brze promjene temperature pranja posuđa odabranog programa i smanjuje ih na 45 °C.

¹⁾ Ovaj se program koristi za procjenu usklađenosti s Uredbom Komisije za ekodizajn (EU) 2019/2022.

Program	Punjenje perilice posuđa	Stupanj zaprljanja	Faze programa	EXTRAS
1h 30min	Posuđe, pribor za jelo, lonci, tave	Normalno, malo sasušeno	<ul style="list-style-type: none"> • Pranje posuđa 60 °C • Srednje ispiranje • Završno ispiranje 50 °C • Sušenje • AirDry 1) 	<ul style="list-style-type: none"> • ExtraPower • GlassCare • ExtraHygiene
2h 40min	Posuđe, pribor za jelo, lonci, tave	Normalno do prilično, sasušeno	<ul style="list-style-type: none"> • Pretpranje • Pranje posuđa 60 °C • Srednje ispiranje • Završno ispiranje 60 °C • Sušenje • AirDry 1) 	<ul style="list-style-type: none"> • ExtraPower • GlassCare • ExtraHygiene
ECO	Posuđe, pribor za jelo, lonci, tave	Normalno, malo sasušeno	<ul style="list-style-type: none"> • Pretpranje • Pranje posuđa 50 °C • Srednje ispiranje • Završno ispiranje 55 °C • Sušenje • AirDry 1) 	<ul style="list-style-type: none"> • ExtraPower • GlassCare • ExtraHygiene
AUTO Sense	Posuđe, pribor za jelo, lonci, tave	Svo	<ul style="list-style-type: none"> • Pretpranje • Pranje posuđa 50 - 60 °C • Srednje ispiranje • Završno ispiranje 60 °C • Sušenje • AirDry 1) 	Nije primjenjivo
Machine Care	Za čišćenje unutrašnjosti uređaja. Pogledajte poglavlje "Održavanje i čišćenje".		<ul style="list-style-type: none"> • Čišćenje 70 °C • Srednje ispiranje • Završno ispiranje • AirDry 1) 	Nije primjenjivo

1) Automatsko otvaranje vrata tijekom faze sušenja. Pogledajte odjeljak "Osnovne postavke".

Vrijednosti potrošnje

Program 1)2)	Voda (l)	Energija (kWh)	Trajanje (min)
Quick	9.1	0.531	30
Pretpranje	5.0	0.010	15
1h	12.9	1.070	60
1h 30min	12.3	1.100	90
2h 40min	11.4	1.030	160
ECO	11.0	0.757	240
AUTO Sense	11.6	1.050	170

Program 1)2)	Voda (l)	Energija (kWh)	Trajanje (min)
Machine Care	9.3	0.520	60

1) Tlak i temperatura vode, razlike u naponu, opcije i količina posuda i stupanj zaprljanja mogu promijeniti vrijednosti.

2) Vrijednosti za programe osim za ECO su samo indikativne.

Informacije za ispitne ustanove

Da biste dobili potrebne informacije za provođenje ispitivanja učinkovitosti (npr. prema: EN60436), pošaljite e-poštu na:

info.test@dishwasher-production.com

U svom zahtjevu navedite kod proizvođača (PNC) sa natpisne pločice.

Za sva pitanja u vezi s perilicom posuđa, pogledajte servisnu knjižicu isporučenu s vašim uređajem.

7. OSNOVNE POSTAVKE

Uređaj možete konfigurirati promjenom osnovnih postavki u skladu s vašim potrebama.

Broj	Postavka	Vrijednosti	Opis ¹⁾
1	Tvrdoća vode	1L - 10L (zadano: 5L)	Podesite razinu omekšivača vode u skladu s tvrdoćom vode u vašem području.
2	Razina sredstva za ispiranje	0A - 6A (zadano: 4A)	Prilagodite razinu sredstva za ispiranje prema potrebnoj dozi.
3	Zvučni signal završetka	On Off (zadano)	Uključite ili isključite zvučni signal za kraj programa.
4	Auto. otvaranje vrata	On (zadano) Off	Uključite ili isključite AirDry.
5	Tonovi tipki	On (zadano) Off	Uključite ili isključite zvuk tipki kad se pritisnu.

1) Za više pojedinosti potražite u podacima navedenim u ovom poglavlju.

Možete promijeniti osnovne postavke u izborniku postavki.

Kad je uređaj u načinu rada postavki, trake ECOMETER predstavljaju dostupne postavke. Za svaku postavku bljeska određena traka ECOMETER.

Redoslijed osnovnih postavki predstavljen u tablici također je redoslijed postavki na ECOMETER:

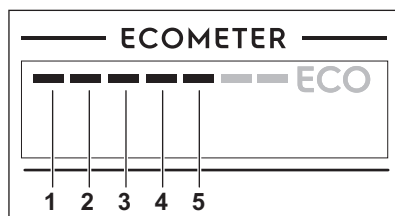

7.1 Izbornik postavki

Kako se kretati po izborniku postavki

Možete se kretati po izborniku postavki pomoću trake za odabir MY TIME.

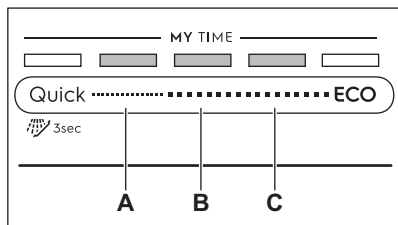

- A.** Tipka **Prethodno**
B. Tipka **U REDU**
C. Tipka **Sljedeće**

Koristite **Prethodno** i **Sljedeće** da biste se prebacivali između osnovnih postavki i mijenjali njihove vrijednosti.

Koristite **U REDU** za unos odabrane postavke i potvrdu promjene njezine vrijednosti.

Kako ući u izbornik postavki

Prije početka programa možete ući u izbornik postavki. Dk program radi ne možete ući u izbornik postavki.

Da biste ušli u izbornik postavki, istvremeno pritisnite i zadržite **Quick** i **ECO** oko 3 sekunde.

Svijetle indikatori **Prethodno**, **U REDU** i **Sljedeće**.

Kako promijeniti postavku

Provjerite je li uređaj u izborniku postavki.

1. Koristite **Prethodno** ili **Sljedeće** da biste odabrali traku **ECOMETER** namijenjenu željenoj postavci.
 - Traka **ECOMETER** namijenjena određenoj postavci treperi.

Tvrdoća vode

Njemački stupnjevi (°dH)	Francuski stupnjevi (°fH)	mmol/l	mg/l (ppm)	Clarke stupnjevi	Razina omekšivača vode
47 - 50	84 - 90	8.4 - 9.0	835 - 904	58 - 63	10
43 - 46	76 - 83	7.6 - 8.3	755 - 834	53 - 57	9
37 - 42	65 - 75	6.5 - 7.5	645 - 754	46 - 52	8
29 - 36	51 - 64	5.1 - 6.4	505 - 644	36 - 45	7
23 - 28	40 - 50	4.0 - 5.0	395 - 504	28 - 35	6

- Na zaslonu se prikazuje trenutna vrijednost postavke.
2. Za unos postavke pritisnite **U REDU**.
 - Traka **ECOMETER** namijenjena određenoj postavci je uključena. Ostale trake su isključene.
 - Vrijednost trenutne postavke treperi.
 3. Pritisnite **Prethodno** ili **Sljedeće** za promjenu vrijednosti.
 4. Za potvrdu postavke pritisnite **U REDU**.
 - Novo postavljanje je pohranjeno.
 - Uređaj se vraća na tvorničke postavke.
 5. Kako biste izašli iz izbornika postavki, istovremeno pritisnite i zadržite **Quick** i **ECO** oko 3 sekunde.

Uređaj se vraća u odabir programa.

Spremljene postavke važe dok ih ponovno ne promijenite.

7.2 Omekšivač vode

Omekšivač vode uklanja minerale iz vode koji bi imali negativan utjecaj na rezultate pranja i na uređaj.

Što je sadržaj ovih minerala veći, to je voda tvrđa. Tvrdoća vode mjeri se u ekvivalentnim skalama.

Omekšivač vode treba prilagoditi tvrdoći vode u vašem području. Vaša lokalna vodoopskrbna služba nadležna za vodu može vas savjetovati o tvrdoći vode u vašem području. Postavite odgovarajuću razinu sredstva za omekšavanje vode kako bi se osigurali dobri rezultati pranja.

Njemački stupnjevi (°dH)	Francuski stupnjevi (°fH)	mmol/l	mg/l (ppm)	Clarke stupnjevi	Razina omekšivača vode
19 - 22	33 - 39	3.3 - 3.9	325 - 394	23 - 27	5 ¹⁾
15 - 18	26 - 32	2.6 - 3.2	255 - 324	18 - 22	4
11 - 14	19 - 25	1.9 - 2.5	185 - 254	13 - 17	3
4 - 10	7 - 18	0.7 - 1.8	70 - 184	5 - 12	2
<4	<7	<0.7	<70	< 5	1 ²⁾

1) Tvorničke postavke.

2) Nemojte koristiti sol na ovoj razini.

Neovisno o vrsti deterdženta, postavite odgovarajuću razinu tvrdoće vode kako bi indikator punjenja soli bio aktivan.



Višenamjenske tablete koje sadrže sol nisu dovoljno učinkovite kako bi omekšale tvrdu vodu.

Proces regeneracije

Za ispravan rad omekšivača vode, smolu uređaja za omekšavanje potrebno je redovito regenerirati. Taj je postupak automatski i dio je normalnog rada perilice posuđa.

Kad se primijeni propisana količina vode (vidi vrijednosti u tablici) od prethodnog postupka regeneracije, započet će novi proces regeneracije između završnog ispiranja i završetka programa.

Razina omekšivača vode	Količina vode (l)
1	250
2	100
3	62
4	47
5	25
6	17
7	10
8	5
9	3

Razina omekšivača vode	Količina vode (l)
10	3

U slučaju postavke visoke razine omekšivača vode, može se pojaviti i na sredini programa, prije ispiranja (dva puta tijekom programa). Pokretanje regeneracije nema utjecaj na trajanje ciklusa, osim ako se ne dogodi usred ili na kraju programa s kratkom fazom sušenja. U takvim slučajevima regeneracija produžava ukupno trajanje programa za dodatnih 5 minuta.

Nakon toga, u istom ciklusu ili na početku sljedećeg programa može započeti ispiranje omekšivača vode koje traje 5 minuta. Ova aktivnost povećava ukupnu potrošnju vode programa za dodatnih 4 litre i ukupnu potrošnju energije programa za dodatnih 2 Wh. Ispiranje omekšivača završava se potpunim odvodom.

Svako obavljeno ispiranje omekšivača (moguće više od jednog u istom ciklusu) može produžiti trajanje programa za još 5 minuta, kad se pojavi u bilo kojem trenutku na početku ili u sredini programa.



Sve vrijednosti potrošnje spomenute u ovom odjeljku određene su sukladno trenutno važećim standardom u laboratorijskim uvjetima s tvrdoćom vode 2.5 mmol/L (omekšivač vode: razina 3) u skladu s uredbom: 2019/2022 .
Tlak i temperatura vode kao i promjene u napajanju mogu promijeniti vrijednosti.

7.3 Razina sredstva za ispiranje

Sredstvo za ispiranje pomaže u sušenju posuđa bez mrlja i tragova. Automatski se ispušta tijekom faze ispiranja vrućom vodom. Moguće je postaviti količinu ispušnja sredstva za ispiranje.

Ako je spremnik sredstva za ispiranje prazan, indikator sredstva za ispiranje uključuje se kako bi vas obavijestio da trebate dodati sredstvo za ispiranje. Ako su rezultati sušenja zadovoljavajući tijekom upotrebe samo tableta s više funkcija, moguće je isključiti dozator sredstva za ispiranje i indikator. No, za najbolje rezultate sušenja, uvijek koristite sredstvo za ispiranje i držite indikator sredstva za ispiranje uključenim.

Da biste isključili dozator i indikator sredstva za ispiranje, postavite razinu sredstva za ispiranje na 0A.

7.4 Zvučni signal završetka

Možete uključiti zvučni signal koji će se oglasiti nakon dovršetka vremena pranja.



Zvučni signali oglašavaju se također kad dođe do kvara uređaja. Te signale nije moguće isključiti.

7.5 AirDry

AirDry poboljšava rezultate sušenja. Vrata uređaja automatski se otvaraju tijekom faze sušenja i ostaju odškrinuta.

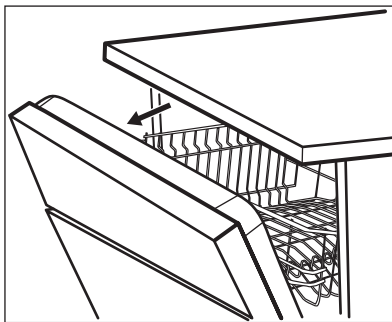

AirDry automatski se aktivira sa svim programima osim s Pretpranje.

Trajanje faze sušenja i vrijeme otvaranja vrata razlikuju se ovisno o odabranom programu i opcijama.

Kad funkcija AirDry otvori vrata, na zaslonu se vidi preostalo vrijeme programa koji radi.

OPREZ!

Ne pokušavajte zatvoriti vrata uređaja unutar 2 minute nakon automatskog otvaranja. To može oštetiti uređaj.

OPREZ!

Ako djeca imaju pristup uređaju, savjetujemo vam da deaktivirate AirDry. Automatsko otvaranje vrata može predstavljati opasnost.



Kad funkcija AirDry otvori vrata, Beam-on-Floor možda neće biti u potpunosti vidljiv. Da biste provjerili je li program gotov, pogledajte upravljačku ploču.

7.6 Ton tipke

Tipke na upravljačkoj ploči čine zvuk 'klik' kada ih pritisnete. Taj zvuk možete isključiti:

8. PRIJE PRVE UPORABE

1. Prilagodite razinu omekšivača vode u skladu s tvrdoćom dovodne vode.
2. Napunite spremnik soli.
3. Napunite spremnik sredstva za ispiranje.

4. Otvorite slavinu za vodu.
5. Pokrenite Quick program radi uklanjanja svih ostataka iz proizvodnog procesa. Ne koristite deterđent i ne stavljajte posuđe u košare.

Nakon pokretanja programa uređaj dopunjava smolu u omekšivač vode do 5 minuta. Faza pranja započinje tek nakon dovršetka ovog postupka. Postupak se povremeno ponavlja.

8.1 Spremnik soli

⚠ OPREZ!

Koristite samo sol za obnavljanje namijenjen za perilice posuđa. Ne koristite kuhinjsku sol.

Sol se koristi za ponovno punjenje smole u omekšivaču vode i za osiguravanje dobrih rezultata pranja u svakodnevnoj uporabi.

Kako napuniti spremnik soli

1. Okrenite poklopac spremnika soli u smjeru suprotnom od kazaljke na satu i uklonite ga.
2. U spremnik soli stavite 1 litru vode (samo prvi put).
3. Napunite spremnik soli solju za perilicu posuđa (dok se ne napuni).

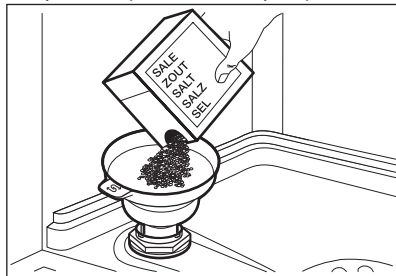

4. Pažljivo protresite lijevak za ručku tako da uđu i posljednje granule unutra.
5. Uklonite sol oko otvora spremnika soli.

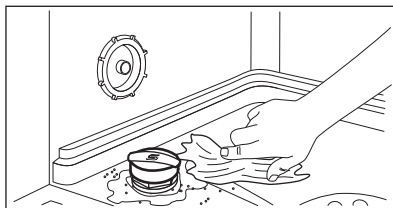

6. Okrenite kapicu u smjeru kazaljke na satu kako biste zatvorili spremnik soli.

⚠ OPREZ!

Voda i sol mogu izaći iz spremnika za sol kada se napuni. Za sprječavanje korozije napunite spremnik za sol, a zatim odmah pokrenite cijeli ciklus pranja posuđa s deterđentom.

8.2 Kako napuniti spremnik sredstva za ispiranje

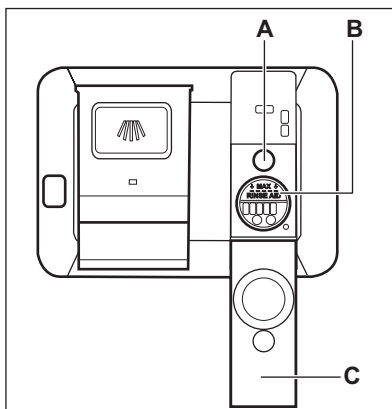

⚠ OPREZ!

Odjeljak (B) služi samo za sredstvo za ispiranje. Ne punite ga deterđentom.

⚠ OPREZ!

Koristite isključivo sredstvo za ispiranje posebno napravljeno za perilice posuđa.

1. Otvorite poklopac (C).
2. Napunite spremnik (B) dok sredstvo za ispiranje ne dosegne oznaku "MAX".
3. Uklonite proliveno sredstvo za ispiranje upijajućom krpom kako biste spriječili prekomjerno stvaranje pjene.

4. Zatvorite poklopac. Provjerite je li poklopac sjeo na svoje mjesto.



Kad je indikator (A) proziran, napunite spremnik sredstva za ispiranje.

9. SVAKODNEVNA UPORABA

1. Otvorite slavinu za vodu.
2. Pritisnite i držite ① dok se uređaj ne uključi.
3. Napunite spremnik za sol ako je prazan.
4. Napunite spremnik sredstva za ispiranje ako je prazan.
5. Napunite košare.
6. Dodajte deterđent.
7. Odaberite i pokrenite program.
8. Zatvorite slavinu za vodu kada program završi.

9.1 Upotreba deterđenta

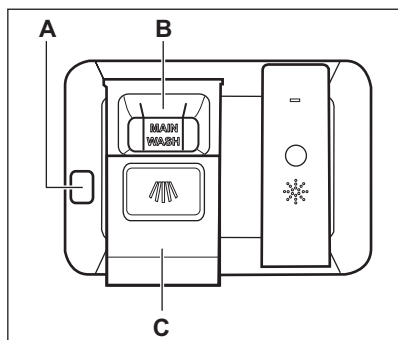

OPREZI!

Koristite samo deterđent posebno dizajniran za perilice posuđa.

1. Pritisnite tipku za otpuštanje (A) za otvaranje poklopca (C).
2. Stavite deterđent (gel, prašak ili tablete) u spremnik (B).
3. Ako program ima fazu pretpranja, stavite malu količinu deterđenta na unutarnji dio vrata uređaja.
4. Zatvorite poklopac. Provjerite je li poklopac sjeo na svoje mjesto.



Informacije o doziranju deterđenta potražite u uputama proizvođača na pakiranju proizvoda. Obično je 20 - 25 ml gel deterđenta dovoljno za pranje punjenja s normalnim zaprljanjem.



Gornji krajevi dvaju vertikalnih rebrica unutar spremnika (B) označavaju maksimalnu razinu punjenja dozatora gelom (maks. 30 ml).

9.2 Kako odabrati i pokrenuti program pomoću opcije MY TIME traku odabira

1. Klizite prstom preko trake za odabir MY TIME kako biste odabrali odgovarajući program.
 - Svijetli indikator odabranog programa.
 - ECOMETER označava razinu potrošnje električne energije i vode.
 - Na zaslonu se prikazuje trajanje programa.
2. Aktivirajte primjenjive EXTRAS, ako želite.
3. Za pokretanje programa zatvorite vrata uređaja.

9.3 Kako odabrati i pokrenuti program Pretpranje

1. Za odabir Pretpranje, pritisnite i držite Quick na 3 sekunde.
 - Svjetlo povezano s tipkom je uključeno.
 - ECOMETER je isključeno.
 - Na zaslonu se prikazuje trajanje programa.
2. Za pokretanje programa zatvorite vrata uređaja.

9.4 Kako uključiti EXTRAS

1. Odaberite program pomoću MY TIME trake za odabir.
2. Pritisnite tipku za određenu opciju koju želite uključiti.
 - Svjetlo povezano s tipkom je uključeno.
 - Na zaslonu se prikazuje ažurirano trajanje programa.
 - ECOMETER pokazuje ažuriranu razinu potrošnje energije i vode.



Opcije se prema zadanim postavkama moraju uključiti svaki put prije pokretanja programa.



Nije moguće uključiti ili isključiti opcije dok je program u tijeku.



Nisu sve opcije kompatibilne jedna s drugom.



Uključivanje opcija često povećava potrošnju vode i energije kao i trajanje programa.

9.5 Kako pokrenuti program AUTO Sense

1. Pritisnite AUTO Sense.
 - Svjetlo povezano s tipkom je uključeno.
 - Na zaslonu se prikazuje najdulje moguće trajanje programa.
 2. Zatvorite vrata uređaja za početak programa.
- Uređaj prepoznaje vrstu opterećenja i podešava prikladan ciklus pranja. Tijekom ciklusa, senzori rade nekoliko puta i početno trajanje programa može se skratiti.

9.6 Kako odgoditi početak programa

1. Odaberite program.

2. Pritisnite više puta dok zaslon ne pokaže željeno vrijeme odgode (od 1 do 24 sata).

Svjetlo povezano s tipkom je uključeno.

3. Zatvorite vrata uređaja za početak odbrojavanja.

Tijekom odbrojavanja, ne možete promijeniti vrijeme odgode i odabir programa.

Kad odbrojavanje završi, program se pokreće.

9.7 Poništavanje odgode početka tijekom odbrojavanja

Pritisnite i zadržite otprilike 3 sekunde. Uređaj se vraća u odabir programa.



Ako poništite odgodu početka, morate ponovno odabrati program.

9.8 Kako poništiti program u radu

Pritisnite i zadržite otprilike 3 sekunde. Uređaj se vraća u odabir programa.



Prije pokretanja novog programa provjerite nalazi li se deterdžent u spremniku za deterdžent.

9.9 Otvaranje vrata tijekom rada uređaja

Otvaranje vrata tijekom rada programa pauzira ciklus pranja. Na zaslonu se prikazuje preostalo trajanje programa. Nakon što zatvorite vrata, ciklus pranja se nastavlja od točke prekida.

Ako otvorite vrata tijekom odbrojavanja odgođenog pokretanja, odbrojavanje se pauzira. Zaslon prikazuje trenutni status odbrojavanja. Nakon što zatvorite vrata, odbrojavanje se nastavlja.



Otvaranje vrata tijekom rada uređaja može utjecati na potrošnju energije i trajanje programa.



Ako su vrata otvorena dulje od 30 sekundi tijekom faze sušenja, program u tijeku će se završiti. To se ne događa ako vrata otvorite pomoću funkcije AirDry.

9.10 Funkcija Auto Off

Ova funkcija štedi energiju isključivanjem uređaja kada ne radi.

Ta funkcija se automatski uključuje:

- Kad je program pranja završen.
- Nakon 5 minuta ako program nije započeo.

9.11 Kraj programa

Kad program završi, na zaslonu se prikazuje **0:00**.

Funkcija Auto Off automatski isključuje uređaj.

Sve su tipke neaktivne, osim tipke za uključivanje/isključivanje.

10. SAVJETI

10.1 Općenito

Slijedite dolje navedene savjete kako biste osigurali optimalne rezultate pranja i sušenja u svakodnevnoj uporabi i zaštitili okoliš.

- Pranje posuđa u perilici posuđa prema uputama u korisničkom priručniku obično troši manje vode i energije nego ručno pranje posuđa.
- Perilicu posuđa napunite do punog kapaciteta za uštedu vode i energije. Za najbolje rezultate pranja, složite posuđe u košare prema uputama u korisničkom priručniku i nemojte ih pretrpati.
- Ne ispirite posuđe ručno prije stavljanja u perilicu. To povećava potrošnju vode i energije. Kada je potrebno, odaberite program s fazom pretrpanja.
- Veće ostatke hrane otklonite s posuđa i ispraznite šalice i čaše prije nego što ih stavite u uređaj.
- Prije pranja u uređaju namočite ili malo očistite posuđe sa zalijepljenom ili zapečenom hranom.
- Pazite da se predmeti u košarama međusobno ne dodiruju ili ne prekrivaju. Samo tako voda može u potpunosti doprijeti i oprati suđe.
- Možete odvojeno upotrebljavati deterdžent za perilice posuđa, sredstvo za ispiranje i sol za perilice posuđa ili možete upotrebljavati višenamjenske tablete s deterdžentom (npr. "Sve u 1"). Slijedite upute na pakiranju.
- Odaberite program prema količini napunjenosti i stupnju zaprljanosti.

Program ECO pruža najučinkovitiju upotrebu potrošnje vode i energije.

- Za sprečavanje nakupljanja kamenca unutar uređaja:
 - Kad god je potrebno nadopunite spremnik za sol.
 - Koristite preporučene doze deterdženta i sredstva za ispiranje.
 - Provjerite odgovara li trenutna postavka omekšivača vode tvrdoći vode.
 - Slijedite upute u poglavlju **"Održavanje i čišćenje"**.

10.2 Upotreba soli, sredstva za ispiranje i deterdženta

- Upotrebljavajte samo sol, sredstvo za ispiranje i deterdžent napravljene za perilice posuđa. Ostali proizvodi mogu prouzročiti oštećenja na uređaju.
- Ipak, u područjima s vrlo tvrdom vodom preporučujemo uporabu samo deterdženta (u prašku, gelu, tabletama bez dodatnih sredstava), sredstva za ispiranje i soli za perilice posuđa odvojeno, za optimalne rezultate pranja i sušenja.
- Deterdžent u tabletama ne otapa se do kraja prilikom korištenja kratkih programa. Kako bi se spriječila pojava tragova deterdženta na posudu preporučujemo upotrebu sredstva za pranje u tabletama samo za duže programe pranja.
- Uvijek upotrijebite ispravnu količinu deterdženta. Nedovoljna doza deterdženta može rezultirati lošim rezultatima pranja i snimanjem tvrdoćom vode ili mrljama na posudu. Upotreba previše deterdženta s

mekom ili omekšanom vodom rezultira ostacima deterdženta na posuđu. Na temelju tvrdoće vode, prilagodite količinu deterdženta. Pogledajte upute na pakiranju deterdženta.

- Uvijek upotrijebite ispravnu količinu sredstva za ispiranje. Nedovoljno doziranje sredstva za ispiranje smanjuje rezultate sušenja. Upotreba previše sredstva za ispiranje rezultira plavkastim slojevima na posuđu.
- Provjerite je li razina sredstva za ispiranje ispravna. Ako je razina previsoka, povećana količina soli u vodi može rezultirati hrđom na priboru za jelo.

10.3 Što treba napraviti kada prestanete upotrebljavati kombinirane tablete s deterdžentom

Prije nego što započnete odvojeno upotrebljavati deterdžent, sol i sredstvo za ispiranje, obavite sljedeće korake:

1. Postavite najvišu razinu omekšivača vode.
2. Provjerite jesu li spremnik za sol i spremnik sredstva za ispiranje puni.
3. Pokretanje programa Quick. Ne koristite deterdžent i ne stavljajte posuđe u košare.
4. Kada program završi, podesite omekšivač vode prema tvrdoći vode u vašem području.
5. Podesite ispuštenu količinu sredstva za ispiranje.

10.4 Prije početka programa

Prije pokretanja odabranog programa, osigurajte sljedeće:

- Filtri su čisti i pravilno instalirani.
- Poklopac spremnika za sol je dobro zatvoren.
- Mlaznice nisu začepljene.
- Ima dovoljno soli i sredstva za ispiranje (osim ako koristite multi-tablete).

- Raspored predmeta u košarama je ispravan.
- Program odgovara vrsti punjenja i stupnju zaprljanja.
- Upotrijebljena je ispravna količina deterdženta.

10.5 Umetanje košara

- Uvijek koristite cijeli prostor košara.
- Uređaj koristite samo za pranje posuđa predviđenog za pranje u perilici posuđa.
- U uređaju nemojte prati predmete izrađene od drveta, rogova, aluminijskih, kositra i bakra jer bi mogli puknuti, iskriviti se, promijeniti boju ili se oštetiti.
- U uređaj nemojte prati predmete koji mogu apsorbirati vodu (spužve, kućanske krpe).
- Stavite šuplje predmete (šalice, čaše i lonce) otvorom okrenutim prema dolje.
- Pazite da se stakleni predmeti ne dodiruju.
- Lagane predmete stavite u gornju košaru. Pazite da se posuđe ne miče.
- Stavite pribor za jelo i male predmete u ladicu za pribor za jelo.
- Gornju košaru pomaknite prema gore kako biste velike predmete smjestili u donju košaru.
- Provjerite mogu li se mlaznice slobodno kretati prije pokretanja programa.

10.6 Pražnjenje košara

1. Ostavite posuđe da se ohladi prije nego ga izvadite iz uređaja. Vrući predmeti mogu se lako oštetiti.
2. Prvo ispraznite donju košaru, zatim gornju košaru.



Nakon završetka programa, na unutarnjim površinama uređaja još se može zadržavati voda.

11. ODRŽAVANJE I ČIŠĆENJE

UPOZORENJE!

Prije bilo kakvog održavanja osim pokretanja programa Machine Care, isključite uređaj i iskopčajte utikač iz utičnice napajanja.

i

Priljavi filtri i začepljene mlaznice negativno utječu na rezultate pranja. Redovito provjeravajte te elemente i po potrebi ih očistite.

11.1 Machine Care



Machine Care je program osmišljen za čišćenje unutrašnjosti uređaja s optimalnim rezultatima. Uklanja kamenac i nakupljanje masnoće.



Kada uređaj osjeti potrebu za čišćenjem, indikator  je uključen. Pokrenite Machine Care program za čišćenje unutrašnjosti uređaja.

Kako pokrenuti program Machine Care

i

Prije pokretanja programa Machine Care očistite filtre i mlaznice.

1. Koristite sredstvo za uklanjanje kamenca ili sredstvo za čišćenje posebno napravljeno za perilice posuđa. Slijedite upute na pakiranju. Ne stavljajte posuđe u košare.
2. Istovremeno pritisnite i zadržite  i  na 3 sekunde.

Indikatori  i  bljeskaju. Na zaslonu se prikazuje trajanje programa.

3. Zatvorite vrata uređaja za početak programa.

Kada program završi, isključuje se indikator .

11.2 Unutarnje čišćenje

- Očistite unutrašnjost uređaja vlažnom mekom krpom.

- Nikada ne koristite abrazivna sredstva, abrazivne spužvice za ribanje, oštre alate, jake kemikalije, strugalice ili otapala.
- Jednom tjedno obrišite vrata, uključujući gumenu brtvu.
- Za održavanje performansi vašeg uređaja, koristite sredstvo za čišćenje posebno napravljeno za perilice posuđa najmanje jednom u dva mjeseca. Pažljivo slijedite upute na pakiranju proizvoda.
- Za optimalne rezultate čišćenja pokrenite program Machine Care.

11.3 Uklanjanje stranih predmeta

Nakon svake uporabe perilice posuđa provjerite filtre i nosač filtra. Strani predmeti (npr. komadi stakla, plastike, kosti ili čačkalice, itd.) smanjuju učinak pranja i mogu oštetiti odvodnu pumpu.

OPREZ!

Ako ne možete ukloniti strane predmete, obratite se ovlaštenom servisnom centru.

1. Rastavite sustav filtara prema uputama u ovom poglavlju.
2. Ručno uklonite bilo kakve strane predmete.
3. Ponovno sastavite filtre prema uputama u ovom poglavlju.

11.4 Vanjsko čišćenje

- Uređaj očistite vlažnom mekom krpom.
- Koristite isključivo neutralni deterdžent.
- Nikada ne koristite abrazivna sredstva, jastučice za ribanje ili otapala.

11.5 Čišćenje filtara

Sustav filtra sastoji se od 3 dijela.

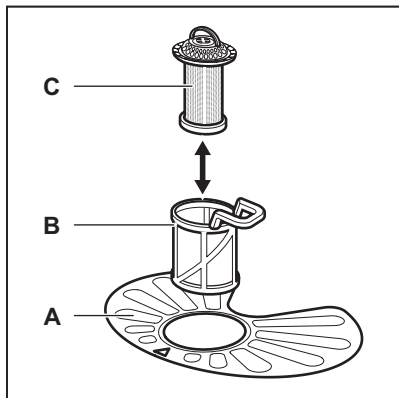

1. Okrenite filter (B) u smjeru suprotnom od smjera kazaljki na satu i skinite ga.

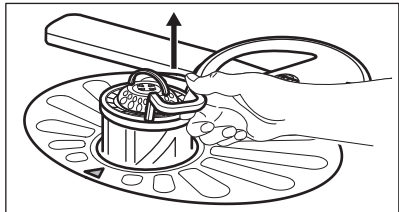
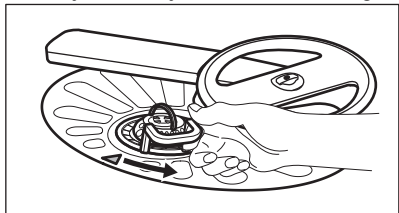

2. Izvadite filter (C) iz filtra (B).

3. Skinite plosnati filter (A).

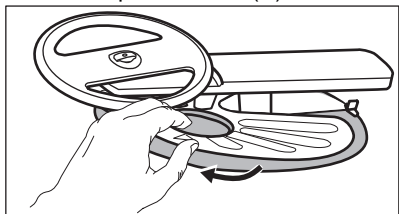

4. Operite filtre.

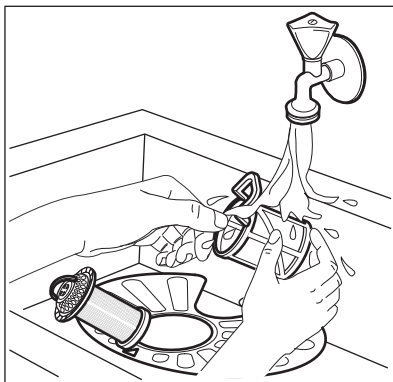

5. Provjerite da u ili oko ruba dna nema ostataka hrane ili prljavštine.

6. Vratite plosnati filter na mjesto (A). Osigurajte da je pravilno postavljen ispod 2 vodilice.

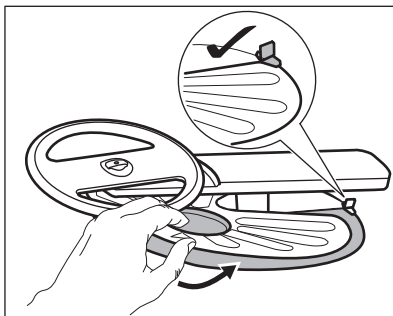

7. Ponovno sastavite filtre (B) i (C).

8. Vratite filter (B) u plosnati filter (A).

Okrenite ga u smjeru kazaljki na satu dok se ne zaključa.

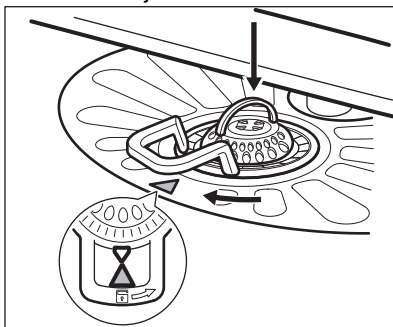

⚠ OPREZ!

Neispravan položaj filtera može uzrokovati slabe rezultate pranja i oštećenje uređaja.

11.6 Čišćenje donje mlaznice

Preporučamo da redovito čistite donju mlaznicu kako biste spriječili začepljenje otvora.

Začepljeni otvori mogu uzrokovati nezadovoljavajuće rezultate pranja.

1. Da biste uklonili donju mlaznicu, povucite je prema gore.

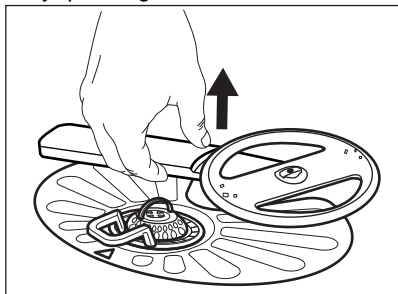

2. Operite mlaznicu pod mlazom vode. Upotrijebite tanak šiljasti alat, npr. čačkalicu, za uklanjanje čestica prljavštine iz otvora.

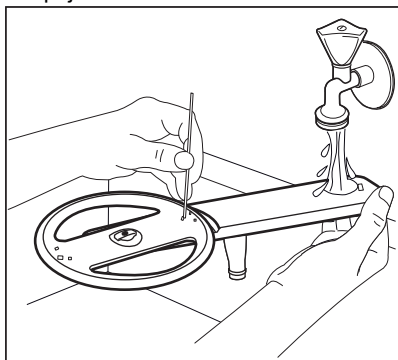

3. Da biste vratili mlaznicu nazad, pritisnite je prema dolje.

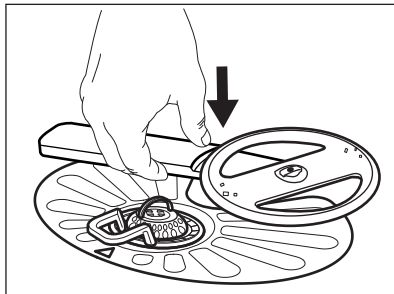

11.7 Čišćenje gornje mlaznice

Preporučamo da redovito čistite gornju mlaznicu kako biste spriječili začepljenje otvora.

Začepljeni otvori mogu uzrokovati nezadovoljavajuće rezultate pranja.

1. Izvucite gornju košaru.
2. Da biste odvojili mlaznicu od košarice, pritisnite mlaznicu prema gore i istodobno je okrenite u smjeru kazaljke na satu.

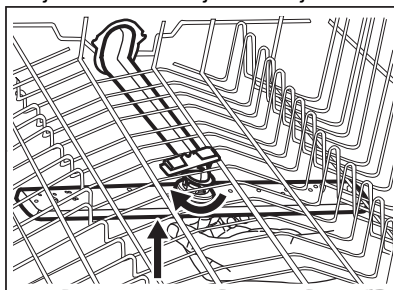

3. Operite mlaznicu pod mlazom vode. Upotrijebite tanak šiljasti alat, npr. čačkalicu, za uklanjanje čestica prljavštine iz otvora.

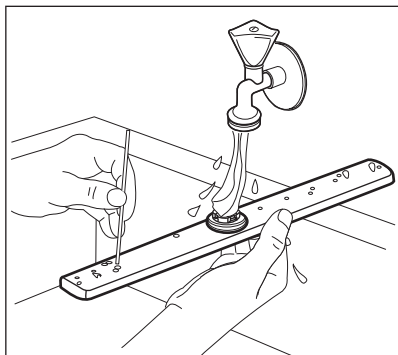

4. Da biste vratili mlaznicu nazad, pritisnite mlaznicu prema gore i istodobno je okrenite u smjeru suprotnom od kazaljke na satu dok ne sjedne na svoje mjesto.

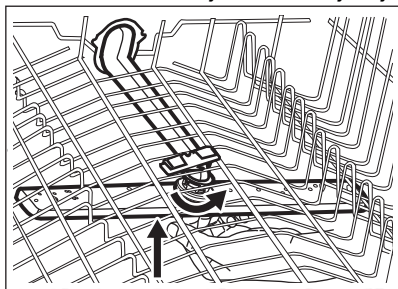

11.8 Čišćenje stropne mlaznice

Preporučamo da redovito čistite stropnu mlaznicu kako biste spriječili začepljenje otvora. Začepljeni otvori mogu uzrokovati nezadovoljavajuće rezultate pranja.

Stropna mlaznica nalazi se na stropu uređaja. Mlaznica (C) je instalirana na dobavnu cijev (A) pomoću elementa za montažu (B).

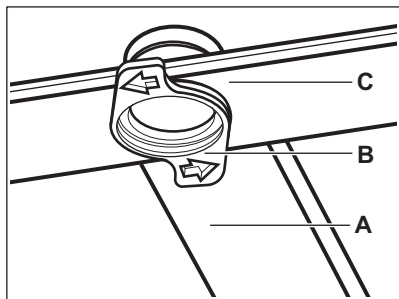

1. Otpustite čepove na bočnim stranama kliznih tračnica ladice za pribor za jelo i izvucite ladicu.

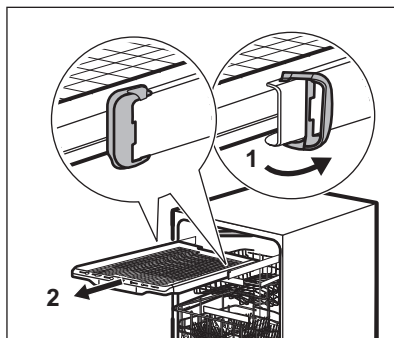

2. Pomaknite gornju košaru na najnižu razinu kako biste lakše došli do mlaznice.
3. Za odvajanje mlaznice (C) s cijevi za dovod (A), element za montažu okrenite (B) u smjeru suprotnom od kazaljke na satu i povucite mlaznicu prema dolje.
4. Operite mlaznicu pod mlazom vode. Upotrijebite tanak šiljasti alat, npr. čačkalicu, za uklanjanje čestica prljavštine iz otvora. Pustite vodu kroz otvore kako biste čestice prljavštine isprali iznutra.

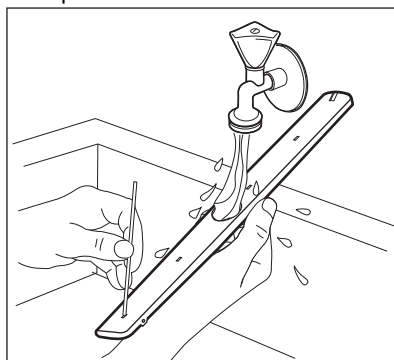

5. Za vraćanje mlaznice (C), nazad umetnite element za montažu (B) u mlaznicu i pričvrstite je na cijev za dovod (A) okretanjem u smjeru kazaljke na satu. Pazite da element za montažu sjedne na mjesto.
6. Ugradite ladicu za pribor za jelo na klizne tračnice i blokirajte čepove.

12. OTKLANJANJE POTEŠKOĆA

UPOZORENJE!

Neppravilni popravak uređaja može predstavljati opasnost za sigurnost korisnika. Sve popravke mora obaviti kvalificirano osoblje.

Većinu problema moguće je riješiti bez potrebe kontaktiranja ovlaštenog servisnog centra.

Informacije u vezi s mogućim problemima potražite u donjoj tablici.

Kod nekih kvarova, na zaslonu se prikazuje šifra alarma.

Problem i šifra alarma	Mogući uzrok i rješenje
Ne možete uključiti uređaj.	<ul style="list-style-type: none">• Provjerite je li kabel napajanja uključen u utičnicu.• Provjerite nema li oštećenih osigurača u kutiji s osiguračima.
Program se ne pokreće.	<ul style="list-style-type: none">• Provjerite jesu li vrata uređaja zatvorena.• Ako je postavljeno odgođeno pokretanje, poništite postavku ili pričekajte kraj odbrojavanja.• Uređaj ponovno puni smolu unutar omekšivača vode. Trajanje postupka je oko 5 minuta.
Uređaj se ne puni vodom. Na zaslonu se prikazuje i10 ili i11 .	<ul style="list-style-type: none">• Provjerite je li slavina za vodu otvorena.• Provjerite da tlak u dovodu vode nije prenizak. Za ove informacije obratite se lokalnoj vodnoj upravi.• Provjerite nije li slavina za vodu začepljena.• Provjerite nije li filter u crijevu za dovod začepljen.• Provjerite je li crijevo za dovod nagnječeno ili savijeno.
Uređaj ne izbacuje vodu. Na zaslonu se prikazuje i20 .	<ul style="list-style-type: none">• Provjerite da otvor omivaonika nije začepljen.• Provjerite je li unutarnji sustav za filtriranje začepljen.• Provjerite je li odvodno crijevo nagnječeno ili savijeno.
Uređaj protiv poplave je uključen. Na zaslonu se prikazuje i30 .	<ul style="list-style-type: none">• Zatvorite slavinu za vodu.• Provjerite je li uređaj pravilno postavljen.• Provjerite jesu li košare napunjene prema uputama u korisničkom priručniku.
Neispravnost senzora za detektiranje razine vode. Na zaslonu se prikazuje i41 - i44 .	<ul style="list-style-type: none">• Provjerite jesu li filtri čisti.• Isključite i uključite uređaj.
Neispravnost pumpe za pranje ili odvodne pumpe. Na zaslonu se prikazuje i51 - i59 ili i5A - i5F .	<ul style="list-style-type: none">• Isključite i uključite uređaj.
Temperatura vode unutar uređaja je previsoka ili je došlo do neispravnosti senzora temperature. Na zaslonu se prikazuje i61 ili i69 .	<ul style="list-style-type: none">• Pobrinite se da temperatura ulazne vode ne prelazi 60 °C.• Isključite i uključite uređaj.

Problem i šifra alarma	Mogući uzrok i rješenje
Tehnička neispravnost uređaja. Na zaslonu se prikazuje iC0 ili iC3 .	<ul style="list-style-type: none"> Isključite i uključite uređaj.
Razina vode unutar uređaja je previsoka. Na zaslonu se prikazuje iF1 .	<ul style="list-style-type: none"> Isključite i uključite uređaj. Provjerite jesu li filtri čisti. Provjerite je li odvodno crijevo postavljeno na pravoj visini od poda. Pogledajte upute za postavljanje.
Uređaj se zaustavlja i pokreće više puta tijekom rada.	<ul style="list-style-type: none"> To je normalno. To osigurava optimalne rezultate pranja i uštedu energije.
Program predugo traje.	<ul style="list-style-type: none"> Ako je postavljena opcija odgođeno pokretanje, poništite postavku odgode ili pričekajte završetak odbrojavanja. Uključivanje opcija produljuje trajanje programa.
Prikazano trajanje programa različito je od trajanja u tablici vrijednosti potrošnje.	<ul style="list-style-type: none"> Tlak i temperatura vode, razlike u naponu, opcije i količina posuđa i stupanj zaprivanja mogu promijeniti trajanje programa.
Preostalo vrijeme na zaslonu se povećava i preskače gotovo na kraj trajanja programa.	<ul style="list-style-type: none"> To nije kvar. Uređaj radi ispravno.
Mala curenja iz vrata uređaja.	<ul style="list-style-type: none"> Uređaj nije dobro niveliran. Otpustite ili pritegnite podesive nožice (po potrebi). Vrata uređaja nisu centrirana na kadu. Podesite stražnju nožicu (po potrebi).
Vrata uređaja se teško zatvaraju.	<ul style="list-style-type: none"> Uređaj nije dobro niveliran. Otpustite ili pritegnite podesive nožice (po potrebi). Dijelovi posuđa vire iz košara.
Vrata uređaja se otvaraju tijekom ciklusa pranja.	<ul style="list-style-type: none"> Funkcija AirDry je aktivirana. Možete deaktivirati funkciju. Pogledajte poglavlje „Osnovne postavke“.
Iz uređaja se čuju zvukovi zveckanja ili kucanja.	<ul style="list-style-type: none"> Posuđe nije pravilno raspoređeno u košarama. Pogledajte upute za punjenje košara. Pobrinite se da se mlaznice mogu slobodno rotirati.
Uređaj aktivira automatski prekidač.	<ul style="list-style-type: none"> Jakost struje nije dovoljna za istodobnu opskrbu svih uređaja u uporabi. Provjerite jakost struje utičnice i kapacitet brojila ili isključite jedan od uređaja u uporabi. Unutarnja električna pogreška uređaja. Kontaktirajte ovlaštenu servisnu centar.

Nakon provjere uređaja, isključite i uključite uređaj. Ako se problem ponovi, kontaktirajte ovlaštenu servisnu centar.

Za kodove alarma koji nisu opisani u tablici, kontaktirajte ovlaštenu servisnu centar.

UPOZORENJE!

Ne preporučujemo uporabu uređaja dok se problem u potpunosti ne otkloni. Odspojite utikač iz napajanja i ne uključujte ga ponovno sve dok niste sigurni da uređaj ispravno radi.

12.1 Šifra proizvoda (PNC)

Ako kontaktirate ovlaštenu servisnu centar, morate navesti šifru proizvoda vašeg uređaja.

PNC možete pronaći na natpisnoj pločici na vratima uređaja. Također možete provjeriti PNC na upravljačkoj ploči.

Prije provjere PNC, provjerite je li uređaj u odabiru programa.

1. Istovremeno pritisnite i zadržite  i **AUTO Sense** oko 3 sekunde.

Na zaslonu vašeg uređaja prikazuje se PNC.

2. Da biste izašli iz prikaza PNC, istovremeno pritisnite i zadržite  and **AUTO Sense** oko 3 sekunde.

Uređaj se vraća u odabir programa.

12.2 Rezultati pranja i sušenja posuđa nisu zadovoljavajući

Problem	Mogući uzrok i rješenje
Loši rezultati pranja.	<ul style="list-style-type: none">• Pogledajte "Svakodnevna uporaba", "Savjeti i preporuke" i letak za punjenja košara.• Koristite intenzivniji program pranja.• Uključite opciju ExtraPower za poboljšanje rezultata pranja odabranog programa.• Čišćenje prskalice mlaznice i filtra. Pogledajte poglavlje "Održavanje i čišćenje".
Loši rezultati sušenja.	<ul style="list-style-type: none">• Posuđe je ostalo predugo unutar zatvorenog uređaja. Uključite funkciju AirDry za automatsko otvaranje vrata i poboljšanje rezultata sušenja.• Nema sredstva za ispiranje ili njegova količina nije dovoljna. Napunite spremnik sredstva za ispiranje ili postavite doziranje sredstva za ispiranje na višu razinu.• Uzrok može biti u kvaliteti sredstva za ispiranje.• Uvijek koristite sredstvo za ispiranje, čak i s multi tabletama.• Plastične predmete možda ćete trebati osušiti ručnikom.• Program nema fazu sušenja. Pogledajte poglavlje "Pregled programa".
Na čašama i posuđu postoje bjelkasti tragovi ili plavkaste naslage.	<ul style="list-style-type: none">• Ispuštena količina sredstva za ispiranje je prevelika. Podesite doziranje sredstva za ispiranje na nižu razinu.• Količina deterdženta je prevelika.
Na čašama i posuđu postoje mrlje i suhe kapi vode.	<ul style="list-style-type: none">• Ispuštena količina sredstva za ispiranje nije dovoljna. Podesite doziranje sredstva za ispiranje na višu razinu.• Uzrok može biti u kvaliteti sredstva za ispiranje.
Unutrašnjost uređaja je mokra.	<ul style="list-style-type: none">• To nije kvar uređaja. Vлага se kondenzira na stijenkama uređaja.
Neobična pojava pjene tijekom pranja.	<ul style="list-style-type: none">• Koristite deterdžent napravljen posebno za perilice posuđa.• Koristite deterdžent drugog proizvođača.• Nemojte prethodno ispirati posuđe pod mlazom vode.
Na priboru za jelo nalaze se tragovi hrđe.	<ul style="list-style-type: none">• U vodi koja se koristi za pranje ima previše soli. Pogledajte poglavlje "Omekšivač vode".• Pribor za jelo od srebra i nehrđajućeg čelika su bili smješteni zajedno. Ne stavljajte predmete od srebra i nehrđajućeg čelika blizu.

Problem	Mogući uzrok i rješenje
U spremniku na kraju programa postoje ostaci deterdženta.	<ul style="list-style-type: none"> • Tableta s deterdžentom se zaglavila u spremniku i nije isprana vodom. • Voda ne može isprati deterdžent iz spremnika. Pazite da mlaznice nisu blokirane ili začepljene. • Pazite da predmeti u košarama ne ometaju otvaranje poklopca spremnika deterdženta.
Neugodan miris unutar uređaja.	<ul style="list-style-type: none"> • Pogledajte "Čišćenje unutrašnjosti". • Pokrenite program Machine Care sa sredstvom za uklanjanje kamenca ili proizvodom za čišćenje napravljenim za perilice posuđa.
Nakupine kamenca na posuđu, kadí i na unutarnjoj strani vrata.	<ul style="list-style-type: none"> • Razina soli je niska, provjerite indikator nadopune. • Poklopac spremnika za sol je labav. • Voda iz slavine je tvrda. Pogledajte poglavlje "Omekšivač vode". • Koristite sol i postavite obnavljanje omekšivača vode čak i kad se koriste višenamjenske tablete. Pogledajte poglavlje "Omekšivač vode". • Pokrenite program Machine Care sa sredstvom za uklanjanje kamenca namijenjenim za perilice posuđa. • Ako se naslage kamenca ne uklone, očistite uređaj odgovarajućim deterdžentima. • Probajte drugi deterdžent. • Obratite se proizvođaču deterdženta.
Tupo, obezbojeno ili okrnjeno stolno posuđe.	<ul style="list-style-type: none"> • Pazite da se u uređaju peru samo predmeti koji su sigurni za pranje u perilici. • Pažljivo napunite i ispraznite košaru. Pogledajte upute za punjenja košara. • U gornju košaru stavite osjetljive predmete. • Uključite opciju GlassCare da biste osigurali posebnu njegu čaša i osjetljivog posuđa.



Za druge moguće uzroke pogledajte "**Prije prve uporabe**", "**Svakodnevna uporaba**" ili "**Savjeti**".

13. TEHNIČKE INFORMACIJE

Dimenzije	Širina / visina / dubina (mm)	596 / 818 - 898 / 550
Električni priključak 1)	Napon (V)	220 - 240
	Frekvencija (Hz)	50
Tlak dovoda vode	Min. / maks. MPa (bara)	0.05 (0.5) / 1 (10)
Dovod vode	Hladna ili topla voda 2)	min. 5 - maks. 60 °C

1) Pogledajte natpisnu pločicu za ostale vrijednosti.

2) Ako topla voda dolazi iz alternativnog izvora energije (npr. solarni paneli), smanjite potrošnju energije koristeći se opskrbom tople vode.

13.1 Poveznica na bazu podataka EU EPREL

QR kod na energetskej naljepnici isporučenoj s uređajem pruža internetsku poveznicu za registraciju ovog uređaja u EU EPREL bazi podataka. Energetsku naljepnicu držite za referencu zajedno s korisničkim priručnikom i svim ostalim dokumentima koji se isporučuju s ovim uređajem.

Informacije o performansama proizvoda moguće je pronaći u EU EPREL bazi

podataka putem poveznice <https://eprel.ec.europa.eu> kao i naziv modela i broj proizvoda koji možete pronaći na natpisnoj pločici uređaja Pogledajte poglavlje "Opis proizvoda".

Za detaljnije informacije o energetskej oznaci, posjetite stranicu www.theenergylabel.eu.

14. BRIGA ZA OKOLIŠ

Reciklirajte materijale sa simbolom . Ambalažu za recikliranje odložite u prikladne spremnike. Pomozite u zaštiti okoliša i ljudskog zdravlja, kao i u recikliranju otpada od električnih i elektroničkih uređaja. Uređaje

označene simbolom  ne bacajte zajedno s kućnim otpadom. Proizvod odnesite na lokalno reciklažno mjesto ili kontaktirajte nadležnu službu.







electrolux.com

117836121-A-122024



CE