



HR Upute za uporabu | Pećnica

**EOE8P39WV**

**EOE8P39WX**

**KOEBP39WX**

**KOEBP39WZ**



# POSTAVLJANJE

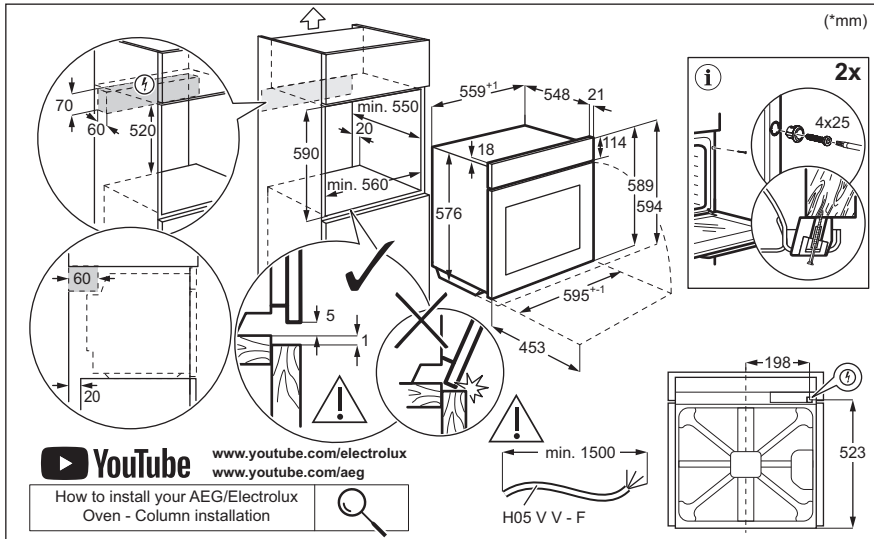
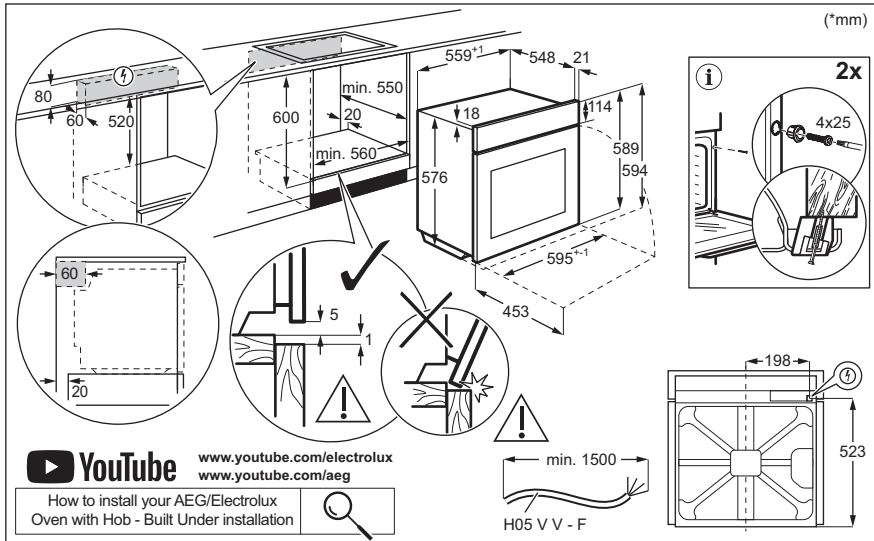

## Dobro došli u Electrolux! Hvala vam što ste odabrali naš uređaj.



Dobit ćete savjete o korištenju, rješavanju problema, brošure i informacije o servisu i popravcima:

[www.electrolux.com/support](http://www.electrolux.com/support)

Zadržava se pravo na izmjene.

## SADRŽAJ

1. INFORMACIJE O SIGURNOSTI.....	3
2. SIGURNOSNE UPUTE.....	5
3. OPIS PROIZVODA.....	8
4. UPRAVLJAČKA PLOČA.....	8
5. PRIJE PRVE UPORABE.....	9
6. SVAKODNEVNA UPORABA.....	10
7. DODATNE FUNKCIJE.....	13
8. FUNKCIJE SATA.....	14
9. UMETANJE DODATNE OPREME.....	14
10. SAVJETI.....	16
11. ODRŽAVANJE I ČIŠĆENJE.....	18
12. OTKLANJANJE POTEŠKOĆA.....	21
13. ENERGETSKA UČINKOVITOST.....	22
14. BRIGA ZA OKOLIŠ.....	24

## 1. ⚠ INFORMACIJE O SIGURNOSTI

Prije postavljanja i korištenja uređaja, pažljivo pročitajte isporučene upute. Proizvođač nije odgovoran za bilo kakvu ozljedu ili oštećenje koji su rezultat neispravnog postavljanja ili korištenja. Upute uvijek držite na sigurnom i pristupačnom mjestu za buduću upotrebu.

### 1.1 Sigurnost djece i ranjivih osoba

- Ovaj uređaj mogu koristiti djeca u dobi od 8 godina i starija te osobe smanjenih tjelesnih, osjetilnih ili mentalnih mogućnosti ili osobe koje ne raspolažu iskustvom ili znanjem ako su pod nadzorom osobe odgovorne za njihovu sigurnost i rade po uputama koje se odnose na sigurno korištenje uređaja te razumiju uključene opasnosti. Djeca mlađa od 8 godina i osobe s vrlo teškim i složenim invaliditetom moraju se držati podalje od uređaja, osim ako su pod stalnim nadzorom.

- Djeca bi trebala biti pod nadzorom kako bi se osiguralo da se ne igraju s uređajem i mobilnim uređajem s aplikacijom.
- Ambalažu držite podalje od djece i zbrinite je na odgovarajući način.
- UPOZORENJE: Uređaj i njegovi dostupni dijelovi zagrijavaju se tijekom uporabe. Djecu i kućne ljubimce držite podalje od uređaja tijekom uporabe i tijekom hlađenja.
- Ako uređaj ima funkciju roditeljske zaštite, mora se aktivirati.
- Bez nadzora djeca ne smiju obavljati čišćenje uređaja i korisničko održavanje.

## 1.2 Opća sigurnost

- Ovaj uređaj namijenjen je isključivo za kuhanje.
- Ovaj je uređaj namijenjen za uporabu u kućanstvu i ostalim smještajnim jedinicama u zatvorenom prostoru.
- Ovaj uređaj može se koristiti u uredima, hotelskim sobama, sobama za goste s doručkom, seoskim kućama za goste i drugim sličnim smještajem u kojima takva uporaba ne prelazi (prosječnu) razinu uporabe u domaćinstvu.
- Samo kvalificirana osoba može postaviti ovaj uređaj i zamijeniti kabel.
- Ne upotrebljavajte uređaj prije postavljanja u ugradbeni ormarić.
- Isključite uređaj iz izvora napajanja prije obavljanja bilo kakvog održavanja.
- Ako je kabel napajanja oštećen, mora ga zamijeniti proizvođač, ovlašteni servisni centar ili kvalificirane osobe kako bi se izbjegao strujni udar.
- UPOZORENJE: Prije zamjene žarulje pobrinite se da je uređaj isključen kako biste izbjegli električni udar.
- UPOZORENJE: Uređaj i njegovi dostupni dijelovi zagrijavaju se tijekom uporabe. Pripazite i nemojte dirati grijače ili površinu unutrašnjosti uređaja.

- Uvijek koristite rukavice za pećnicu kako biste uklonili ili umetnuli pribor ili posuđe.
- Koristite samo senzor za hranu (senzor temperature jezgre) preporučen za ovaj uređaj.
- Da biste uklonili nosače polica, najprije povucite prednji dio nosača police, a zatim stražnji kraj dalje od bočnih stijenki. Nosače polica vratite na mjesto obrnutim redoslijedom.
- Za čišćenje uređaja ne koristite uređaj za parno čišćenje.
- Ne koristite agresivna abrazivna sredstva za čišćenje ili oštre metalne strugače za čišćenje staklenih vrata jer mogu oštetiti površinu, a to može dovesti do loma stakla.
- Prije pirolitičkog čišćenja izvadite sav pribor iz pećnice i uklonite sve naslage/prolivene naslage iz unutrašnjosti uređaja.

## 2. SIGURNOSNE UPUTE

### 2.1 Instalacija

#### UPOZORENJE!

Samo kvalificirana osoba smije instalirati ovaj uređaj.

- Odstranite svu ambalažu.
- Ne postavljajte i ne koristite oštećeni uređaj.
- Slijedite upute za instalaciju dostupne na našoj web stranici.
- Prilikom pomicanja uređaja uvijek budite pažljivi jer je uređaj težak. Uvijek nosite zaštitne rukavice i zatvorenu obuću.
- Uređaj ne povlačite za ručku.
- Ugradite uređaj na sigurno i prikladno mjesto koje udovoljava zahtjevima instalacije.
- Održavajte minimalnu udaljenost od drugih uređaja i kuhinjskih elemenata.
- Prije montaže uređaja provjerite otvaraju li se vrata uređaja bez ograničenja.
- Uređaj je opremljen električnim sustavom za hlađenje. Mora se priključiti na napajanje.

### 2.2 Električni priključak

#### UPOZORENJE!

Rizik od požara i strujnog udara.

- Svako povezivanje s električnom mrežom treba izvršiti kvalificirani električar.
- Uređaj mora biti uzemljen.
- Provjerite jesu li parametri na natpisnoj pločici kompatibilni s električnim vrijednostima mrežnog napajanja.
- Uvijek koristite pravilno montiranu utičnicu sa zaštitom od strujnog udara.
- Ne koristite adaptere s više utičnica i produžne kabele.
- Pazite da ne oštetite utikač i kabel napajanja. Ako je potrebno zamijeniti električni kabel, to mora izvršiti ovlašteni servisni centar.
- Ne dopustite da kabel napajanja dodiruje ili dođe blizu vrata uređaja ili niši ispod uređaja, posebice kada radi ili su vrata vruća.
- Zaštita od strujnog udara dijelova pod naponom i izoliranih dijelova mora biti pričvršćena na takav način da se ne može ukloniti bez alata.
- Utikač kabela napajanja uključite u utičnicu tek po završetku postavljanja.

Provjerite postoji li nakon montaže pristup utikaču.

- Ako je utičnica labava, nemojte priključivati utikač.
- Ne povlačite kabel napajanja kako biste izvukli utikač iz utičnice. Uvijek uhvatite i povucite utikač.
- Koristite samo odgovarajuće izolacijske uređaje: automatske sklopke, osigurače (osigurače na uvrtnje izvaditi iz ležišta), sklopke i releje zemnog spoja.
- Električna instalacija mora imati izolacijski uređaj koji vam omogućuje isključivanje uređaja iz električne mreže na svim polovima. Izolacijski uređaj mora imati kontakte s otvorom minimalne širine 3 mm.
- Vrata uređaja do kraja zatvorite prije priključivanja utikača u utičnicu napajanja.
- Ovaj uređaj se isporučuje s glavnim utikačem i glavnim kabelom.

#### Vrste kabela primjenjivih za ugradnju ili zamjenu u Europi:

H07 RN-F, H05 RN-F, H05 RRF, H05 VV-F, H05 V2V2-F (T90), H05 BB-F

Za presjek kabela pogledajte ukupnu snagu na nazivnoj ploči. Možete pogledati i tablicu:

Ukupna snaga (W)	Presjek kabela (mm <sup>2</sup> )
maksimum 1380	3x0.75
maksimum 2300	3x1
maksimum 3680	3x1.5

Kabel uzemljenja (zeleni/žuti kabel) mora biti 2 cm dulji od plavih faznih i smeđih neutralnih kabela.

## 2.3 Primjena

### UPOZORENJE!

Opasnost od ozljeda, opekline, električnog udara ili eksplozije.

- Ne mijenjajte specifikacije ovog uređaja.
- Pazite da se ventilacijski otvori nisu blokirani.
- Ne ostavljajte uređaj bez nadzora tijekom rada.
- Isključite uređaj nakon svake uporabe.

- Budite oprezni prilikom otvaranja vrata dok uređaj radi. Može se osloboditi vrući zrak.
- Ne rukujte uređajem mokrim rukama ili ako ima kontakt s vodom.
- Ne pritiskajte otvorena vrata.
- Ne koristite uređaj kao radnu površinu ili kao površinu za odlaganje.
- Pažljivo otvorite vrata uređaja. Korištenje sastojaka s alkoholom može uzrokovati mješavinu alkohola i zraka.
- Kad otvarate vrata, ne dopustite da iskre ili otvoreni plamen dođu u kontakt s uređajem.
- Uvijek koristite staklo i staklenke odobrene za pohranu.
- Ne stavljajte zapaljive proizvode ili mokre predmete sa zapaljivim proizvodima u uređaj, blizu uređaja ili na uređaj.
- Ne dijelite lozinku za Wi-Fi.

### UPOZORENJE!

Opasnost od oštećenja uređaja.

- Da biste spriječili oštećenje ili promjenu boje emajla:
  - ne stavljajte posuđe ili druge predmete izravno na dno uređaja.
  - ne stavljajte aluminijsku foliju izravno na dno unutrašnjosti uređaja.
  - ne stavljajte vodu izravno u vrući uređaj.
  - ne držite vlažno posuđe i hranu u uređaju nakon završetka kuhanja.
  - budite oprezni prilikom uklanjanja ili instaliranja dodatne opreme.
- Gubitak boje emajla ili nehrđajućeg čelika nema utjecaj na performanse uređaja.
- Koristite duboku pliticu za vlažne kolače. Voćni sokovi uzrokuju mrlje koje mogu biti trajne.
- Uvijek kuhajte sa zatvorenim vratima uređaja.
- Ako je uređaj postavljen iza neke ploče (npr. vrata) osigurajte da vrata nikad nisu zatvorena dok uređaj radi. Toplina i vlaga mogu se nakupiti iza takve ploče i uzrokovati naknadna oštećenja uređaja, kućišta ili poda. Ne zatvarajte ploču dok se uređaj potpuno ne ohladi nakon uporabe.

## 2.4 Održavanje i čišćenje

### UPOZORENJE!

Opasnost od ozljeda, požara ili oštećenja uređaja.

- Prije zahvata održavanja, isključite uređaj i iskopčajte utikač iz utičnice za napajanje.
- Provjerite je li uređaj hladan. Postoji opasnost od lomljenja staklenih ploča.
- Odmah zamijenite staklene ploče vrata kad su oštećene. Kontaktirajte ovlaštenu servisni centar.
- Budite oprezni prilikom uklanjanja vrata s uređaja. Vrata su teška!
- Redovito čistite uređaj kako biste spriječili propadanje površinskog materijala.
- Očistite uređaj vlažnom mekom krpom. Koristite samo neutralne deterdžente. Nikada ne koristite abrazivna sredstva, abrazivne spužvice za ribanje, otapala ili metalne predmete.
- Ako koristite raspršivač za čišćenje pećnice, slijedite sigurnosne upute na ambalaži.

## 2.5 Pirolitičko čišćenje

### UPOZORENJE!

Opasnost od ozljeda/ požara/ kemijskog isparavanja (dim) u pirolitičkom načinu rada.

- Prije provođenja pirolitičkog čišćenja i početnog prethodnog zagrijavanja iz pećnice uklonite:
  - ostataka hrane, prolivena / nataložena ulja ili masti.
  - sve uklonjive predmete (uključujući police, bočne vodilice itd., isporučene s uređajem), posebno sve neprijanajuće posude, tave, plitice, pribor itd.
- Pročitajte pažljivo sve upute za pirolitičko čišćenje.
- Držite djecu podalje od uređaja dok djeluje pirolitičko čišćenje. Uređaj postaje jako vruć i vrući zrak se ispušta iz prednjih ventilacijskih otvora.
- Pirolitičko čišćenje je operacija na visokoj temperaturi koja može osloboditi isparenja od ostataka kuhanja i materijala, te se potrošačima preporučuje:

- dobro prozračite tijekom i nakon svakog pirolitičkog čišćenja.
- dobro prozračite tijekom i nakon početnog predzagrijavanja.

- Ne prolijevajte i ne koristite vodu za vrata pećnice tijekom i nakon pirolitičkog čišćenja kako ne biste oštetili staklene ploče.
- Isparenja koja se ispuštaju iz svih pirolitičkih pećnica / ostataka kuhanja, kako je opisano, nisu štetna za ljude, uključujući djecu ili osobe sa zdravstvenim stanjima.
- Držati podalje od uređaja kućne ljubimice tijekom i nakon pirolitičkog čišćenja i početnog prethodnog zagrijavanja. Mali kućni ljubimci (osobito ptice i gmazovi) mogu biti vrlo osjetljivi na promjene temperature i ispuštene pare.
- Neprijanajuće površine na posudama, tavama, pekačima, posudu itd. mogu se oštetiti na visokim temperaturama pirolitičkog čišćenja svih pirolitičkih pećnica, a mogu biti i izvor štetnih isparenja niske razine.

## 2.6 Unutarnje osvjetljenje

### UPOZORENJE!

Opasnost od električnog udara.

- Što se tiče žarulje(a) unutar ovog proizvoda i rezervnih žarulja koje se prodaju zasebno: Ove žarulje namijenjene su da izdrže ekstremne fizičke uvjete u kućanskim uređajima, poput temperature, vibracija, vlage ili namijenjene su signalizaciji informacija o radnom stanju uređaja. Nisu namijenjene za druge primjene i nisu pogodne za osvjetljenje u kućanstvu.
- Ovaj proizvod sadržava izvor svjetlosti klase energetske učinkovitosti G.
- Koristite samo žarulje s istim specifikacijama.

## 2.7 Servis

- Za popravak uređaja obratite se ovlaštenom servisnom centru.
- Koristite samo originalne rezervne dijelove.

## 2.8 Zbrinjavanje

### ⚠ UPOZORENJE!

Opasnost od ozljeda ili gušenja.

- Obratite se općinskim vlastima za informacije o načinu zbrinjavanja uređaja.

- Iskopčajte uređaj iz električnog napajanja.
- Odrežite električni kabel za napajanje u blizini uređaja i bacite ga.

## 3. OPIS PROIZVODA

### 3.1 Opći pregled

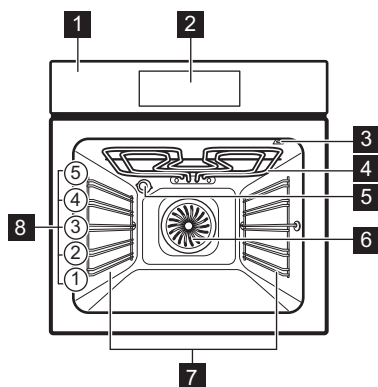

- 1 Upravljačka ploča
- 2 Zaslon
- 3 Utičnica za senzor za hranu
- 4 Toplinski element
- 5 Žarulja

- 6 Ventilator
- 7 Nosaç polica, uklonjiv
- 8 Položaji polica

### 3.2 Dodatna oprema

- **Mreža za pečenje**  
Za kalupe za kolače, vatrostalne posude, kuhinjski pribor / posuđe.
- **Pekač za pecivo**  
Za vlažne kolače, pečena jela, kruh, velike komade pečenog mesa, zamrznute obroke i za prikupljanje tekućine koja kaplje, npr. masnoće prilikom pečenja hrane na mreži za pečenje.
- **Duboka plitica za roštilj/prženje**  
Za pečenje ili kao plitica za skupljanje masnoće.
- **Senzor za hranu**  
Za kontroliranje kuhanja na temelju temperature unutar jela.
- **Teleskopske vodilice**  
Za lakše umetanje i uklanjanje plitica i mreže za pečenje.

## 4. UPRAVLJAČKA PLOČA

### 4.1 Pregled upravljačke ploče

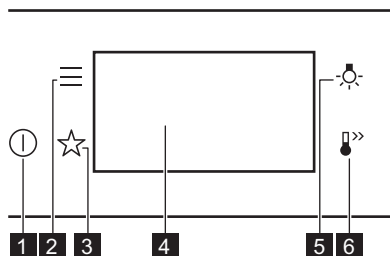

- |   |                        |  |
|---|------------------------|--|
| 1 | Uključeno / Isključeno | Pritisnite i držite za uključivanje i isključivanje uređaja. |
| 2 | Izbornik               | Navodi opcije uređaja i funkcije postavki.                   |
| 3 | Favoriti               | Navodi omiljene postavke.                                    |
| 4 | Zaslon                 | Prikazuje trenutne postavke uređaja.                         |

**5** Prekidač za svjetlo Za uključivanje i isključivanje svjetla.

**6** Brzo zagrijavanje Za uključivanje i isključivanje funkcije: Brzo zagrijavanje.

## 4.2 Zaslona

Zaslona s postavljenim ključnim funkcijama.

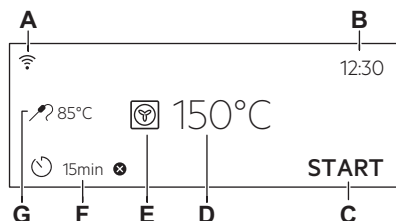

- A. Wi-Fi
- B. Sat
- C. POČETAK / ZAUSTAVI
- D. Temperatura
- E. Funkcije pečnice
- F. Tajmer

## G. Senzor za hranu (samo odabrani modeli)

### Indikatori zaslona

- Za potvrdu odabira / postavke.
- Za povratak za jednu razinu nazad u izborniku.
- Za poništavanje posljednje radnje.
- Za uključivanje i isključivanje opcija.
- Uključena je funkcija zvučnog alarma.
- Uključen je zvučni alarm i funkcija zaustavljanje kuhanja.
- Aktivirana je samo skočna poruka.
- Aktivirana je funkcija Odgođeno pokretanje.
- Za poništavanje postavke.
- Wi-Fi veza je uključena.
- Daljinski rad je uključen.

## 5. PRIJE PRVE UPORABE

### UPOZORENJE!

Pogledajte poglavlja sa sigurnosnim uputama.

### 5.1 Prvo spajanje

Nakon prvog povezivanja na zaslonu se prikazuje poruka dobrodošlice.

Morate postaviti: Jezik, Svjetlina zaslona, Tonovi tipki, Glasnoća zujalice, Sat.

### 5.2 Bežična veza

Za spajanje uređaja trebate:

- Bežičnu mrežu s internetskom vezom.
- Mobilni uređaj spojen na istu bežičnu mrežu.

1. Za preuzimanje aplikacije, skenirajte QR kod koji se nalazi na poleđini korisničkog priručnika. Aplikaciju također možete preuzeti izravno iz trgovine aplikacija.
2. Slijedite upute za uključivanje aplikacije.

3. uključiti uređaj.

4. Pritisnite . Odaberite: Postavke / Veze.

5. - kliznite ili pritisnite kako biste uključili ili isključili: Wi-Fi.

Bežični modul uređaja pokreće se u roku od 90 sek.



Iz sigurnosnih razloga, daljinski rad se automatski isključuje nakon 24 h. Po potrebi ponovite postupak uključivanja.

Frekvencija	2.4 GHz WLAN 2400 - 2483.5 MHz
Protokol	IEEE 802.11b DSSS, 802.11g/n OFDM
Maks. snaga	EIRP < 20 dBm (100 mW)
Wi-Fi modul	NIUS-50

### 5.3 Licenca za softver



Softver u ovom proizvodu sadrži komponente koje se temelje na besplatnom i softveru otvorenog koda. Electrolux prima na znanje doprinos zajednica otvorenog softvera i robotike razvojnom projektu.

Za pristup izvornom kodu ovih besplatnih i softverskih komponenti otvorenog koda čiji uvjeti licenciranja zahtijevaju objavljivanje, i da biste vidjeli njihove potpune informacije o autorskim pravima i primjenjive uvjete licence, posjetite: <http://electrolux.opensoftwarerepository.com> (mapa NIUS)

### 5.4 Početno predgrijavanje i čišćenje

Prije prve uporabe i kontakta s hranom unaprijed zagrijte prazan uređaj. Uređaj može

ispuštati neugodan miris i dim. Prozračite prostoriju tijekom prethodnog zagrijavanja.

1. Uklonite svu dodatnu opremu i sve uklonjive nosače polica iz uređaja.
2. Postavite funkciju . Postavite maksimalnu temperaturu. Pustite uređaj da radi 1 h.
3. Postavite funkciju . Postavite maksimalnu temperaturu. Pustite uređaj da radi 15 min.
4. Isključite uređaj i pričekajte da se ohladi.
5. Očistite uređaj i dodatnu opremu samo krpom od mikrovlakana, toplom vodom i blagim deterdžentom.
6. Vratite dodatnu opremu i uklonjive nosače polica u početni položaj.

## 6. SVAKODNEVNA UPORABA

### UPOZORENJE!

Pogledajte poglavlja sa sigurnosnim uputama.

### 6.1 Funkcija pećnice

#### STANDARD



#### Roštilj

Za roštiljanje tankih komada hrane i pripremu tostiranog kruha.



#### Turbo roštilj

Za pečenje velikih komada mesa ili peradi s kostima na jednom položaju police. Za pečenje gratina i tamnjenje.



#### Vrući zrak

Za pečenje mesa i pečenje kolača. Postavite nižu temperaturu nego za tradicionalno pečenje jer ventilator ravnomjerno raspoređuje toplinu u unutrašnjosti pećnice.



#### Zamrznuta hrana

Savršeno za gotova jela (npr. pomfrit, kroketi ili proljetne rollice).



#### Tradicionalno pečenje

Za pečenje i prženje hrane na jednoj razini police.



#### Funkcija za pizzu

Najbolje za pečenje pizze i drugih jela koja zahtijevaju više topline odozdo.



#### Donji grijač

Odaberite ovu funkciju nakon ciklusa kuhanja kako biste po potrebi zarumenili više hrane na dnu. Koristite najnižu razinu police.



#### Pečenje kruha

Za pečenje kruha.











#### Dizanje tijesta

Za ubrzavanje dizanja dizanog tijesta. Površinu tijesta prekrijte kako biste spriječili sušenje.



Žarulja se može automatski isključiti na temperaturi nižoj od 80 °C tijekom nekih funkcija pećnice.

## POSEBNO

	<b>Konzerviranje</b> Kako biste konzervirali povrće i voće, stavite staklenke u pekač za pecivo napunjen vodom koristeći vatrootalne staklenke s plutom ili poklopcima s navojima jednake veličine. Koristite najniži položaj police.
	<b>Dehidracija</b> Za sušenje narezanog voća, povrća i gljiva. Kako bi se omogućio izlaz zraka zasićenog vlagom i bolje sušenje voća, preporučuje se povremeno otvaranje vrata pećnice za vrijeme ciklusa sušenja
	<b>Zagrijavanje tanjura</b> Za prethodno zagrijavanje tanjura za posluživanje.
	<b>Odmrzavanje</b> Za odmrzavanje (povrće i voće). Vrijeme odmrzavanja ovisi o količini i veličini zamrznute hrane.
	<b>Au gratin</b> Za jela poput lasanja ili zapečenog krumpira. Za pečenje gratina i tamnjenje.
	<b>Sporo pečenje</b> Postupak kuhanja s niskom temperaturom. Savršeno za kuhanje osjetljive hrane (npr. govedine, teletine ili janjetine).
	<b>Održavanje topline</b> Za održavanje topline hrane. Imajte na umu da se neka jela mogu nastaviti kuhati i isušivati dok ih održavate toplima. Po potrebi prekrijte posuđe.
	<b>Vlažno pečenje</b> Ova funkcija napravljena je za uštedu energije tijekom kuhanja. Kad koristite ovu funkciju, temperatura unutar uređaja može se razlikovati od postavljene temperature. Koristi se preostala toplina. Snaga zagrijavanja može se smanjiti. Za više informacija pogledajte poglavlje "Svakodnevna uporaba", napomene o: Vlažno pečenje.

### 6.2 Napomene o: Vlažno pečenje

Ova funkcija korištena je za usklađivanje s razredom energetske učinkovitosti i zahtjevima ekološkog dizajna (u skladu s EU 65/2014 i EU 66/2014). Testovi prema: IEC/EN 60350-1.

Vrata pećnice moraju biti zatvorena tijekom pečenja tako da se funkcija ne ometa i da pećnica radi s najvišom mogućom energetskom učinkovitošću.

Kad koristite ovu funkciju, svjetlo se automatski isključuje nakon 30 sek.

Upute za kuhanje potražite u poglavlju "Savjeti i preporuke", Vlažno pečenje. Opće preporuke za uštedu energije potražite u poglavlju "Energetska učinkovitost", Savjeti za uštedu energije.

### 6.3 Postavka: Funkcije pećnice

1. Uključite uređaj. Zaslom prikazuje zadanu funkciju pećnice i temperaturu.
2. Za ulazak u podizbornik, pritisnite simbol funkcije pećnice .
3. Odaberite funkciju pećnice i pritisnite **OK**.
4. Postavite temperaturu. Pritisnite **OK**.
5. Pritisnite **START**.  
Senzor za hranu - senzor možete uključiti u bilo koje vrijeme prije ili tijekom kuhanja. Pogledajte poglavlje „Korištenje pribora, Senzora za hranu”.
6. **STOP** - pritisnite za isključivanje funkcije pećnice.
7. Isključite uređaj.

### 6.4 Izbornik

Pritisnite  za ulazak u izbornik.

Stavka izbornika	Aplikacija	
Pomoć pri kuhanju	Navodi automatske programe.	
Čišćenje	Navodi programe čišćenja.	
Favoriti	Navodi omiljene postavke.	
Opcije	Za postavljanje konfiguracije uređaja.	
Postavke	Veze	Za postavljanje konfiguracije mreže.
	Postavljanje	Za postavljanje konfiguracije uređaja.
	Servis	Prikazuje verziju softvera i konfiguraciju.

## Podizbornik za: Čišćenje

Podizbornik	Aplikacija
Pirolitičko čišćenje, svi-jetlo	Trajanje: 1 h.
Pirolitičko čišćenje, nor-malno	Trajanje: 1 h 30 min.
Pirolitičko čišćenje, in-tenzivno	Trajanje: 2 h 30 min.

## Podizbornik za: Opcije

Podizbornik	Aplikacija
Osvjetljenje unutrašnjosti	Uključuje i isključuje svjetlo.
Roditeljska zaštita	Sprječava slučajno uključivanje uređaja.
Brzo zagrijavanje	Skraćuje vrijeme zagrijavanja. Dostupno je samo za neke funkcije pećnice.
Podsjetnik Za Čišćenje	Uključuje i isključuje podsjetnik.
Digitalni sat	Mijenja format prikazanog prikaza vremena.

## Podizbornik za: Veze

Podizbornik	Opis
Wi-Fi	Da biste omogućili i onemogućili: Wi-Fi.
Daljinski rad	Da biste omogućili i onemogućili daljinski rad. Opcija je vidljiva tek nakon što uključite: Wi-Fi.
Automatski daljinski rad	Da biste automatski pokrenuli daljinski rad nakon pritiska na POČETAK. Opcija je vidljiva tek nakon što uključite: Wi-Fi.
Mreža	Za provjeru statusa mreže i jakosti signala: Wi-Fi.
Zaboravi mrežu	Da biste isključili automatsku vezu trenutne mreže s uređajem.

## Podizbornik za: Postavljanje

Podizbornik	Opis
Jezik	Postavlja jezik uređaja.
Svjetlina zaslona	Postavlja svjetlinu zaslona.
Tonovi tipki	Uključuje i isključuje ton dodirnih polja. Utišavanje tona nije moguće za  .
Glasnoća zvučalice	Postavlja glasnoću tonova tipki i signala.
Sat	Postavlja trenutno vrijeme i datum.

## Podizbornik za: Servis

Podizbornik	Opis
Demo način rada	Aktivacijska/deaktivacijska šifra: 2468
Verzija softvera	Informacije o verziji softvera.
Resetiraj sve postavke	Vraća na tvorničke postavke



## 6.5 Postavka: Pomoć pri kuhanju

Pomoć pri kuhanju podizbornik se sastoji od skupa dodatnih funkcija i programa predviđenih za namjenska jela. Svako jelo u ovom podizborniku ima odgovarajuću postavku. Možete podesiti vrijeme i temperaturu tijekom kuhanja.

Za neka jela možete također kuhati uz Senzor za hranu. Stupanj na kojem se jelo kuha:

- Slabo pečeno
- Srednje pečeno
- Dobro pečeno

Za neka jela možete također kuhati uz Automatska težina.

1. Uključite uređaj.
2. Pritisnite .
3. Pritisnite . Uđite u Pomoć pri kuhanju.
4. Odaberite jelo ili vrstu hrane.
5. Stavite hranu u uređaj i pritisnite **START**.

Kad funkcija završi, provjerite je li hrana spremna. Ukoliko je potrebno produžite vrijeme kuhanja.

## 7. DODATNE FUNKCIJE

### 7.1 Favoriti ☆

Možete spremiti do 3 omiljene postavke, poput funkcije pećnice i vremena pripreme.

1. Uključite uređaj.
2. Odaberite željenu postavku.
3. Pritisnite .
4. Odaberite: Favoriti / Spremi trenutne postavke.
5. Pritisnite **+** da biste postavku dodali na popis: Favoriti.
6. Pritisnite **OK**.

 - pritisnite da biste resetirali postavku.

 - pritisnite da biste poništili postavku.

### 7.2 Blokiranje tipki

Ova funkcija sprječava nehotičnu promjenu funkcije uređaja.

1. Uključite uređaj.
2. Postavite funkciju pećnice.
3. ☆,  - pritisnite istovremeno za uključenje funkcije.

☆,  - pritisnite istovremeno za uključenje funkcije.

### 7.3 Roditeljska zaštita

Ova funkcija sprječava slučajno uključivanje uređaja.

1. Uključite uređaj.
2. Pritisnite .
3. Odaberite Opcije / Roditeljska zaštita.
4. Pritisnite kodna slova abecednim redom. Roditeljska zaštita je uključen.



Kada je ova funkcija uključena, pristupite na: Tajmer, Wi-Fi a svjetlo je dostupno.

Da biste omogućili uporabu uređaja, pritisnite kodna slova abecednim redom.

Vrata su zaključana kada je ova funkcija uključena i uređaj je isključen.

### 7.4 Automatsko isključivanje

Iz sigurnosnih razloga, ako je funkcija pećnice aktivna i ako nisu promijenjene postavke, uređaj će se automatski isključiti nakon određenog vremena.

 (°C)	 (h)
30 - 115	12.5
120 - 195	8.5
200 - 245	5.5
250 - maksimum	3

Ako namjeravate pokrenuti funkciju pećnice u trajanju koje premašuje vrijeme automatskog isključivanja, postavite trajanje pečenja. Pogledajte poglavlje "Funkcije sata".

Automatsko isključivanje ne radi s funkcijama: Osvjetljenje unutrašnjosti, Senzor za hranu, Vrijeme završetka.

### 7.5 Ventilator za hlađenje

Kada uređaj radi, ventilator za hlađenje automatski se uključuje kako bi površinu uređaja održao hladnom. Ako isključite uređaj, ventilator za hlađenje i dalje radi sve dok se uređaj ne ohladi.

## 8. FUNKCIJE SATA

### 8.1 Opis funkcija sata

Funkcija	Opis
Tajmer	Postavljanje trajanja kuhanja. Maksimum je 23 h 59 min. Možete postaviti što će se dogoditi kad vrijeme istekne postavljanjem preferiranog: Završetak postupka.
Završetak postupka	Zvučni alarm - kad je vrijeme isteklo, oglašava se zvučni signal. Ovu funkciju možete postaviti bilo kada, čak i kada je uređaj isključen.  Zvučni alarm i zaustavljanje kuhanja - kad je vrijeme isteklo, oglašava se zvučni signal i funkcija pećnice se isključuje.  Samo skočna poruka - kada je vrijeme isteklo, na zaslonu se pojavljuje poruka. Ovu funkciju možete postaviti bilo kada, čak i kada je uređaj isključen.
Odgođeno pokretanje	Za odgodu početka i / ili završetka kuhanja.
Produženje vremena	Za produženje vremena kuhanja.
Tajmer prema gore	Za podešavanje vremena rada uređaja. Maksimum je 23 h 59 min. Funkciju možete uključiti i isključiti. Ova funkcija ne utječe na rad uređaja.

### 8.2 Postavka: Sat

1. Uključite uređaj.
2. Pritisnite: **Sat**.
3. Postavite vrijeme.
4. Pritisnite **OK**.

### 8.3 Postavka: Tajmer

1. Odaberite funkciju pećnice i postavite temperaturu.
2. Pritisnite .

### 3. Postavite vrijeme.



Željeni završetak postupka možete odabrati pritiskom na ● ● ● .

4. Pritisnite **OK**. Ponavljajte radnju dok se na zaslonu ne prikaže glavni zaslon. Kad je preostalo 10 % vremena kuhanja a hrana ne izgleda gotova, možete produljiti vrijeme kuhanja. Također možete promijeniti i funkciju pećnice. Da biste produljili vrijeme kuhanja pritisnite **+1min**.

### 8.4 Postavka: Odgođeno pokretanje

1. Postavite funkciju pećnice i temperaturu.
2. Pritisnite .
3. Postavite vrijeme kuhanja.
4. Pritisnite ● ● ● .
5. Pritisnite: **Odgođeno pokretanje**.
6. Odaberite željeno vrijeme početka.
7. Pritisnite **OK**. Ponavljajte radnju dok se na zaslonu ne prikaže glavni zaslon.

### 8.5 Postavka: Tajmer prema gore

1. Pritisnite .
2. Pritisnite ● ● ● .
3. Pritisnite: **Tajmer prema gore**.
4. Kliznite ili pritisnite  za prikaz vrijeme trajanja na glavnom zaslonu.
5. Pritisnite **OK**. Ponavljajte radnju dok se na zaslonu ne prikaže glavni zaslon.

### 8.6 Promjena postavki tajmera

Postavljeno vrijeme možete promijeniti u bilo kojem trenutku tijekom kuhanja.

1. Pritisnite .
2. Postavite vrijednost tajmera.
3. Pritisnite **OK**.

## 9. UMETANJE DODATNE OPREME

### UPOZORENJE!

Pogledajte poglavlja sa sigurnosnim uputama.

### 9.1 Umetanje dodatne opreme

Malo udubljenje na vrhu povećava sigurnost i pruža zaštitu od nagibanja. Te udubine

ujedno su i dodatna mjera protiv prevrtanja. Obod oko police sprječava klizanje posuđa s police.

### Mreža za pečenje

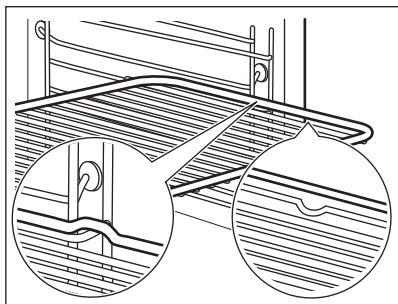

Umetnite mrežu između vodilica nosača police i provjerite jesu li nožice okrenute prema dolje. Uvjerite se da polica dodiruje stražnju stranu unutrašnjosti pećnice.

### Pekač za pecivo / Duboka plitica

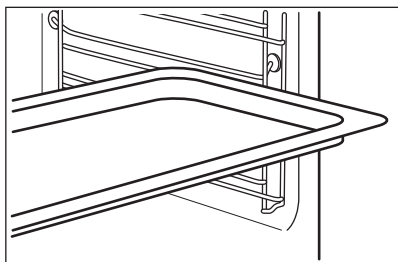

Gurnite pladanj za pečenje između vodilica police. Postavite pekač za pecivo s nagibom usmjerenim prema stražnjem dijelu pećnice.

## 9.2 Senzor za hranu

Mjeri temperaturu unutar hrane. Možete ga koristiti sa svakom funkcijom pećnice.

Potrebno je podesiti dvije temperature:

- °C - temperatura unutar uređaja. Mora biti najmanje 25 °C viša od temperature jezgre hrane.
-  - temperatura jezgre hrane.

Za najbolje rezultate kuhanja:

- Sastojci trebaju biti na sobnoj temperaturi.
- Ne koristite za tekuća jela.
- Tijekom kuhanja, igla senzora za hranu mora biti potpuno umetnuta u posudu.

Pećnica izračunava približno vrijeme kraja kuhanja. Ovisi o količini hrane, funkciji pećnice i temperaturi.

### Pečenje s: Senzor za hranu

#### UPOZORENJE!

Postoji opasnost od opekline jer su Senzor za hranu i nosači police vrlo vrući. Ne dodirujte ručku senzora za hranu golim rukama. Uvijek koristite zaštitne rukavice.

1. uključiti uređaj.
2. Postavite funkciju pećnice i, ako je potrebno, temperaturu pećnice.
3. Umetnite senzor za hranu unutar jela: **meso, perad i riba**

Umetnite vrh senzora za hranu u središte mesa ili ribe, u najdeblji dio.

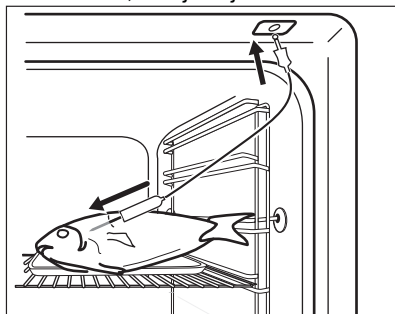

#### Složenac

Umetnite vrh senzora za hranu točno u središte složenca. Senzor za hranu trebao bi tijekom kuhanja biti stabiliziran na jednom mjestu. Kako biste to postigli, upotrijebite čvrsti sastojak. Upotrijebite rub posude za pečenje kako biste poduprli silikonsku ručicu senzora za hranu. Vrh senzora za hranu ne smije dodirivati dno posude za pečenje.

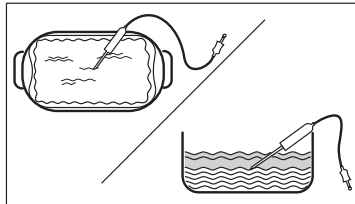

4. Utaknite senzor za hranu u utičnicu koja se nalazi unutar uređaja. Pogledajte poglavlje „Opis proizvoda”. Na zaslonu se prikazuje aktualna temperatura senzora za hranu.
5.  - pritisnite za postavljanje temperature jezgre senzora.
6. ●●● - pritisnite za postavljanje preferirane opcije:
  - Zvučni alarm - kad hrana dosegne temperaturu jezgre, začut će se signal.
  - Zvučni alarm i zaustavljanje kuhanja - kad hrana dosegne temperaturu

- jezgre, začut će se signal a pećnica se zaustavlja.
7. Odaberite opciju i uzastopno pritisnite OK za prelazak na glavni zaslon.
8. Pritisnite START .
9. Kad hrana dosegne postavljenu temperaturu, oglašava se signal. Provjerite je li hrana spremna. Ukoliko je potrebno produžite vrijeme kuhanja.
10. Izvadite utikač senzora za hranu iz utičnice i izvadite jelo iz uređaja.

## 10. SAVJETI

### 10.1 Preporuke za kuhanje

Temperature i vremena kuhanja u tablicama služe samo kao primjeri. Oni ovise o receptu, kvaliteti i količini korištenih sastojaka.



Vaš uređaj može peći drugačije od uređaja koji ste imali ranije. Dolje navedeni savjeti prikazuju preporučene postavke za temperaturu, vrijeme kuhanja i položaj polica za određene vrste hrane.



Brojite položaje polica od dna pećnice.

Ako ne možete naći postavke za određeni recept, potražite onaj koji mu je sličan.

Za savjete o uštedi energije pogledajte poglavlje "Energetska učinkovitost".

#### Simboli korišteni u tablicama:

	Vrsta hrane
	Funkcija pećnice
°C	Temperatura
	Dotadna oprema

	Položaj police
	Vrijeme pečenja (min)





### 10.2 Vlažno pečenje - preporučeni dodaci





Koristite tamne i nereflektirajuće posude i spremnike. Imaju bolju apsorpciju topline od svjetle boje i reflektirajućeg posuđa.

- **Plitica za pizzu** - tamna, nereflektirajuća, promjer 28cm
- **Posuda za pečenje** - tamna, nereflektirajuća, promjer 26cm
- **Ramekin** - keramika, promjer 8cm, visina 5 cm
- **Kalup za flan** - tamno, nereflektirajuće, promjer 28cm

### 10.3 Vlažno pečenje







Za najbolje rezultate slijedite prijedloge navedene u tablici u nastavku.

		°C		
Slatke rolade, 16 komada	pekač za pecivo ili pladanj za sakupljanje masnoće	180	2	20 - 30
Rolade, 9 komada	pekač za pecivo ili pladanj za sakupljanje masnoće	180	2	30 - 40

		°C		
Pizza, smrznuta, 0,35 kg	mreža za pečenje	220	2	10 - 15
Švicarska rolada	pekač za pecivo ili pladanj za sakupljanje masnoće	170	2	25 - 35
Brownie	pekač za pecivo ili pladanj za sakupljanje masnoće	175	3	25 - 30
Sufle, 6 komada	keramičke ramenice na mreži za pečenje	200	3	25 - 30
Biskvitna podloga za flan	kalup za dno torte na mreži za pečenje	180	2	15 - 25
Biskvitna torta Victoria	posuda za pečenje na mreži za pečenje	170	2	40 - 50
Poširana riba, 0,3 kg	pekač za pecivo ili pladanj za sakupljanje masnoće	180	3	20 - 25
Cijela riba, 0.2 kg	pekač za pecivo ili pladanj za sakupljanje masnoće	180	3	25 - 35
Ribljí filet, 0,3 kg	pizza tava na mreži za pečenje	180	3	25 - 30
Poširano meso, 0,25 kg	pekač za pecivo ili pladanj za sakupljanje masnoće	200	3	35 - 45
Ražnjić, 0,5 kg	pekač za pecivo ili pladanj za sakupljanje masnoće	200	3	25 - 30
Kolačići, 16 komada	pekač za pecivo ili pladanj za sakupljanje masnoće	180	2	20 - 30
Makroni, 24 komada	pekač za pecivo ili pladanj za sakupljanje masnoće	180	2	25 - 35
Muffini, 12 komada	pekač za pecivo ili pladanj za sakupljanje masnoće	170	2	30 - 40
Slani kolač, 20 komada	pekač za pecivo ili pladanj za sakupljanje masnoće	180	2	25 - 30
Sitni prhki biskviti, 20 komada	pekač za pecivo ili pladanj za sakupljanje masnoće	150	2	25 - 35
Tartlete, 8 komada	pekač za pecivo ili pladanj za sakupljanje masnoće	170	2	20 - 30
Povrće, poširano, 0.4 kg	pekač za pecivo ili pladanj za sakupljanje masnoće	180	3	35 - 45
Vegetarijanski omlet	pizza tava na mreži za pečenje	200	3	25 - 30
Mediteransko povrće, 0,7 kg	pekač za pecivo ili pladanj za sakupljanje masnoće	180	4	25 - 30

## 10.4 Informacije za ispitne ustanove

Testovi prema IEC 60350-1.

					
Mali kolači, 20 po plitici	Tradicionalno pečenje	Pekač za pecivo	3	170	20 - 35
Mali kolači, 20 po plitici	Vrući zrak	Pekač za pecivo	3	150 - 160	20 - 35
Mali kolači, 20 po plitici	Vrući zrak	Pekač za pecivo	2 i 4	150 - 160	20 - 35
Pita od jabuka, 2 kalupa Ø20 cm	Tradicionalno pečenje	Mreža za pečenje	2	180	70 - 90
Pita od jabuka, 2 kalupa Ø20 cm	Vrući zrak	Mreža za pečenje	2	160	70 - 90
Biskvit bez masnoće, kalup za kolače Ø 26 cm <sup>1)</sup>	Tradicionalno pečenje	Mreža za pečenje	2	170	40 - 50
Biskvit bez masnoće, kalup za kolače Ø 26 cm <sup>1)</sup>	Vrući zrak	Mreža za pečenje	2	160	40 - 50
Biskvit bez masnoće, kalup za kolače Ø 26 cm <sup>1)</sup>	Vrući zrak	Mreža za pečenje	2 i 4	160	40 - 60
Prhko tijesto	Vrući zrak	Pekač za pecivo	3	140 - 150	20 - 40
Prhko tijesto	Vrući zrak	Pekač za pecivo	2 i 4	140 - 150	25 - 45
Prhko tijesto	Tradicionalno pečenje	Pekač za pecivo	3	140 - 150	25 - 45
Tost <sup>1)</sup>	Roštilj	Mreža za pečenje	4	maks.	1 - 5

<sup>1)</sup> Pečnicu prethodno zagrijte 10 minuta.

## 11. ODRŽAVANJE I ČIŠĆENJE

### UPOZORENJE!

Pogledajte poglavlja sa sigurnosnim uputama.

### 11.1 Napomene za čišćenje

#### Sredstva za čišćenje

- Prednju stranu uređaja očistite samo krpom od mikrovlakana s toplom vodom i blagim deterdžentom.
- Za čišćenje metalnih površina koristite otopinu za čišćenje.
- Mrlje očistite blagim deterdžentom.

#### Svakodnevna uporaba

- Očistite unutrašnjost uređaja nakon svake uporabe. Nakupljanje masti ili drugih ostataka može uzrokovati požar.
- Vлага se može kondenzirati u uređaju ili na staklima vrata. Za smanjenje kondenzacije, uključite uređaj da radi barem 10 minuta prije kuhanja. Ne čuvajte hranu u uređaju dulje od 20 minuta. Osušite unutrašnjost uređaja samo krpom od mikrovlakana nakon svake uporabe.

#### Dodatna oprema

- Očistite svu dodatnu opremu nakon svake uporabe i pustite da se osuši. Koristite samo krpu od mikrovlakana namočenu u toplu vodu i blagi deterdžent. Dodatnu opremu ne perite u perilici posuđa.

- Ne čistite dodatnu opremu s neprijanjajućim površinama pomoću abrazivnih sredstava za čišćenje ili predmeta s oštrim rubovima.

## 11.2 Uklanjanje nosača police

Kako biste očistili pećnicu, skinite katalitičke ploče.

1. Isključite uređaj i pričekajte da se ohladi.
2. Prednji kraj police povucite dalje od bočne stijenke.
3. Stražnji kraj nosača police povucite dalje od bočne stijenke i uklonite ga.

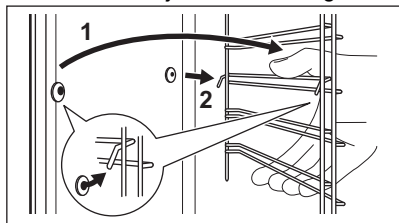

4. Nosače police vratite na mjesto obrnutim redoslijedom.

Zatike za držanje na sklopivim vodilicama morate usmjeriti prema naprijed.

## 11.3 Pirolitičko čišćenje

Koristite za čišćenje uređaja i sagorijevanje ostataka.

### ⚠ UPOZORENJE!

Postoji rizik od opekline.

### ⚠ OPREZ!

Ako su u isti ormarić postavljeni drugi uređaji, ne upotrebljavajte ih istodobno s ovom funkcijom. To može uzrokovati oštećenje pećnice.

Ne pokrećite funkciju ako niste potpuno zatvorili vrata pećnice.

1. Provjerite je li uređaj hladan.
2. Izvadite svu dodatnu opremu.
3. Očistite unutrašnjost pećnice i unutrašnje staklo vrata toplom vodom, mekom krpom i blagim deterdžentom.
4. Uključite uređaj.
5. Pritisnite  / Čišćenje.
6. Odaberite način za čišćenje.

Opcija	Trajanje
Pirolitičko čišćenje, svijetlo	1 h
Pirolitičko čišćenje, normalno	1 h 30 min
Pirolitičko čišćenje, intenzivno	2 h 30 min

Kad čišćenje započne, vrata pećnice su zaključana i svjetiljka je isključena. Ventilator za hlađenje radi najvećom brzinom.

STOP – pritisnite za zaustavljanje čišćenja prije završetka.

Ne upotrebljavajte uređaj dok simbol za zaključana vrata ne nestane sa zaslona.

7. Kada čišćenje završi, isključite uređaj i pričekajte da se ohladi.
8. Unutrašnjost pećnice očistite mekanom krpom. S dna unutrašnjosti pećnice uklonite ostatke.

## 11.4 Podsjetnik Za Čišćenje

Čišćenje se preporučuje kad se pojavi podsjetnik.

Koristite funkciju: Pirolitičko čišćenje.

## 11.5 Uklanjanje i postavljanje vrata

Vrata pećnice imaju tri staklene ploče. Možete skinuti vrata pećnice i unutarnje staklene ploče kako biste ih očistili. Prije nego što uklonite staklene ploče, pročitajte cijele upute "Skidanje i postavljanje vrata".

### ⚠ OPREZ!

Uređaj ne upotrebljavajte bez staklenih ploča.

1. Potpuno otvorite vrata i držite obje šarke.

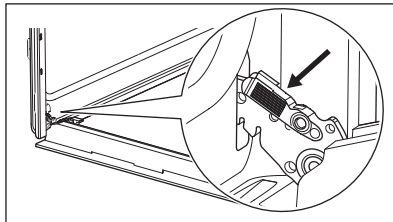

2. Podignite i povucite zasune dok ne kliknu.

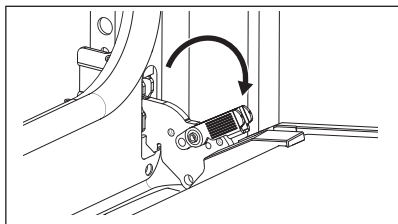

3. Napola zatvorite vrata pećnice do prvog otvorenog položaja. Zatim podignite i povucite kako biste uklonili vrata sa sjedišta.

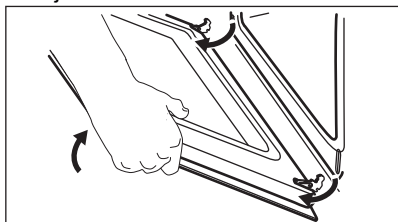

4. Stavite vrata na meku krpu na stabilnu površinu.
5. Uхватite oblogu vrata **B** na gornjem rubu vrata s dvije strane i pritisnite prema unutra kako biste oslobodili kopču.

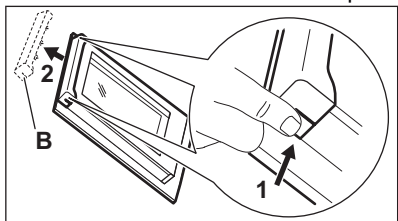

6. Povucite oblogu vrata prema naprijed kako biste je uklonili.
7. Držite staklene ploče vrata za gornji rub i pažljivo ih izvucite, jednu po jednu. Počnite od gornje ploče. Provjerite je li staklo potpuno iskliznulo iz ležišta.

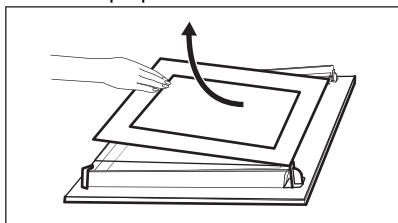

8. Staklene ploče očistite sapunom i vodom. Pažljivo osušite staklene ploče. Staklene ploče ne perite u perilici posuđa.
9. Nakon čišćenja, postavite staklene ploče i vrata pećnice.

Ako su vrata ispravno postavljena, začut će se klik prilikom zatvaranja zasuna.

Pazite da staklene ploče (**A** i **B**) vratite ispravnim redoslijedom. Provjerite simbol/ ispis na bočnoj strani staklene ploče. Svaka staklena ploča izgleda drugačije kako bi se demontaža i montaža olakšale.

Kada se pravilno postavi, okvir vrata klikne.

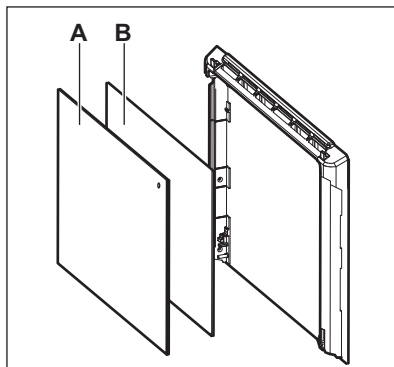

Provjerite je li središnja staklena ploča pravilno postavljena u ležište.

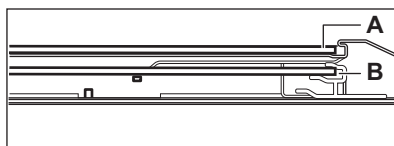

## 11.6 Zamjena žarulje

### ⚠ UPOZORENJE!

Opasnost od električnog udara.  
Žarulja može biti vruća.

1. Isključite uređaj i pričekajte da se ohladi.
2. Odspojite uređaj iz električnog napajanja.
3. Stavite krpu na dno pećnice.

### ⚠ OPREZ!

Uvijek držite halogeno svjetlo krpom kako biste spriječili izgaranje ostataka masnoće na žarulji.

## Stražnja žarulja

1. Okrenite stakleni poklopac žarulje i skinite ga.
2. Očistite stakleni poklopac.

3. Zamijenite žarulju svjetiljke odgovarajućom žaruljom koja je otporna na toplinu od 300 °C.
4. Postavite stakleni poklopac.

## 12. OTKLANJANJE POTEŠKOĆA

### UPOZORENJE!

Pogledajte poglavlja sa sigurnosnim uputama.

### 12.1 Što učiniti ako ...

Opis problema	Uzrok i rješenje
Ne možete uključiti uređaj ili rukovati njime.	Uređaj nije spojen na napajanje ili nije ispravno spojen.
Uređaj se ne zagrijava.	Sat nije postavljen. Za postavljanje sata pogledajte poglavlje "Funkcije sata". Vrata nisu pravilno zatvorena. Osigurač je pregorio. Uvjerite se da je osigurač uzrok kvara. Ako se problem ponovi, obratite se kvalificiranom električaru. Roditeljska zaštita je uključen.
Svjetlo je isključeno.	Žarulja je pregorjela. Zamijenite žarulju. Pojedinositi potražite u poglavlju "Održavanje i čišćenje".
 Prekid napajanja uvijek zaustavlja čišćenje. Ponovite čišćenje ako je prekinuto prekidom napajanja.	
Problem sa signalom bežične mreže.	Provjerite je li vaš mobilni uređaj spojen na bežičnu mrežu. Provjerite bežičnu mrežu i usmjerivač. Ponovno pokrenite usmjerivač.
Instaliran je novi usmjernik ili je promijenjena konfiguracija usmjernika.	Kako biste ponovno konfigurirali uređaj i mobilni uređaj, pročitajte poglavlje "Prije prve uporabe", Bežična veza.
Signal bežične mreže je slab.	Pomaknite usmjernik što bliže uređaju.
Bežični signal ometa mikrovalna pećnica postavljena u blizini uređaja.	Isključite mikrovalnu pećnicu. Izbjegavajte istovremeno korištenje mikrovalne pećnice i daljinskog rada uređaja. Mikrovalovi ometaju WiFi signal.

### 12.2 Šifre pogreški

Kada se dogodi softverska greška, na zaslonu se pojavi poruka o pogrešci. U donjoj tablici možete pronaći popis problema.

Kodovima i opisima	Rješenje
<b>C2</b> - Senzor za hranu je u unutrašnjosti uređaja tijekom Pirolytičko čišćenje.	Izvadite Senzor za hranu.
<b>C3</b> - vrata nisu potpuno zatvorena tijekom Pirolytičko čišćenje.	Zatvorite vrata.
<b>F111</b> - Senzor za hranu nije pravilno utaknut u utičnicu.	Potpuno utaknite Senzor za hranu u utičnicu.
<b>F240, F439</b> - dodirna polja na zaslonu ne rade ispravno.	Očistite površinu zaslona. Provjerite da na dodirnim poljima nema prljavštine.
<b>F601</b> - postoji problem s Wi-Fi signalom.	Provjerite vašu mrežnu vezu. Pogledajte poglavlje "Prije prve uporabe", Bežična veza.
<b>F604</b> - prvo povezivanje na Wi-Fi nije uspjelo.	Isključite i uključite uređaj i pokušajte ponovno. Pogledajte poglavlje "Prije prve uporabe", Bežična veza.
<b>F908</b> - sustav uređaja ne može se povezati s upravljačkom pločom.	Isključite i uključite uređaj.
<b>F602, F603</b> - Wi-Fi nije dostupan. <sup>1)</sup>	Isključite i uključite uređaj.

<sup>1)</sup> Kada se sljedeća poruka o pogrešci i dalje prikazuje na zaslonu, to znači da je neispravni podsustav možda isključen. U tom slučaju obratite se svom dobavljaču ili ovlaštenom servisnom centru. Ako se dogodi jedna od tih pogrešaka, ostale funkcije uređaja i dalje će raditi kao i obično.

## 12.3 Podaci o servisu

Ako sami ne uspijete pronaći rješenje za problem, obratite se prodavaču ili ovlaštenom servisnom centru.

Podaci potrebni za servisni centar nalaze se na natpisnoj pločici. Natpisna pločica nalazi se na prednjoj strani okvira unutrašnjosti uređaja. Vidljiva je kada otvorite vrata. Ne uklanjajte natpisnu pločicu iz unutrašnjosti uređaja.

### Preporučujemo da podatke upišete ovdje:

Model (MOD.):

Broj proizvoda (PNC):

Serijski broj (S.N.):

## 13. ENERGETSKA UČINKOVITOST

### 13.1 Informacije o proizvodu i List s informacijama o proizvodu u skladu s uredbama EU o označivanju energetske učinkovitosti i ekološkom dizajnu

Naziv dobavljača	Electrolux
Identifikacija modela	EOE8P39WV 949498485 EOE8P39WX 949498486 KOE8P39WX 949498483 KOE8P39WZ 949498482
Indeks energetske učinkovitosti	81.2
Klasa energetske učinkovitosti	A+

Potrošnja energije uz standardno opterećenje, konvencionalni način rada	0.93 kWh/ciklusu	
Potrošnja energije uz standardno opterećenje, način rada s ventilatorom	0.69 kWh/ciklusu	
Broj šupljina	1	
Izvor topline	Struja	
Glasnoća zvuka	72 l	
Vrsta pećnice	Ugradbena pećnica	
Mass	EOE8P39WV	32.2 kg
	EOE8P39WX	32.2 kg
	KOEBP39WX	32.3 kg
	KOEBP39WZ	32.3 kg

IEC/EN 60350-1 - Kućanski električni uređaji za kuhanje - 1. dio: Štednjaci, pećnice, parne pećnice i roštilji - Metode za mjerenje izvedbi.

## 13.2 Informacije o proizvodu za potrošnju energije i maksimalno vrijeme do primjenjivog načina rada pri niskoj snazi

Potrošnja energije u stanju pripravnosti	0.8 W
Potrošnja energije prilikom priključenog stanja pripravnosti	2.0 W
Maksimalno vrijeme potrebno da oprema automatski dosegne primjenjivi način rada pri niskoj snazi	20 min

Upute o tome kako aktivirati i deaktivirati bežičnu vezu s mrežom potražite u poglavlju „Prije prve uporabe”.

### 13.3 Savjeti za uštedu energije

Sljedeći savjeti pomoći će vam da štedite energiju prilikom uporabe uređaja.

Provjerite jesu li vrata uređaja zatvorena dok uređaj radi. Ne otvarajte vrata uređaja prečesto tijekom pečenja. Brtvu vrata održavajte čistom i uvjerite se da je dobro pričvršćena u svom položaju.

Da biste povećali uštedu energije, koristite metalno posuđe te tamne i nereflektirajuće posude i spremnike..

Nemojte prethodno zagrijavati uređaj prije kuhanja, osim ako to izričito nije preporučeno.

Tijekom istovremene pripreme nekoliko jela, neka vremenske pauze između pečenja budu što kraće.

#### Kuhanje s ventilatorom

Ako je moguće, koristite funkcije kuhanja s ventilatorom kako biste uštedjeli energiju.

#### Preostala toplina

Kad je vrijeme kuhanja duže od 30 min, 3 - 10 min prije završetka kuhanja smanjite temperaturu uređaja na minimum. Preostala toplina unutar uređaja nastaviti će kuhanje.

Koristite preostalu toplinu za održavanje hrane toplom ili zagrijavanje ostalih jela.

Kada isključite uređaj, na zaslonu se prikazuje preostala toplina.

Ako se uključiti program s odabirom Trajanje , a vrijeme kuhanja je dulje od 30 minuta, kod nekih se funkcija uređaja grijači automatski ranije isključuju.

#### Održavajte jela toplim

Za korištenje preostale topline i održavanje hrane toplom, odaberite najnižu moguću postavku temperature. Na zaslonu se

pojavljuje indikator preostale topline ili temperature.

#### **Kuhanje s isključenim svjetlom**

Tijekom kuhanja isključite svjetlo. Uključite ga samo kad ga trebate.

#### **Vlažno pečenje**

Funkcija je namijenjena je za uštedu energije tijekom kuhanja.

Kad koristite tu funkciju, svjetlo se automatski isključuje nakon 30 sek. Svjetlo možete ponovno uključiti, ali to će smanjiti očekivanu uštedu energije.

#### **Način pripravnosti**

Nakon 2 min zaslon se prebacuje u stanje pripravnosti.

## 14. BRIGA ZA OKOLIŠ

Reciklirajte materijale sa simbolom . Ambalažu za recikliranje odložite u prikladne spremnike. Pomozite u zaštiti okoliša i ljudskog zdravlja, kao i u recikliranju otpada od električnih i elektroničkih uređaja. Uređaje

označene simbolom  ne bacajte zajedno s kućnim otpadom. Proizvod odnesite na lokalno reciklažno mjesto ili kontaktirajte nadležnu službu.







**electrolux.com**

701130338-A-332024



**CE**